





En este manual encontrará información precedida por el símbolo **AVISO**. La finalidad de esta información es ayudarle a evitar daños en su vehículo, otras propiedades y el medio ambiente.

Los símbolos   de las etiquetas fijadas en el vehículo le recuerdan que debe leer este manual del propietario para utilizar de forma correcta y segura el vehículo.

 se muestra con colores que indican “peligro” (rojo), “advertencia” (naranja) o “precaución” (ámbar).

 **Etiquetas de seguridad** P. 88

Información sobre seguridad

Su seguridad y la de los demás son muy importantes. Conducir este vehículo de forma segura es una responsabilidad muy importante.

Para ayudarle a tomar decisiones fundadas sobre seguridad, se han incluido procedimientos de funcionamiento y otro tipo de información en etiquetas y en este manual. Esta información le avisa de posibles riesgos que le podrían causar lesiones a usted o a terceros.

Por supuesto, no es práctico ni posible advertirle de todos los peligros relacionados con el funcionamiento o el mantenimiento de su vehículo. Deberá hacer uso de su buen juicio.

Esta importante información de seguridad la encontrará de diversas formas, entre las que se incluyen:

- **Etiquetas de seguridad** - en el vehículo.
- **Mensajes de seguridad** - precedidos por un símbolo de aviso de seguridad  y una de las tres palabras de aviso: **PELIGRO**, **ADVERTENCIA** o **PRECAUCIÓN**.

Estas palabras de aviso significan:

 **PELIGRO**

Si no sigue las instrucciones se producirá la MUERTE o LESIONES GRAVES.

 **ADVERTENCIA**

Si no sigue las instrucciones puede producirse la MUERTE o LESIONES GRAVES.

 **PRECAUCIÓN**

Si no sigue las instrucciones pueden producirse LESIONES.

- **Encabezamientos de seguridad** - por ejemplo, Precauciones de seguridad importantes.
- **Sección sobre seguridad** - por ejemplo, Conducción segura.
- **Instrucciones** - cómo usar este vehículo correctamente y de forma segura.

Todo el manual incluye importante información sobre seguridad; léalo atentamente.

El manual del propietario Civic 4D 2020 se debe considerar como una parte del vehículo y deberá ir con el vehículo cuando se venda.

Este manual del usuario abarca todos los modelos del vehículo. Puede encontrar descripciones de equipamiento y características que no son de su modelo en concreto.

Las imágenes que aparecen a lo largo de este manual de propietario representan las características y el equipamiento disponibles en algunos modelos, aunque no en todos. Es posible que su modelo en concreto no disponga de algunas de estas características.

La información y las especificaciones incluidas en esta publicación estaban en vigor en el momento de la aprobación para su impresión. No obstante, Honda Motor Co., Ltd. se reserva el derecho a suspender o cambiar especificaciones o diseño en cualquier momento sin previo aviso y sin incurrir en ninguna obligación.

➤ Manejo seguro P. 33

Para una conducción segura P. 34 Cinturones de seguridad P. 38 Airbags P. 49

➤ Panel de instrumentos P. 89

Indicadores P. 90 Indicadores y pantallas P. 123

➤ Controles P. 141

Reloj P. 142 Bloqueo y desbloqueo de las puertas P. 144
Techo solar* P. 172
Ajuste de los asientos P. 192 Sistema de aire acondicionado P. 208

➤ Funciones P. 217

Sistema de audio P. 218 Funcionamiento básico del sistema de audio P. 227, 245
Funciones personalizadas P. 317, 324 Bluetooth® HandsFreeLink® P. 352

➤ Manejo P. 407

Antes de conducir P. 408 Circulación con un remolque P. 412
Estacionamiento del vehículo P. 496 Cámara trasera con múltiples vistas* P. 498

➤ Mantenimiento P. 505

Antes de realizar operaciones de servicio P. 506 Recordatorio de servicio* P. 509
Sustitución de bombillas P. 536
Batería P. 557 Mantenimiento del control a distancia P. 559
Accesorios y modificaciones P. 569

➤ Cómo hacer frente a lo inesperado P. 571

Herramientas P. 572 En caso de pinchazo P. 573
Sobrecalentamiento P. 588 Indicador encendido/parpadeando P. 590
No se puede abrir el maletero P. 603 No se puede abrir el maletero P. 603

➤ Información P. 605

Especificaciones P. 606 Números de identificación P. 610

* No disponible en todos los modelos

Índice

Seguridad para niños P. 62

Gases de escape y sus riesgos P. 87

Etiquetas de seguridad P. 88

Apertura y cierre del maletero P. 162

Sistema de seguridad P. 165

Apertura y cierre de las ventanillas P. 169

Funcionamiento de los controles alrededor del volante P. 173

Ajuste de los retrovisores P. 190

Iluminación interior/elementos auxiliares interiores P. 200

Mensajes de error de la unidad de audio P. 310

Información general sobre el sistema de audio P. 312

Sistema *Bluetooth*® HandsFreeLink®/teléfono de manos libres P. 375

Durante la conducción P. 413

Honda Sensing* P. 446

Frenado P. 487

Abastecimiento P. 500

Consumo de combustible y emisiones de CO₂ P. 503

Sistema de monitor de aceite* P. 513

Programa de mantenimiento P. 518

Operaciones de servicio bajo el cofre P. 524

Comprobación y mantenimiento de las rasquetas del limpiaparabrisas P. 548

Comprobación y servicio de los neumáticos P. 551

Mantenimiento del sistema de aire acondicionado P. 562

Limpieza P. 564

El motor no arranca P. 581

Arranque con cables P. 584

La palanca de cambios no se mueve P. 587

Fusibles P. 596

Remolcado de emergencia P. 600

No puede desbloquear la tapa del depósito de combustible P. 602

Dispositivos que emiten ondas de radio* P. 611

Guía de referencia rápida P. 4

Manejo seguro P. 33

Panel de instrumentos P. 89

Controles P. 141

Funciones P. 217

Manejo P. 407

Mantenimiento P. 505

Cómo hacer frente a lo inesperado P. 571

Información P. 605

ÍNDICE P. 612

* No disponible en todos los modelos

Índice visual

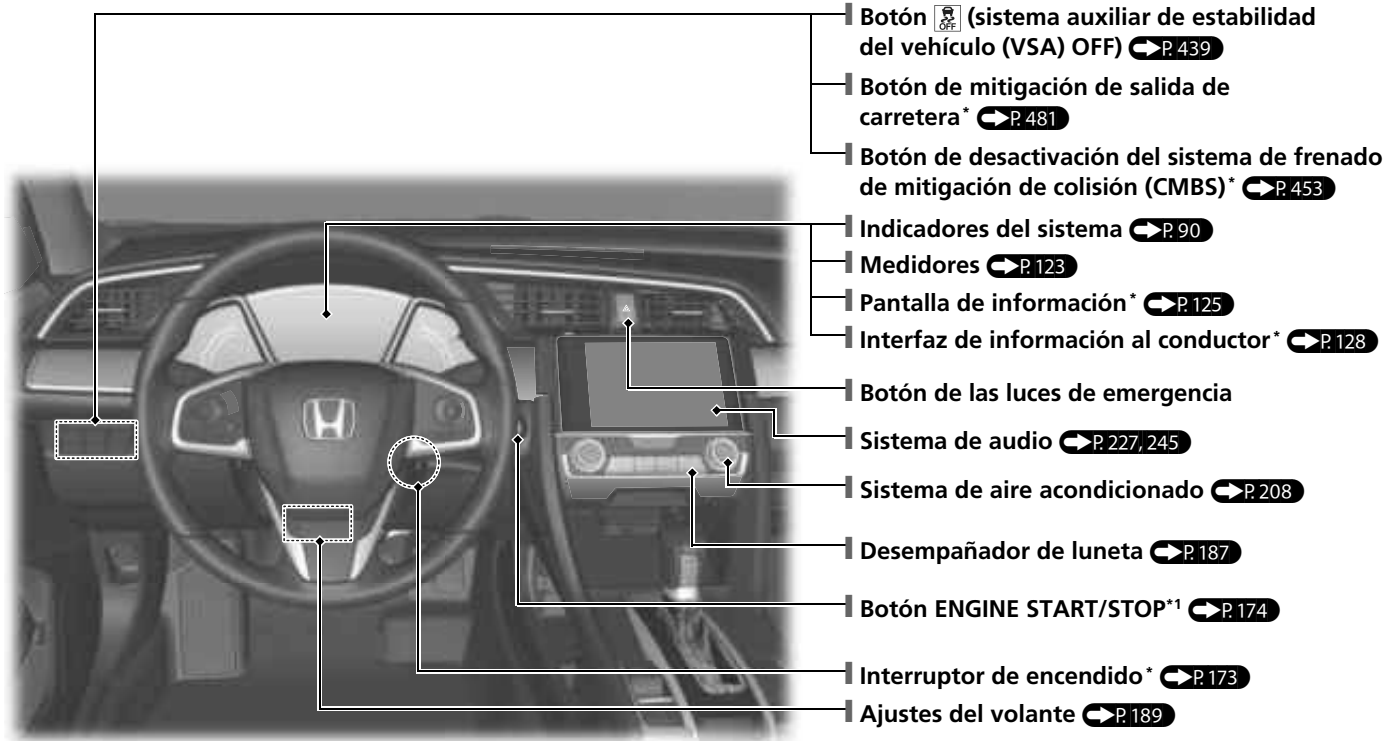

*1: Los modelos con sistema de acceso sin llave tienen un botón **ENGINE START/STOP** en lugar de un interruptor de encendido.

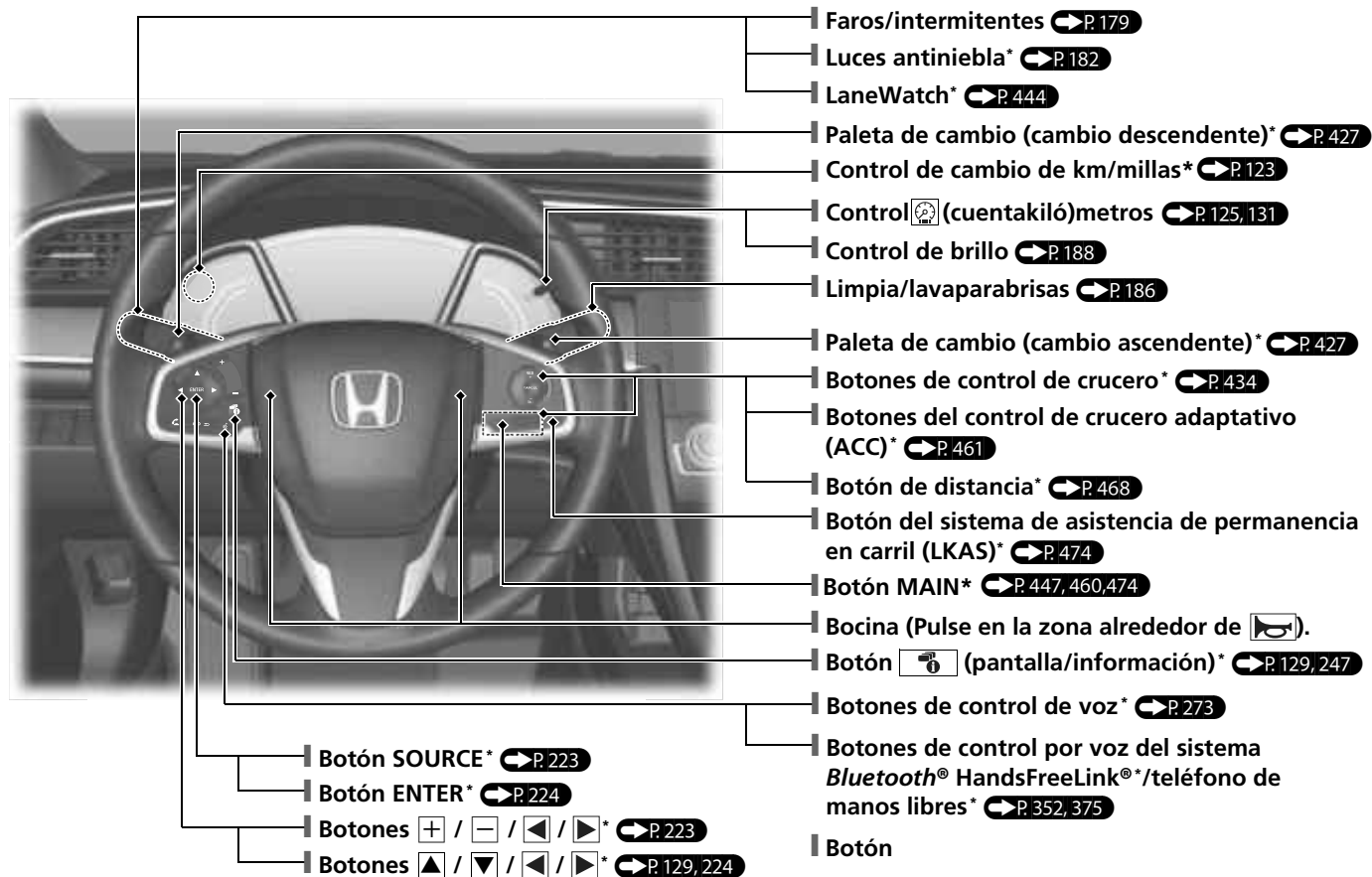

* No disponible en todos los modelos

Índice visual

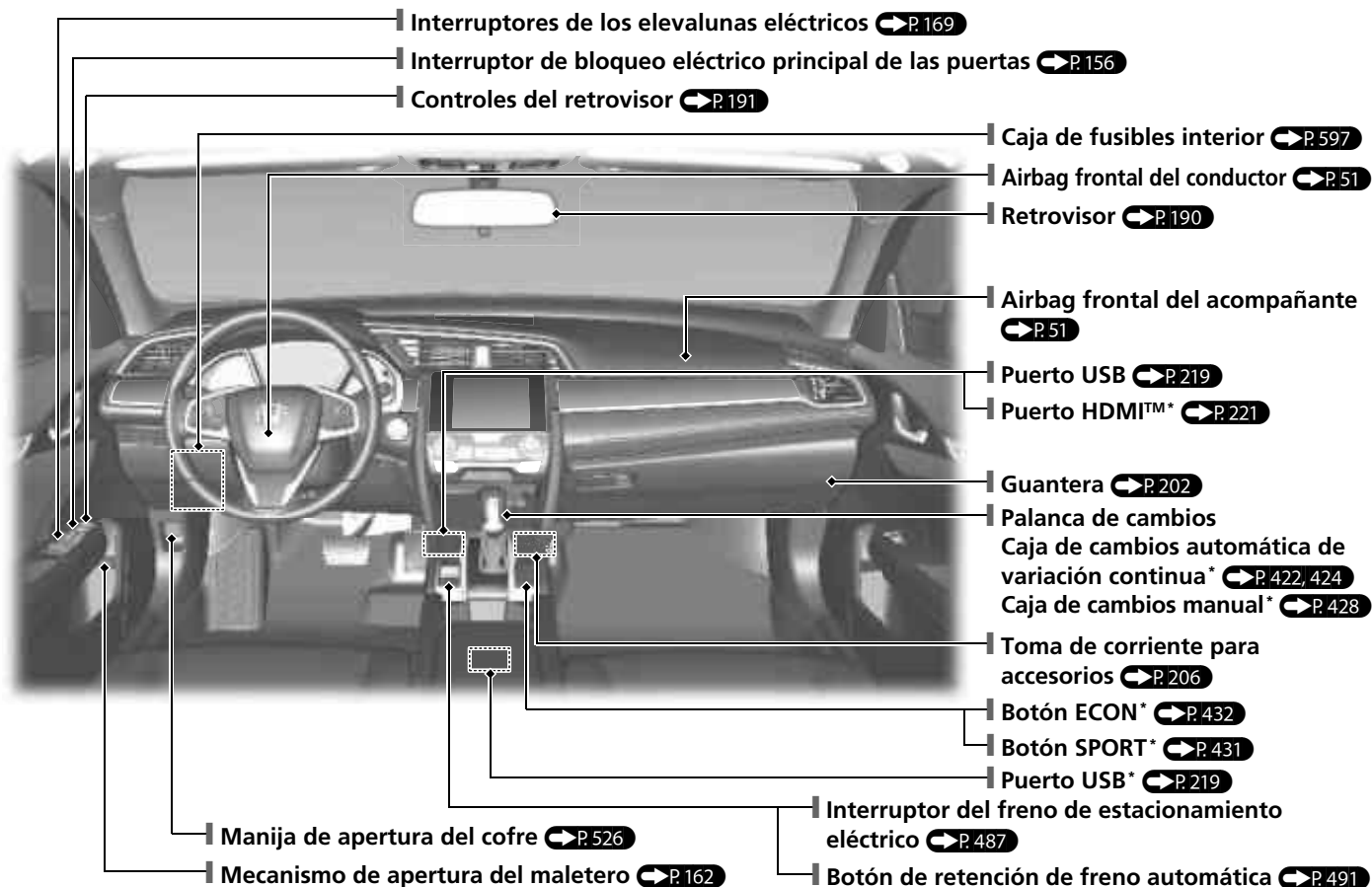

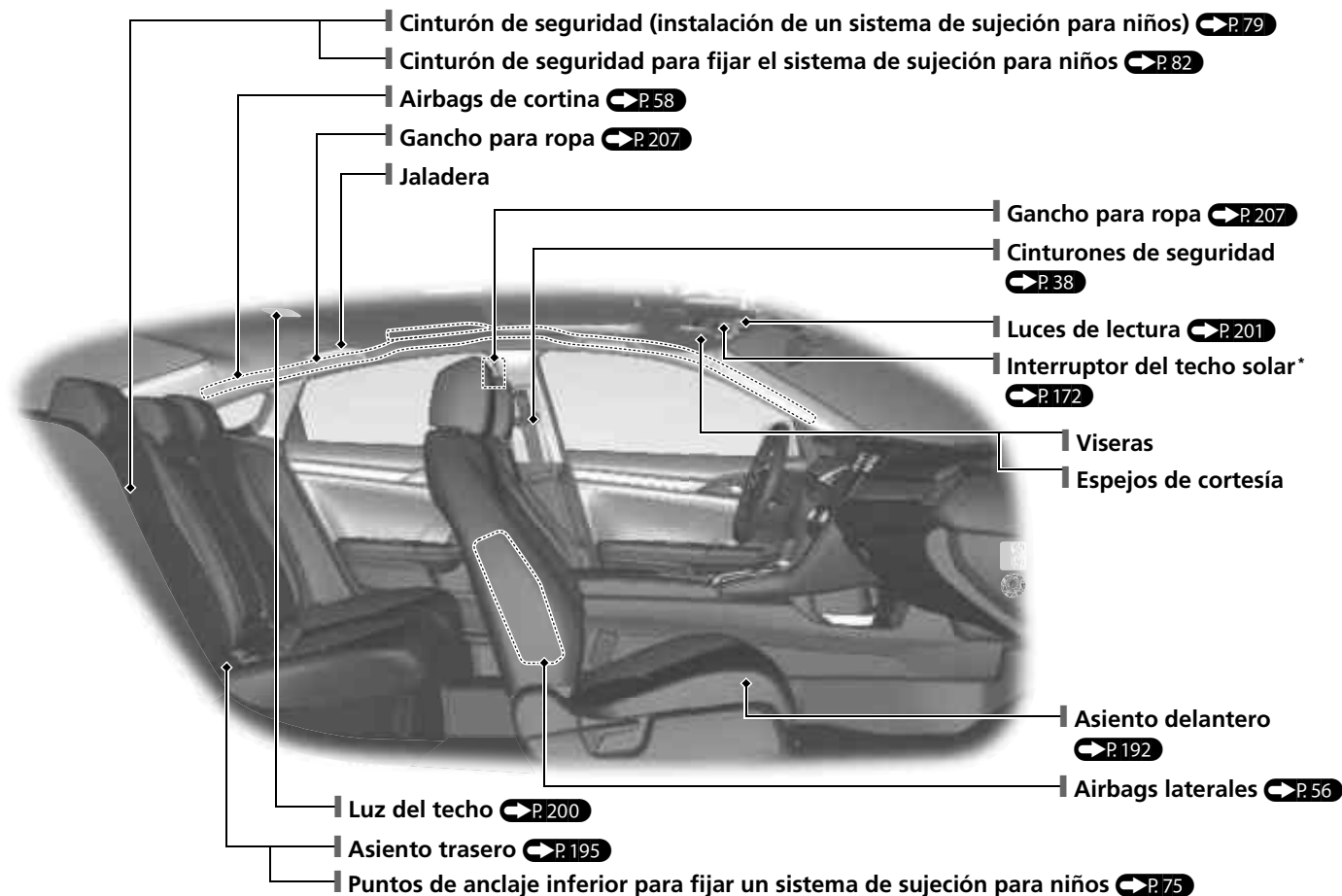

* No disponible en todos los modelos

Índice visual

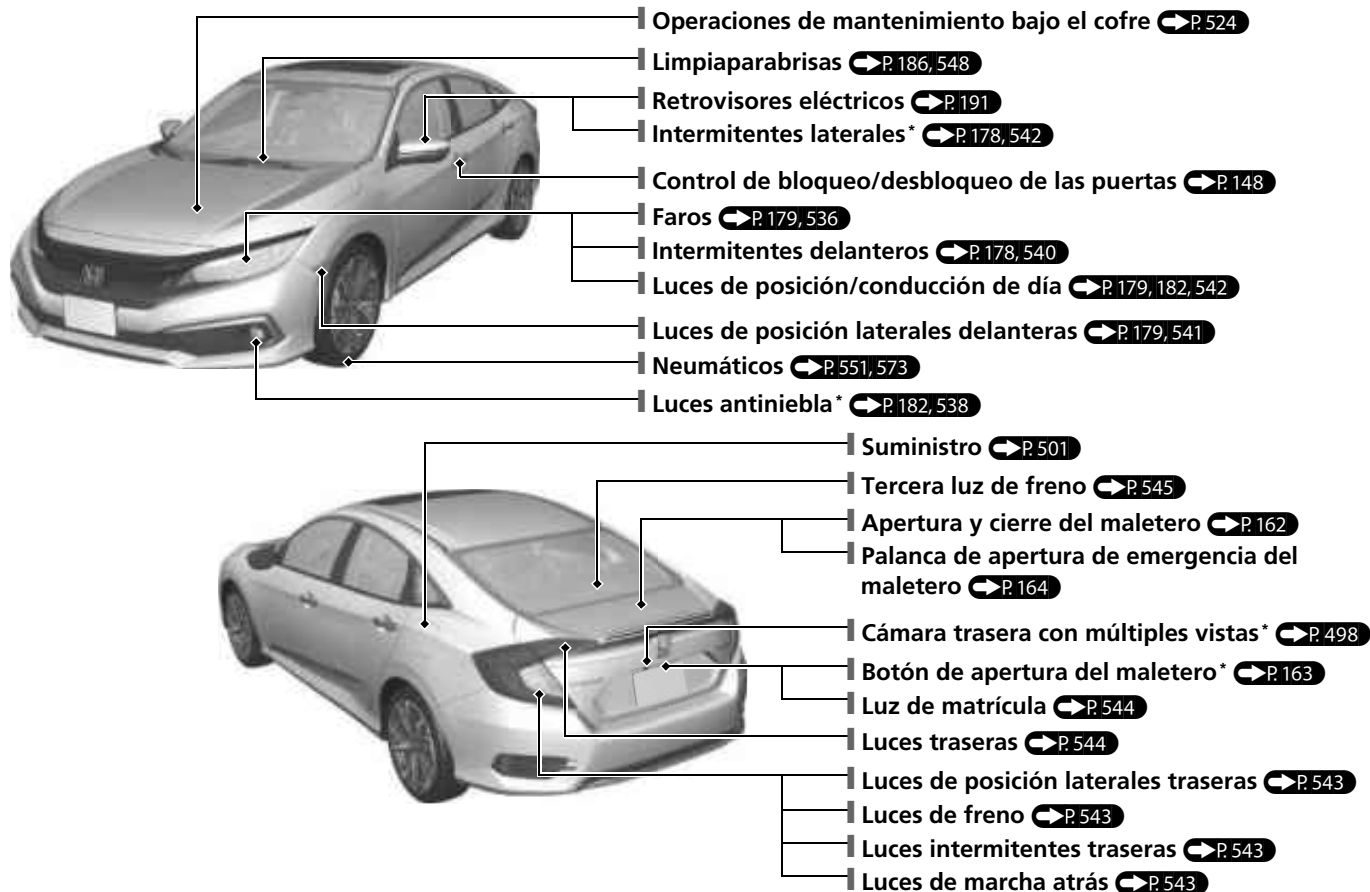

Sistema Eco Assist* P. 432

Medidor ambiental

El color del medidor ambiental cambia a verde para indicar que el vehículo se está conduciendo en modo de consumo de eficiencia de combustible.

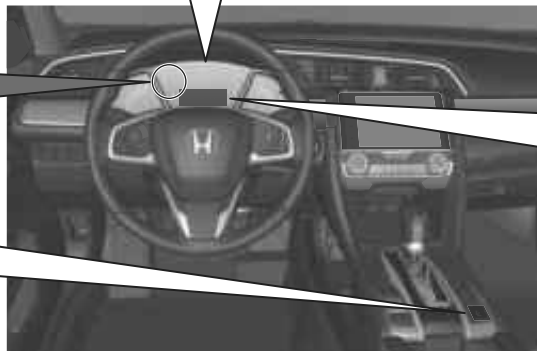

Botón ECON  P. 432

Ayuda a maximizar el consumo de combustible.

Indicador de modo ECON  P. 101

Se enciende cuando se pulsa el botón ECON.

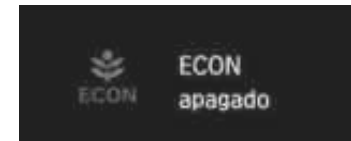
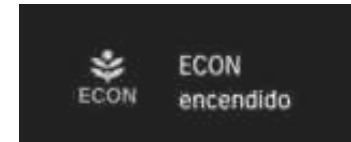

Modelos con interfaz de información al conductor

Este mensaje aparece durante unos segundos cuando se pulsa el botón ECON.

Conducción segura P. 33

Airbags P. 49

- El vehículo está equipado con airbags para protegerle a usted y a los pasajeros en caso de colisión de moderada a severa.

Seguridad para niños P. 62

- Todos los niños de 12 años o menos se deberán sentar en el asiento trasero.
- Los niños más pequeños deben ir correctamente sujetos en un sistema de sujeción para niños orientado hacia delante.
- Los bebés deben ir correctamente sujetos en un sistema de sujeción para niños orientado hacia atrás en un asiento trasero.

Gases de escape y sus riesgos P. 87

- Su vehículo emite gases de escape peligrosos que contienen monóxido de carbono. No ponga en marcha el motor en espacios cerrados en los que el monóxido de carbono se puede acumular.

Cinturones de seguridad P. 38

- Abróchese el cinturón de seguridad y siéntese erguido y bien apoyado en el respaldo.
- Compruebe que los pasajeros tienen puestos los cinturones de seguridad correctamente.



Sujete la correa de la cadera lo más baja posible.

Lista de comprobaciones antes de conducir P. 37

- Antes de conducir, compruebe que los asientos delanteros, las cabeceras, el volante y los retrovisores se hayan ajustado correctamente.







Panel de instrumentos ↔ P. 89

Medidores ↔ P. 123 / Pantalla de información* ↔ P. 125 /

Interfaz de información al conductor* ↔ P. 128 / Indicadores del sistema ↔ P. 90



Modelos con pantalla de información

Indicadores del sistema

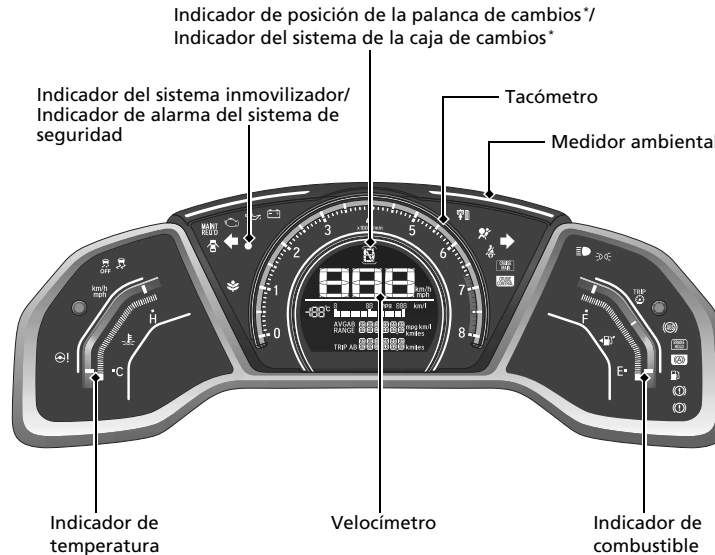
-  Testigo de averías
-  Indicador de presión baja de aceite
-  Indicador del sistema de carga
-  Indicador del sistema de frenos antibloqueo (ABS)
-  Indicador del sistema auxiliar de estabilidad del vehículo (VSA)
-  Indicador VSA OFF
-  Indicador de puertas y maletero abiertos
-  Indicador del sistema de retención automática del freno
-  Indicador de retención automática del freno
-  Indicador de modo ECON
-  Indicador del freno de estacionamiento y del sistema de frenos (rojo)
-  Indicador de freno de estacionamiento y del sistema de frenos (ámbar)



Indicadores de las luces







-  Indicador de luces encendidas
-  Indicador de luces de carretera

Indicadores del sistema

-  Indicadores de los intermitentes y de las luces de emergencia
-  Indicador del sistema de servodirección eléctrica (EPS)
-  Indicador de combustible bajo
-  Indicador de recordatorio del cinturón de seguridad
-  Indicador del sistema de sujeción suplementario
-  Indicador **CRUISE MAIN**
-  Indicador **CRUISE CONTROL**
-  Modelos con caja de cambios automática de variación continua
Indicador de accionamiento del freno
-  Modelos con caja de cambios manual
Indicador de accionamiento del freno
-  Indicador de mantenimiento necesario



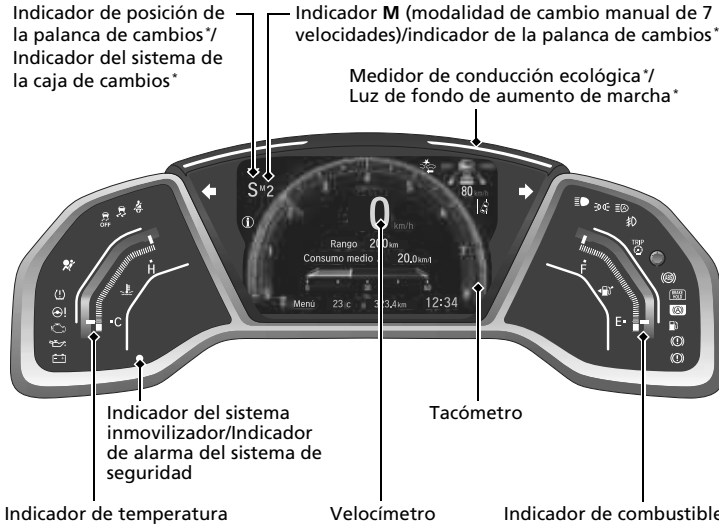

* No disponible en todos los modelos

Indicadores del sistema



-  Testigo de averías
-  Indicador de presión baja de aceite
-  Indicador del sistema de carga
-  Indicador del sistema de frenos antibloqueo (ABS)
-  Indicador del sistema auxiliar de estabilidad del vehículo (VSA)
-  Indicador VSA OFF
-  Indicador del sistema de retención automática del freno
-  Indicador de retención automática del freno
-  Testigo de modo ECON*
-  Indicador del freno de estacionamiento y del sistema de frenos (rojo)
-  Indicador de freno de estacionamiento y del sistema de frenos (ámbar)
-  Testigo del sistema de presión baja de los neumáticos/TPMS*



Indicadores del sistema

-  Indicador de mensaje del sistema
-  Indicador del modo **SPORT***
-  Testigo de luces de carretera automáticas*
-  Indicador de cambio ascendente*
-  Indicador de cambio descendente*

Indicadores de las luces

-  Indicador de luces encendidas
-  Indicador de luces de carretera
-  Indicador de las luces antiniebla*

Indicadores del sistema





-  Indicadores de los intermitentes y de las luces de emergencia
-  Indicador del sistema de servodirección eléctrica (EPS)
-  Indicador de combustible bajo
-  Indicador de recordatorio del cinturón de seguridad
-  Indicador del sistema de sujeción suplementario
-  Indicador **CRUISE MAIN***
-  Indicador **CRUISE CONTROL***
-  **ACC** Testigo de control de crucero adaptativo (ACC) (ámbar/verde)*
-  Testigo de mitigación de salida del carril*
-  Testigo del sistema de frenado de mitigación de colisión*
-  **LKAS** Testigo del sistema de asistencia para mantener el carril (LKAS) (ámbar/verde)*

Controles P. 141



Reloj P. 142

Modelos con sistema de audio en color



- 1 Mantenga pulsado el botón **MENU/CLOCK**.
- 2 Gire  para cambiar la cifra de las horas y, a continuación, pulse .
- 3 Gire  para cambiar la cifra de los minutos y, a continuación, pulse .
- 4 Seleccione **SET** y, a continuación, pulse .

Estas indicaciones muestran cómo utilizar el control **LIST/SELECT** (lista/selección).

- Gire  para seleccionar.
- Pulse  para confirmar.

Modelos con pantalla de audio

Modelos de México





Excepto modelos de México



Modelos de México

- 1 Seleccione el icono  (**HOME**) y después seleccione **Parámetros**.

Excepto modelos de México

- 1 Pulse el botón  (**HOME**) y después escoja **Parámetros**.
- 2 Seleccione **Reloj** y después **Ajuste del reloj**.
- 3 Toque el icono  /  correspondiente para aumentar o disminuir las horas o minutos.
- 4 Seleccione **OK**.

Botón ENGINE START/STOP*

Oprima el botón para cambiar la modalidad de alimentación del vehículo.

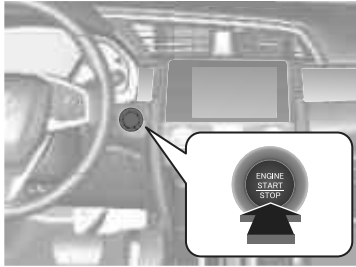

Intermitentes ↔ P. 178

Palanca de control de intermitentes

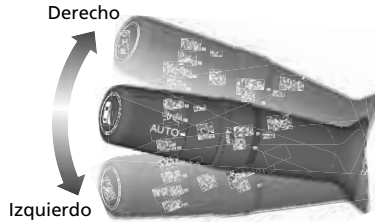

Luces ↔ P. 179

Interruptores de control de las luces



Limpiaparabrisas y lavaparabrisas ↔ P. 186

Palanca de control del limpia/lavaparabrisas

Anillo de ajuste*

- [-] : Velocidad inferior, menos barridos
- [+] : Velocidad superior, más barridos

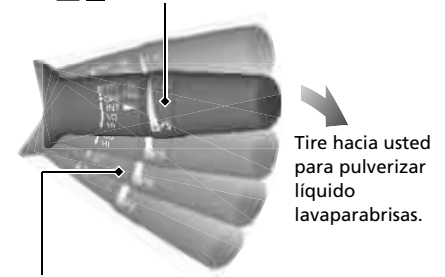

MIST
OFF

- INT**: Velocidad baja con intermitencia
- LO**: Limpiaparabrisas de baja velocidad
- HI**: Limpiaparabrisas de alta velocidad

Volante P. 189

Para ajustarlo, tire de la palanca de ajuste hacia arriba, llévelo hasta la posición deseada y, a continuación, empuje de la palanca para devolverla a su sitio.

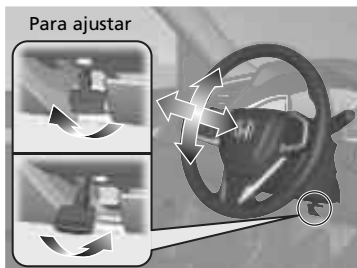

Para bloquear

Desbloqueo de las puertas delanteras desde el interior P. 155

Tire de la manija interior de cualquiera de las puertas delanteras para desbloquearla y abrirla al mismo tiempo.

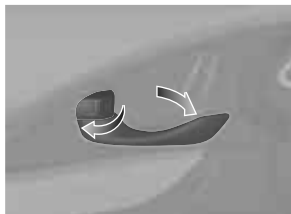

Maletero P. 162

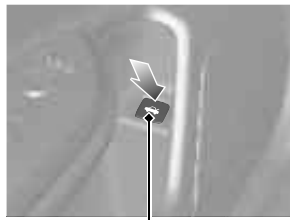

Mecanismo de apertura del maletero

- Para desbloquear y abrir el maletero:
- Pulse el mecanismo de apertura del maletero de la puerta del conductor.
- Pulse el botón de liberación del maletero del control a distancia o el control a distancia de acceso sin llave.
- Pulse el botón de liberación del maletero* de la tapa del maletero.

Retrovisores eléctricos P. 191

- Con el interruptor de encendido en la posición de CONTACTO ^{*1}, mueva el interruptor de selección a L o R.
- Empuje el borde correspondiente del interruptor de ajuste para ajustar el retrovisor.

Interruptor de selección

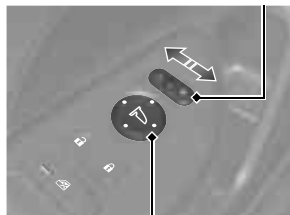

Interruptor de ajuste

Elevallunas eléctricos P. 169

- Con el interruptor de encendido en la posición de CONTACTO ^{*1}, abra y cierre los elevallunas eléctricos.
- Si el botón de bloqueo del elevallunas eléctrico está en la posición de apagado, cada una de las ventanillas de los pasajeros se puede abrir y cerrar con su propio interruptor.
- Si el botón de bloqueo del elevallunas eléctrico está en la posición de encendido (el indicador aparece encendido), los interruptores de elevallunas de los pasajeros quedan desactivados.

Indicador

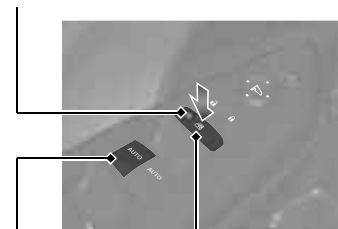



Interruptor de elevallunas

Botón de bloqueo del elevallunas eléctrico





*1: Los modelos con sistema de acceso sin llave tienen un botón **ENGINE START/STOP** en lugar de un interruptor de encendido.

Sistema de aire acondicionado P.208

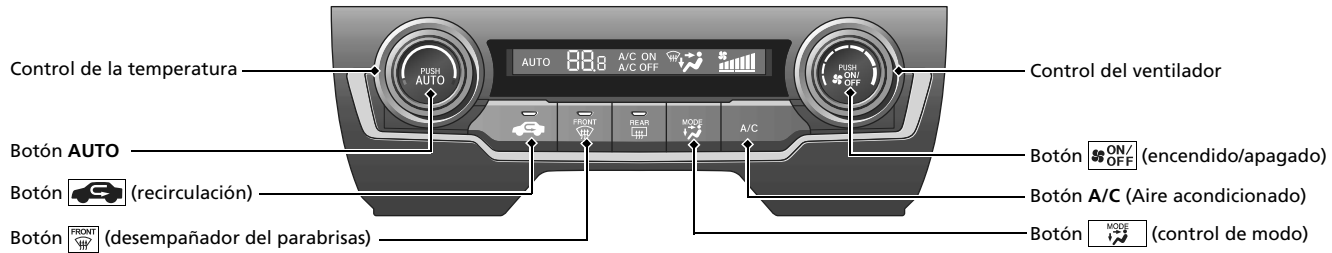
- Pulse el botón **AUTO** para activar el sistema de aire acondicionado.
- Pulse el botón  para activar o desactivar el sistema.
- Pulse el botón  para desempañar el parabrisas.

Modelos con sistema de audio en color



-  El aire sale por las salidas de aire del piso y del desempañador del parabrisas.
-  El aire sale por las salidas de aire del piso.
-  El aire sale por las salidas de aire del piso y del salpicadero.
-  El aire sale por las salidas de aire del salpicadero.

Modelos con pantalla de audio

Modelos sin botón SYNC

Icono A/C (aire acondicionado)

Pantalla del sistema de audio/
información



Icono de control de MODO

Icono de control del ventilador

Botón (climatizador)

Botón (encendido/apagado)

Control de la temperatura

Control de control del ventilador

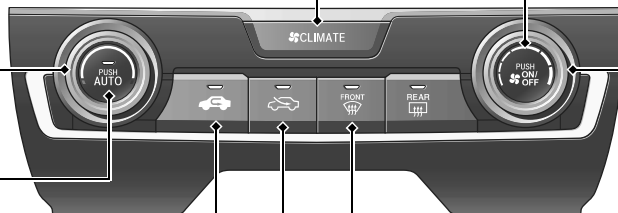

Botón **AUTO**

Botón (recirculación)

Botón (Aire exterior)

Botón (desempañador del parabrisas)

- El aire sale por las salidas de aire del piso y del desempañador del parabrisas.
- El aire sale por las salidas de aire del piso.
- El aire sale por las salidas de aire del piso y del salpicadero.
- El aire sale por las salidas de aire del salpicadero.

Modelos con pantalla de audio

Modelos con botón SYNC

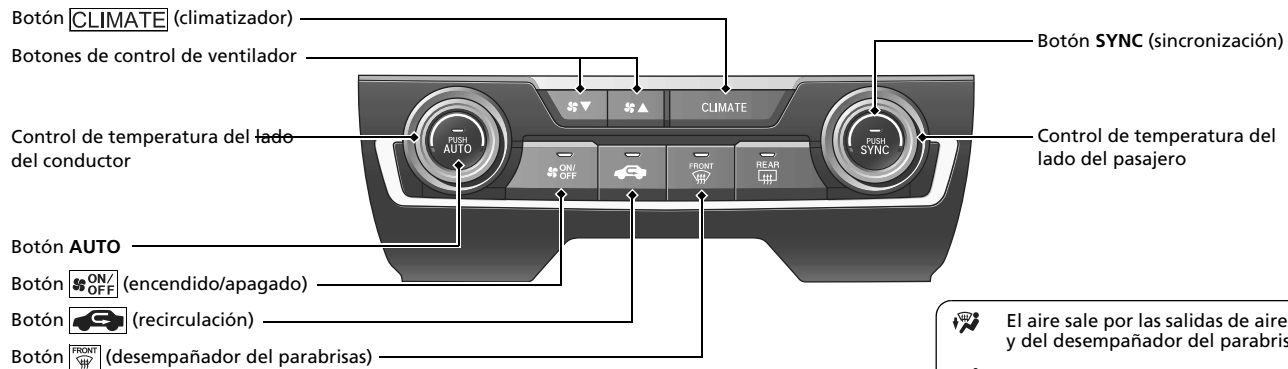
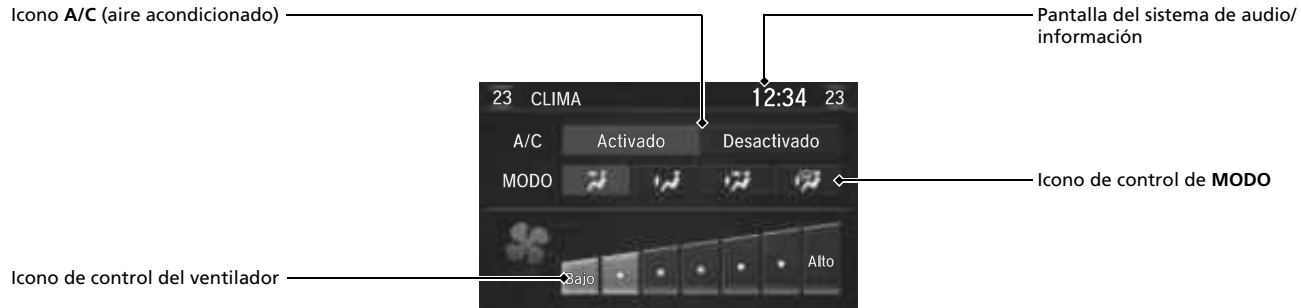





- El aire sale por las salidas de aire del piso y del desempañador del parabrisas.
- El aire sale por las salidas de aire del piso.
- El aire sale por las salidas de aire del piso y del salpicadero.
- El aire sale por las salidas de aire del salpicadero.

Funciones P. 217

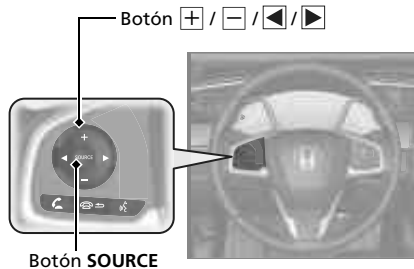
Botones del control a distancia de la unidad de audio P. 223







Modelos con audio en color

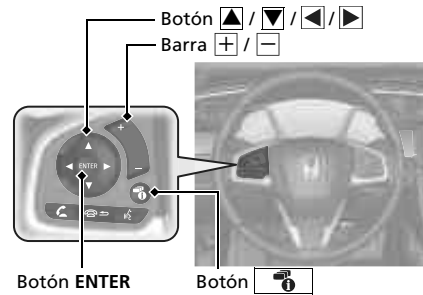

- Botón  / 
Presione para subir o bajar el volumen.
- Botón **SOURCE**
Púlselo para cambiar el modo de audio: FM/AM/USB/iPod/Audio *Bluetooth*[®].
- Botón  / 
Radio: Púlselo para cambiar la emisora presintonizada.
Manténgalo pulsado para seleccionar la emisora siguiente o anterior con una señal más potente.
Dispositivo USB:
Púlselo para ir al principio de la canción siguiente o para volver al principio de la canción actual.
Manténgalo pulsado para cambiar de carpeta.



Modelos con pantalla de audio







- Barra  / 
Pulse para subir/bajar el volumen.
- Botón  / 
Pulse  o  para alternar entre los modos de audio:
FM→AM→USB→iPod→Audio *Bluetooth*[®]
→Aplicaciones*→Aplicaciones de audio*→HDMI™ AUX*

● Botón **ENTER**

- Al escuchar la radio

- 1 Pulse **ENTER** para cambiar la visualización a una lista de presintonización memorizada en los botones de preajuste.
 - 2 Pulse  o  para seleccionar una preselección, después pulse **ENTER**.
- Cuando escuche una unidad de memoria USB

- 1 Pulse **ENTER** para mostrar la lista de carpetas.
- 2 Pulse  o  para seleccionar una carpeta.
- 3 Pulse **ENTER** para mostrar una lista de las canciones en esa carpeta.
- 4 Pulse  o  para seleccionar una pista, después pulse **ENTER**.

- Al escuchar un iPod

 - 1 Pulse **ENTER** para mostrar la lista de música del iPod.
 - 2 Pulse ▲ o ▼ para seleccionar una categoría.
 - 3 Pulse **ENTER** para mostrar una lista de opciones de la categoría.
 - 4 Pulse ▲ o ▼ para seleccionar un elemento, después pulse **ENTER**.
 - ▶ Pulse **ENTER** y pulse ▲ o ▼ repetidamente hasta que se muestre el elemento que desea escuchar.

- Al escuchar audio *Bluetooth*®

- 1 Pulse **ENTER** para mostrar la lista de canciones.
 - 2 Pulse ▲ o ▼ para seleccionar una pista, después pulse **ENTER**.
- Botón ◀/▶
Radio: Púlselo para cambiar la emisora presintonizada. Manténgalo pulsado para seleccionar la emisora siguiente o anterior con una señal más potente.

Dispositivo USB:

Púlselo para ir al principio de la canción siguiente o para volver al principio de la canción actual. Manténgalo pulsado para cambiar de carpeta.

- Botón 
Presiónelo para cambiar el contenido.
- **Interfaz de información al conductor*** ➔ P. 128

Sistema de audio ➔ P. 218

Modelos con sistema de audio en color ➔ P. 227

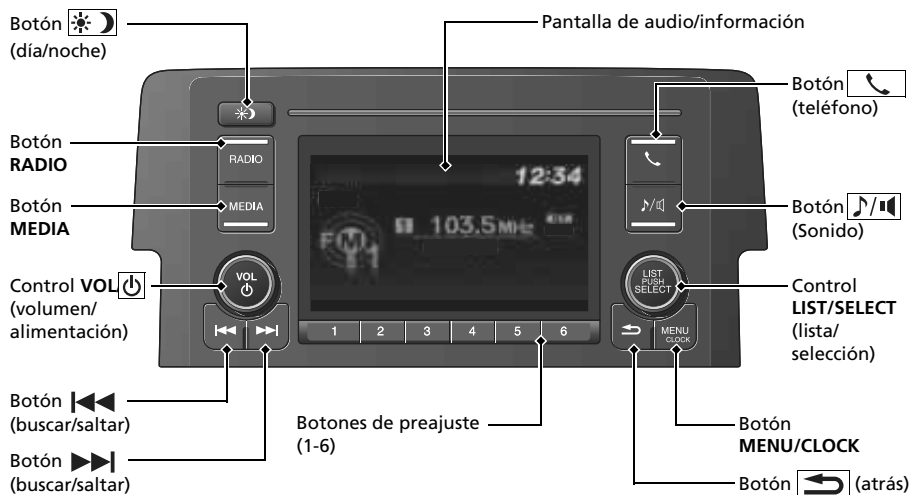

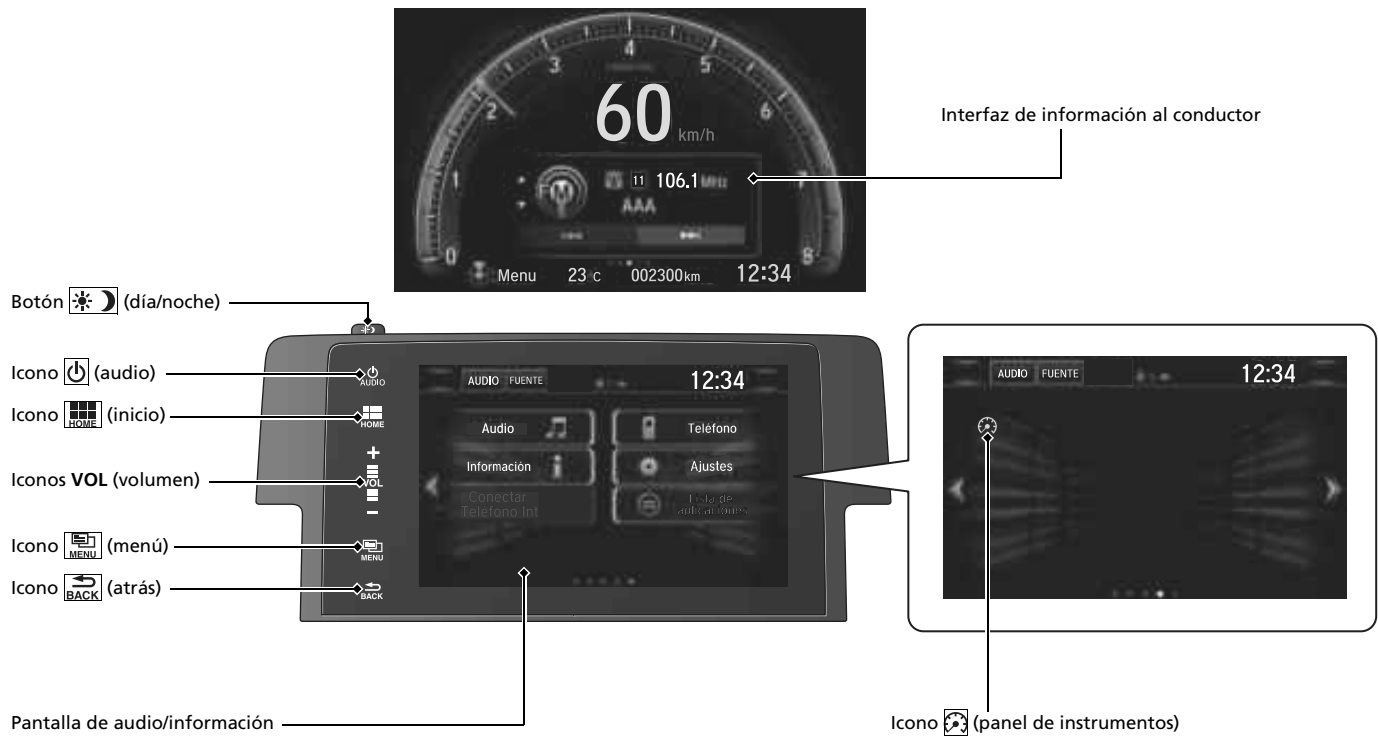



Interfaz de información al conductor

Botón  (día/noche)

Botón  (inicio)

Botón  (Audio)

Botón  (Teléfono)

Botón  (atrás)

Control VOL  AUDIO
(audio volumen/encendido)

Pantalla del sistema de audio/información

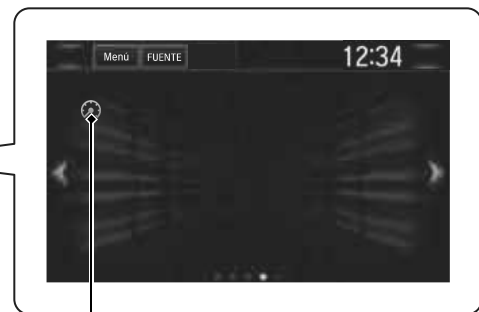

Icono  (panel de instrumentos)

Conducción P. 407

Caja de cambios manual* P. 428

Caja de cambios automática de variación continua* P. 422, 424

- Cambie a **P** y pise el pedal de freno al arrancar el motor.
- **Cambios**

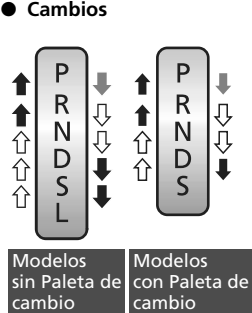

- ↓ Pise el pedal de freno y pulse el botón de liberación para salir de la posición **P**.
- ↓ ↑ Oprima el botón de liberación para mover la palanca de cambios.
- ↓ ↑ Mueva la palanca de cambios sin oprimir el botón de liberación.



- P** **Estacionamiento**
Apague o arranque el motor.
La caja de cambios queda bloqueada.
- R** **Marcha atrás**
Se utiliza al dar marcha atrás.
- N** **Punto muerto**
La caja de cambios no queda bloqueada.
- D** **Directa**
 - Manejo normal.
 - En modelos con paleta de cambio, se puede usar temporalmente la modalidad de 7 velocidades.

- S** **Directa (S)**
 - Mejor aceleración.
 - Mayor efecto de frenado del motor.
 - Ascender o descender pendientes.
 - En modelos con paleta de cambio, se puede usar la modalidad de cambio manual de 7

- L** **Bajas**
 - Aún mayor efecto de frenado del motor.
 - Ascender o descender pendientes.

Modalidad de cambio manual de 7 velocidades* P. 426

- Le permite cambiar a una marcha superior o inferior sin retirar las manos del volante.

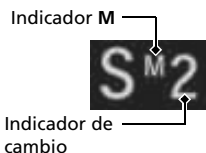

Paleta de cambio descendente **-** ascendente **+**

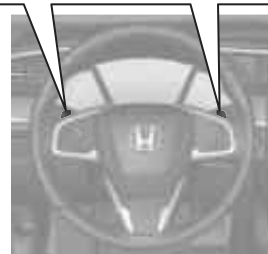
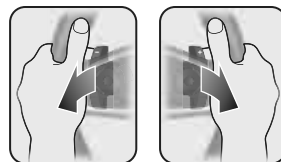

Cuando la palanca de cambios está en la posición **S**

- El accionamiento de la paleta de cambio cambia el modo de transmisión variable continua al modo de cambio manual de 7 velocidades.
- El testigo **M** y el número de la marcha seleccionada se muestran en el indicador de cambio.

Cuando la palanca de cambios está en la posición **D**

- El accionamiento de la paleta de cambio cambia temporalmente el modo de transmisión variable continua al modo de cambio manual de 7 velocidades. El número de la marcha seleccionada se muestra en el indicador de cambio.

* No disponible en todos los modelos

Activación y desactivación del VSA P. 439

- El sistema auxiliar de estabilidad del vehículo (VSA) ayuda a estabilizar el vehículo en las curvas y a mantener la tracción al acelerar sobre firmes sueltos o deslizantes.
- El VSA se activa de forma automática cada vez que arranca el motor.
- Para desactivar parcialmente o restaurar totalmente la función VSA, mantenga pulsado el botón hasta que escuche un aviso acústico.

Control de crucero * P. 434

- El control de crucero le permite mantener una velocidad determinada sin mantener pisado el pedal del acelerador.
- Para utilizar el control de crucero, pulse el botón **CRUISE**; a continuación, pulse el botón **-/SET** una vez que haya alcanzado la velocidad deseada (superior a 40 km/h).

Activación y desactivación del CMBS * P. 453

- Cuando no pueda evitarse una posible colisión, el CMBS puede ayudarlo a reducir la velocidad del vehículo y la gravedad de la colisión.
- El CMBS se activa cada vez que se arranca el motor.
- Para activar o desactivar el CMBS, mantenga pulsado el botón hasta que escuche un aviso acústico.

Sistema de control de presión de los neumáticos (TPMS) * P. 441

- Detecta un cambio en la condición de los neumáticos y las dimensiones totales debido a una disminución de la presión de los neumáticos.
- El TPMS se activa de forma automática cada vez que se arranca el motor.
- Se debe realizar un proceso de calibración si se producen determinadas condiciones.

Abastecimiento P. 500

Recomendaciones sobre el combustible:

Modelos de Perú con motor de 1,5 L

Gasolina sin plomo de alta calidad de 95 o más octanos

Modelos con modo SPORT



Gasolina sin plomo de alta calidad, 95 octanos o más

Modelos con motor de 2,0 L

Modelos con motor de 1,5 L salvo modelos de Perú, sin incluir modelos con modo SPORT

Se recomienda gasolina sin plomo de 91 o más octanos

Capacidad del depósito de combustible: 46,9 L

- 1 Desbloquee la puerta del conductor.
 Bloqueo/ desbloqueo de puertas desde el interior  P. 155

- 2 Pulse el borde de la tapa del depósito de combustible para que se abra ligeramente.

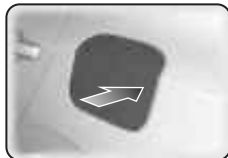

- 3 Después del suministro, espere aproximadamente cinco segundos antes de extraer la boquilla de llenado.

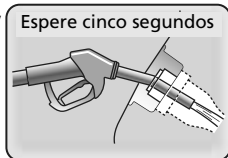

- 4 No llene el tanque en exceso, podría ocasionar derrames de combustible debido a los cambios de temperatura, detenga el llenado al parar el automático de la bomba de gasolina.



Honda Sensing*

➡ P. 446

Honda Sensing es un sistema de apoyo al conductor que usa dos tipos de sensores inequívocamente diferentes, un sensor de radares ubicado en el parachoques inferior y una cámara detectora delantera montada en el interior del parabrisas, detrás del retrovisor.

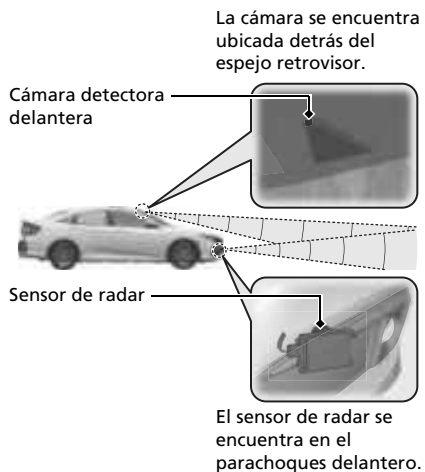

Sistema de frenado de mitigación de colisión (CMBS) ➡ P. 449

Puede asistirle cuando existe la posibilidad de que su vehículo colisione con un vehículo o peatón detectados delante. El CMBS está diseñado para alertarle cuando se determina una colisión potencial, así como para reducir la velocidad del vehículo con el fin de ayudar a minimizar la fuerza del impacto cuando la colisión parezca inevitable.

Control de crucero adaptativo (ACC) ➡ P. 459

Ayuda a mantener una velocidad constante del vehículo y ajusta la distancia de seguimiento detrás de un vehículo detectado delante del suyo, sin que tenga que mantener el pie sobre el freno o el acelerador.

Sistema de asistencia de permanencia en carril (LKAS) ➡ P. 472

Proporciona asistencia de dirección para ayudar a mantener el vehículo en el centro de un carril detectado y emite alertas táctiles y visuales si se detecta que el vehículo se está saliendo de su carril.

Sistema de mitigación de salida de carretera ➡ P. 480

Le avisa y le proporciona asistencia cuando el sistema detecta la posibilidad de que su vehículo cruce involuntariamente las líneas de carril detectadas y/o salga del todo de la carretera.

Mantenimiento ➔ P. 505

Bajo el cofre ➔ P. 524

- Compruebe el aceite y el refrigerante del motor y el líquido lavaparabrisas. Reponga según sea necesario.
- Compruebe el líquido de frenos/embrague*.
- Compruebe el estado de la batería una vez al mes.

- 1** Tire de la manija de apertura del cofre bajo la esquina del salpicadero.



- 2** Localice la palanca del cerrojo del cofre, tire de ella y levante el cofre. Una vez levantado el cofre ligeramente, puede soltar la palanca.

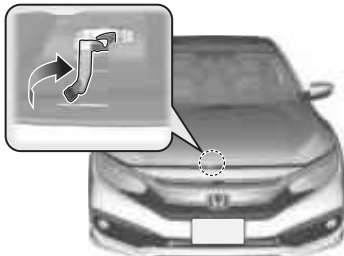

- 3** Cuando termine, cierre el cofre y compruebe que queda bloqueado en su sitio.

Escobilla del limpiaparabrisas ➔ P. 548

- Sustituya las rasquetas si dejan marcas en el parabrisas.



Neumáticos ➔ P. 551

- Compruebe las llantas y los neumáticos con frecuencia.
- Compruebe la presión de los neumáticos con frecuencia.
- Instale neumáticos de nieve para conducir durante el invierno.

Luces ➔ P. 536

- Compruebe todas las luces con frecuencia.

Cómo hacer frente a lo inesperado ➔ P. 571

Neumático pinchado ➔ P. 573

- Estacione en un lugar seguro y sustituya el neumático pinchado por el neumático compacto de repuesto del maletero.



El motor no arranca ➔ P. 581

- Si se ha quedado sin batería, arranque con cables usando una batería auxiliar.

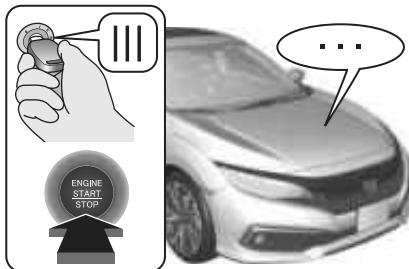

Sobrecalentamiento ➔ P. 588

- Estacione en un lugar seguro. Si no se ve el vapor bajo el cofre, abra el cofre y deje enfriar el motor.



Encendido de indicadores ➔ P. 590

➔ P. 590

- Identifique los indicadores y consulte el manual del usuario.

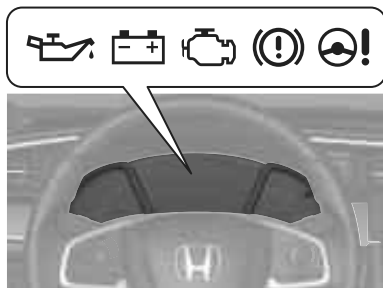

Fusible fundido ➔ P. 596

- Compruebe si hay un fusible fundido cuando algún dispositivo eléctrico no funcione.

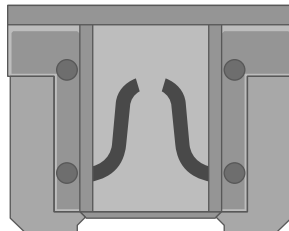

Remolcado de emergencia ➔ P. 600

➔ P. 600

- Póngase en contacto con un servicio de remolcado profesional si necesita remolcar su vehículo.

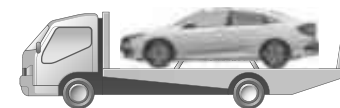

Qué hacer si

P

Modelos sin sistema de acceso sin llave

El interruptor de encendido no gira de **0** a **I**. ¿A qué se debe?

Modelos con sistema de acceso sin llave

La modalidad de alimentación no pasa de **VEHÍCULO APAGADO (BLOQUEO)** a **ACCESORIOS**. ¿Por qué?

R

El volante puede estar bloqueado.

Modelos sin sistema de acceso sin llave

Intente girar el volante a la derecha y a la izquierda mientras gira la llave de contacto.

Modelos con sistema de acceso sin llave

Mueva el volante a la izquierda y a la derecha después de pulsar el botón **ENGINE START/STOP**.

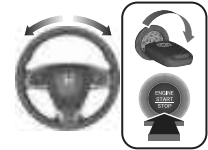

P

Modelos sin sistema de acceso sin llave

El interruptor de encendido no gira de **I** a **0** y no puedo sacar la llave. ¿A qué se debe?

Modelos con sistema de acceso sin llave

La modalidad de alimentación no cambia de **ACCESORIOS** a **VEHÍCULO APAGADO (BLOQUEO)**. ¿Por qué?

R

La palanca de cambios se debe mover a **P**.



P

¿Por qué tiembla ligeramente el pedal del freno al aplicar los frenos?

R

Puede suceder cuando se activa el ABS y no es señal de ningún problema. Aplique una presión firme y constante en el pedal del freno. Nunca pise repetidamente el pedal del freno.

➤ Funcionamiento del ABS ➡ P. 494

P No se puede abrir la puerta trasera desde el interior del vehículo. ¿Por qué?

R Compruebe si el bloqueo de seguridad para niños está en la posición de bloqueo. Si está, abra la puerta trasera con la manija exterior de la puerta.
Para cancelar esta función, deslice la palanca a la posición de desbloqueo.

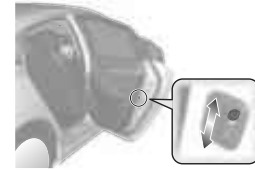

P ¿Por qué se bloquean las puertas después de que yo las haya desbloqueado?

R Si no abre las puertas antes de 30 segundos, se vuelven a bloquear automáticamente por seguridad.

P ¿Por qué suena un aviso acústico cuando abro la puerta del conductor?

R El aviso acústico suena cuando:

- Se quedan encendidas las luces exteriores.

Modelos sin sistema de acceso sin llave

- La llave está en el interruptor de encendido.

Modelos con sistema de acceso sin llave

- La modalidad de alimentación se encuentra en ACCESORIOS.

P **Modelos con sistema de acceso sin llave**
¿Por qué se oye un aviso cuando me alejo del vehículo tras cerrar la puerta?

R El aviso suena si se aleja del rango de funcionamiento del bloqueo de puertas automático al alejarse del vehículo antes de que la puerta se cierre por completo.

➡ Bloqueo del vehículo (bloqueo automático al alejarse) ➡ P. 150

P ¿Por qué suena un aviso acústico cuando empiezo a conducir?

R El aviso acústico suena cuando:

- El conductor y/o el acompañante no llevan puestos los cinturones de seguridad.
- La palanca del freno de estacionamiento no se ha liberado completamente.

P Si se pulsa el interruptor del freno de estacionamiento eléctrico no se suelta el freno de estacionamiento. ¿A qué se debe?

R Pulse el interruptor del freno de estacionamiento eléctrico con el pedal del freno pisado.

P Excepto modelos de México Veo un indicador ámbar de un neumático con un signo de exclamación. ¿Qué significa?

R Hay que prestar atención al sistema de control de presión de los neumáticos (TPMS). Si hace poco que ha inflado o cambiado un neumático, tendrá que volver a calibrar el sistema.
 ➤ Sistema de control de presión de los neumáticos (TPMS)* ➔ P. 441

P ¿Por qué se produce un rechinado al pisar el pedal del freno?

R Es necesario sustituir las pastillas de freno. Lleve el vehículo a un concesionario para que lo revisen.

P Si se pisa el pedal del acelerador no se suelta automáticamente el freno de estacionamiento. ¿A qué se debe?

R

- El conductor debe abrocharse el cinturón de seguridad.
- Compruebe si la caja de cambios se encuentra en **P** o **N**. Si es así, seleccione cualquier otra posición.

P

Modelos de Perú con motor de 1,5 L

¿Es posible usar gasolina sin plomo con un octanaje (RON) de 91 o superior en este vehículo?

R

El vehículo está diseñado para funcionar con gasolina sin plomo de alta calidad de 95 octanos como mínimo. Si no se dispone de este octanaje, se puede utilizar provisionalmente gasolina sin plomo de 91 octanos como mínimo.

El uso de gasolina sin plomo normal puede ocasionar ruidos metálicos en el motor y provocará un rendimiento inferior del mismo. El uso prolongado de gasolina normal puede provocar daños en el motor.

P

Modelos con modo SPORT

Se recomienda gasolina sin plomo de alta calidad con octanaje (RON) de 95 o más octanos.

¿Se puede utilizar gasolina sin plomo de 91 o menos octanos en este vehículo?

R

Se recomienda gasolina sin plomo de alta calidad de 95 o más octanos. El uso de gasolina de menor octanaje puede causar un ruido de golpeteo metálico ocasional y provocará un rendimiento inferior del motor.

El uso de gasolina de menos de 91 octanos puede provocar daños en el motor.

Manejo seguro

Encontrará numerosas recomendaciones de seguridad en este capítulo y en todo el manual.

Para una conducción segura

- Precauciones de seguridad importantes.. 34
- Características de seguridad del vehículo... 36
- Lista de comprobación de seguridad 37

Cinturones de seguridad

- Información acerca de los cinturones de seguridad..... 38
- Abrochamiento del cinturón de seguridad ...43
- Inspección de los cinturones de seguridad ... 47
- Puntos de anclaje 48

Airbags

- Componentes del sistema de airbag 49
- Tipos de airbags 51

- Airbags frontales (SRS)..... 51
- Airbags laterales 56
- Airbags de cortina 58
- Indicadores del sistema de airbag..... 59
- Mantenimiento de los airbags..... 61

Seguridad para niños

- Protección de los niños a bordo 62
- Seguridad de los bebés y niños pequeños .. 65
- Seguridad de los niños mayores 84

Gases de escape y sus riesgos

- Monóxido de carbono 87

Etiquetas de seguridad

- Ubicaciones de las etiquetas88

En las siguientes páginas se explican las características de seguridad del vehículo y cómo utilizarlas correctamente. Las siguientes precauciones de seguridad son fundamentales.

Precauciones de seguridad importantes

■ **Abróchese siempre el cinturón de seguridad**

El cinturón de seguridad es la mejor protección en cualquier tipo de colisión. Los airbags están diseñados para complementar a los cinturones de seguridad, no para sustituirlos. Así que aunque el vehículo esté equipado con airbags, asegúrese de que tanto usted como los pasajeros siempre llevan abrochados los cinturones de seguridad correctamente.

■ **Sujete debidamente a todos los niños**

Los niños de 12 o menos años deben ir debidamente sujetos en uno de los asientos traseros, no en el asiento delantero. Los bebés y los niños pequeños deberán sujetarse con un sistema de sujeción para niños. Los niños mayores deberán utilizar un cojín elevador con un cinturón de seguridad de tres puntos hasta que puedan utilizar adecuadamente el cinturón sin un cojín elevador.

■ **Conozca los riesgos relacionados con los airbags**

Los airbags pueden salvar vidas, pero también pueden provocar lesiones graves o incluso mortales a los ocupantes del vehículo que se sienten demasiado cerca de los mismos, o que no vayan debidamente sujetos. Los bebés, los niños pequeños y los adultos de corta estatura son quienes corren mayor riesgo. Asegúrese de seguir todas las instrucciones y advertencias de este manual.

■ **No beba si va a conducir**

El alcohol y la conducción no combinan bien. Una sola bebida puede mermar su capacidad de respuesta ante condiciones cambiantes, y el tiempo de respuesta empeora con cada bebida adicional. Así que si bebe, no conduzca; y tampoco permita que lo hagan sus amigos.

☒ **Precauciones de seguridad importantes**

En algunos países está prohibido que el conductor utilice el teléfono móvil durante la conducción, a menos que se trate de un dispositivo manos libres.

■ Preste la debida atención a la tarea de conducir de forma segura

Si habla por el móvil o realiza otras actividades que le impidan prestar la debida atención a la carretera, los demás vehículos y los peatones, podría ocurrir un accidente. Recuerde que cualquier situación puede cambiar con rapidez, y sólo usted puede decidir cuándo resulta seguro desviar en parte su atención de la conducción.

■ Controle la velocidad

El exceso de velocidad es una de las principales causas de accidentes con heridos y fallecidos. Por lo general, cuanto más alta sea velocidad, mayor es el riesgo, pero también pueden producirse lesiones graves a velocidades moderadas. No conduzca nunca a mayor velocidad de lo que resulte seguro según las circunstancias, independientemente de cuál sea el límite de velocidad correspondiente.

■ Mantenga el vehículo en buen estado

Un pinchazo o una avería mecánica pueden resultar extremadamente peligrosos. Para reducir la posibilidad de que se produzcan dichos problemas, compruebe con frecuencia el estado y la presión de los neumáticos, y realice con regularidad todo el mantenimiento programado.

■ No deje a los niños solos en el vehículo

Si se dejan a niños, animales de compañía y personas que necesitan asistencia solos en el vehículo pueden sufrir lesiones si activan alguno o varios controles del vehículo. También pueden provocar que el vehículo se desplace, causando como resultado un accidente en el que ellos y otras personas pueden sufrir lesiones graves o fatales. Además, dependiendo de la temperatura ambiente, la temperatura del interior del vehículo puede alcanzar niveles extremos, con resultado de lesiones graves o muerte. Aunque el climatizador esté encendido, no debe dejarlos nunca solos en el vehículo, puesto que el climatizador puede detenerse en cualquier momento.

Características de seguridad del vehículo

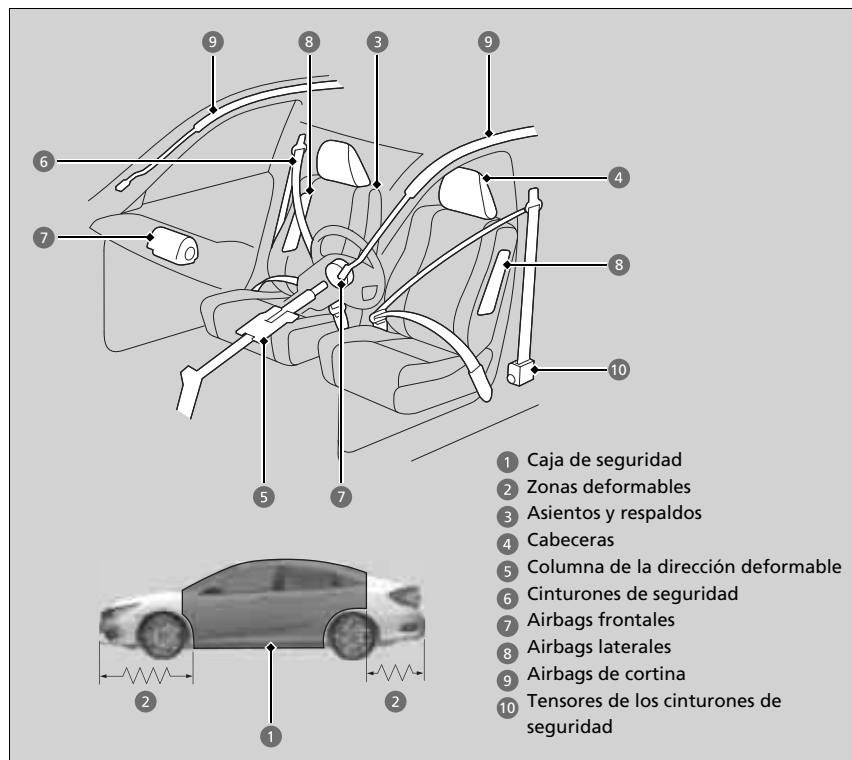

- 1 Caja de seguridad
- 2 Zonas deformables
- 3 Asientos y respaldos
- 4 Cabeceras
- 5 Columna de la dirección deformable
- 6 Cinturones de seguridad
- 7 Airbags frontales
- 8 Airbags laterales
- 9 Airbags de cortina
- 10 Tensores de los cinturones de seguridad

La siguiente lista de comprobación le ayudará a desempeñar un papel activo en su protección personal y la de sus pasajeros.

Características de seguridad del vehículo

El vehículo está equipado con numerosas características que funcionan conjuntamente para protegerle a usted y a los pasajeros en caso de accidente.

Algunas de estas características no requieren que usted haga nada. Entre ellas está el resistente bastidor de acero que forma una caja de seguridad en torno al habitáculo, las zonas deformables delanteras y traseras, una columna de la dirección deformable y los tensores que tensan los cinturones de seguridad delanteros en caso de colisión lo suficientemente fuerte.

No obstante, usted y sus pasajeros no podrán aprovechar plenamente todas las ventajas de estas características a menos que se sienten en la posición correcta y lleven siempre abrochados los cinturones de seguridad. De hecho, algunas de las características de seguridad pueden contribuir a causar lesiones si no se utilizan correctamente.

Lista de comprobación de seguridad

Por su seguridad personal y la de sus pasajeros, acostúmbrese a comprobar estos elementos antes de ponerse en marcha.

- Ajuste su asiento a la posición adecuada para conducir. Asegúrese de que los asientos delanteros estén ajustados hacia atrás todo lo que sea posible sin que el conductor deje de mantener el control del vehículo. Sentarse demasiado cerca de un airbag frontal puede tener como consecuencia lesiones graves o incluso mortales en caso de accidente.

➤ **Ajuste de los asientos** P. 192

Modelos sin modo SPORT

- Ajuste las cabeceras a la posición adecuada. La eficacia de un cabecera es óptima cuando el centro del mismo está alineado con el centro de la cabeza. Las personas de estatura muy elevada deben ajustar la cabecera a la posición más alta posible.

➤ **Ajuste de las cabeceras delanteras** P. 197

- Abróchese siempre el cinturón de seguridad, asegurándose de llevarlo bien colocado. Compruebe que los demás pasajeros también lo llevan bien colocado y abrochado.

➤ **Abrochamiento del cinturón de seguridad** P. 43

- Proteja a los niños mediante cinturones de seguridad o sistemas de sujeción para niños adecuados a su edad, estatura y peso.

➤ **Seguridad para niños** P. 62

►► Lista de comprobación de seguridad

Modelos con pantalla de información

Si está encendido el indicador de puertas/maletero abiertos, significa que una de las puertas y/o el maletero no están bien cerrados. Cierre bien todas las puertas y el maletero y compruebe que se apaga el testigo.

➤ **Indicador de puertas y maletero abiertos***

P. 97

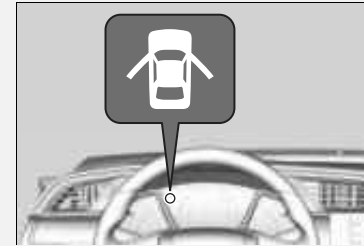

Modelos con interfaz de información al conductor

Si aparece el mensaje de puertas y/o maletero abiertos en la interfaz de información al conductor, significa que una de las puertas y/o el maletero no están bien cerrados. Cierre bien todas las puertas y el maletero hasta que el mensaje desaparezca.

➤ **Mensajes de advertencia e información de la interfaz de información al conductor*** P. 110



* No disponible en todos los modelos

Información acerca de los cinturones de seguridad

Los cinturones de seguridad constituyen el dispositivo individual de seguridad más eficaz, ya que mantienen al pasajero conectado al vehículo de manera que se pueden aprovechar las numerosas características de seguridad incorporadas. También evitan que usted salga despedido contra el interior del vehículo, contra otros pasajeros o fuera del vehículo. Además, los cinturones de seguridad, si se utilizan correctamente, mantienen el cuerpo colocado correctamente en caso de accidente de manera que se pueda aprovechar al máximo la protección adicional que ofrecen los airbags.

Además, los cinturones de seguridad ofrecen protección en casi cualquier tipo de accidente, incluidos los siguientes:

- impactos frontales
- impactos laterales
- impactos traseros
- vueltas de campana

Información acerca de los cinturones de seguridad

ADVERTENCIA

Si el cinturón de seguridad no se utiliza correctamente, aumenta el riesgo de sufrir lesiones graves o incluso mortales en caso de accidente, aunque el vehículo cuente con airbags.

Asegúrese de que tanto usted mismo como sus pasajeros llevan el cinturón de seguridad abrochado y colocado correctamente.

ADVERTENCIA: Los cinturones de seguridad están diseñados para soportar la estructura ósea del cuerpo y se deben llevar bajos sobre la parte delantera de la pelvis o la pelvis, el tórax y los hombros, según proceda; se debe evitar llevar la sección de la cadera del cinturón sobre la zona abdominal.

ADVERTENCIA: Los cinturones de seguridad se deben ajustar lo más firmemente posible, aunque confortablemente, para que proporcionen la protección para la que se han diseñado. Un cinturón suelto reduce enormemente la protección que asegura a quien lo lleva.

ADVERTENCIA: No se deben utilizar los cinturones con las correas torcidas.

ADVERTENCIA: Cada conjunto de cinturón solo debe utilizarlo un ocupante; es peligroso colocar un cinturón alrededor de un niño que se lleva en el regazo.

■ Cinturones de seguridad de tres puntos

Los cinco asientos están equipados con cinturones de seguridad de tres puntos con retractores de bloqueo de emergencia. Durante la conducción normal el retractor permite que el ocupante del asiento se mueva libremente pero mantiene parte de la tensión en el cinturón. En una colisión o en un frenado brusco el retractor se bloquea para sujetar el cuerpo del pasajero.

Modelos con cinturones de seguridad con retractor de bloqueo

Los cinturones de seguridad traseros también cuentan con un retractor de bloqueo para su uso con los sistemas de sujeción para niños.

➤ Instalación de un sistema de sujeción de niños con cinturón de seguridad de tres puntos P. 79

☒ Información acerca de los cinturones de seguridad

Los cinturones de seguridad no ofrecen una protección completa en cualquier tipo de accidente. No obstante, en la mayoría de los casos pueden reducir el riesgo de que se produzcan lesiones graves.

En la mayoría de países es obligatorio llevar puesto el cinturón de seguridad. Tómese el tiempo necesario para familiarizarse con los requisitos legales de los países en los que conduzca.

Si extiende el cinturón de seguridad demasiado rápido, se bloqueará en su sitio. Si ocurriera esto, retraiga el cinturón de seguridad ligeramente y, a continuación, extiéndalo lentamente.

■ Uso correcto de los cinturones de seguridad

Siga estas instrucciones para utilizarlos correctamente:

- Todos los ocupantes deben sentarse con la espalda recta y bien apoyada en el respaldo, y permanecer en esa posición durante todo el viaje. Agacharse o inclinarse reduce la eficacia del cinturón y puede aumentar las posibilidades de que se produzcan lesiones graves en caso de accidente.
- No coloque nunca la sección del hombro de un cinturón de seguridad de tres puntos debajo del brazo o detrás de la espalda. Si lo hace, se podrían producir lesiones extremadamente graves en caso de accidente.
- Dos personas no deben compartir un cinturón de seguridad. Si lo hacen, podrían sufrir lesiones extremadamente graves en caso de accidente.
- No coloque ningún accesorio en los cinturones de seguridad. Los dispositivos cuyo propósito es mejorar el confort de la sección del hombro de un cinturón de seguridad, o cambiar su posición, pueden reducir la capacidad de protección del cinturón y aumentar el riesgo de lesiones graves en caso de accidente.

►► Información acerca de los cinturones de seguridad

Modelos con cinturones de seguridad con retractor de bloqueo

Si uno de los ocupantes de los asientos traseros se mueve y, al hacerlo, extiende el cinturón de seguridad, el retractor de bloqueo podría activarse. Si esto sucede, libere el retractor soltando el cinturón de seguridad y deje que el cinturón se retraiga por completo. A continuación, vuelva a abrochar el cinturón.

Recordatorio del cinturón de seguridad

Modelos con pantalla de información



Modelos con interfaz de información del conductor



El sistema del cinturón de seguridad incluye un testigo en el tablero de instrumentos para recordar al conductor, al acompañante o a ambos que deben abrocharse los cinturones.

Si el interruptor de encendido se gira a CONTACTO **II***¹ y algún cinturón de seguridad no está abrochado, sonará un aviso acústico y parpadeará el testigo correspondiente. Pasados unos segundos, el aviso acústico se detendrá y el testigo se encenderá y permanecerá iluminado hasta que se abroche el cinturón de seguridad.

El aviso acústico sonará periódicamente y el testigo parpadeará cuando el vehículo esté en movimiento hasta que se abroche el cinturón.

Recordatorio del cinturón de seguridad

El indicador se encenderá si uno de los pasajeros delanteros no se abrocha el cinturón de seguridad en el plazo de seis segundos después de girar el interruptor de encendido a la posición de CONTACTO **II***¹.

Si el asiento del acompañante no está ocupado, el indicador no se encenderá y el aviso acústico no sonará.

Si el testigo se enciende o el aviso acústico suena con nadie en el asiento del acompañante. Compruebe si:

- No hay ningún objeto pesado en el asiento del acompañante.
- El cinturón de seguridad del conductor está abrochado.

Si el indicador no se enciende cuando el pasajero está sentado pero no abrochado, es posible que algo esté interfiriendo con el sensor de detección del ocupante.

Compruebe si:

- Hay un cojín colocado sobre el asiento.
- El acompañante no está correctamente sentado.

Si no se da ninguna de estas condiciones, haga que revisen el vehículo en un concesionario.

*1: Los modelos con sistema de acceso sin llave tienen un botón **ENGINE START/STOP** en lugar de un interruptor de encendido.

■ Tensores automáticos de los cinturones de seguridad

Los asientos delanteros están equipados con tensores automáticos de los cinturones de seguridad, que aumentan la seguridad.

Los tensores tensan automáticamente los cinturones de seguridad delanteros si se produce una colisión frontal de moderada a severa, en ocasiones incluso si la colisión no es lo suficientemente fuerte como para que se inflen los airbags frontales.

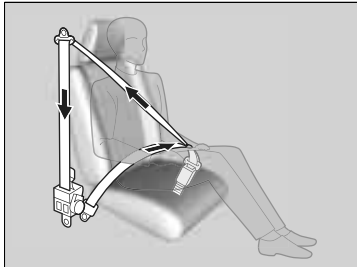

►► Tensores automáticos de los cinturones de seguridad

Los tensores de los cinturones de seguridad solo pueden activarse una vez.

Si se activa un tensor, el indicador SRS se encenderá. Haga que el concesionario sustituya el tensor e inspeccione a fondo el sistema de los cinturones de seguridad; de lo contrario, puede que no ofrezca la protección necesaria en caso de sufrir otro accidente.

Si se sufre un impacto lateral de moderado a fuerte, también se activa el tensor del lado correspondiente del vehículo.

Abrochamiento del cinturón de seguridad

Después de ajustar el asiento delantero a la posición adecuada y sentándose con la espalda recta y bien apoyada en el respaldo:

► **Ajuste de los asientos** P. 192



1. Tire despacio del cinturón de seguridad hacia fuera.

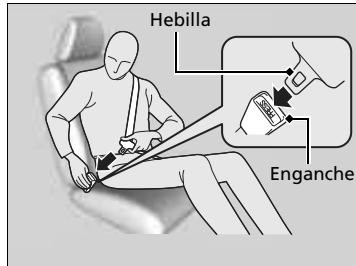

2. Introduzca la hebilla en el enganche y luego tire del cinturón para asegurarse de que ha quedado bien enganchado.
 - Asegúrese de que el cinturón no esté retorcido ni atrapado en ningún punto.

►► Abrochamiento del cinturón de seguridad

Nadie debe ocupar un asiento cuyo cinturón de seguridad no funcione o parezca no funcionar correctamente. Si se usa un cinturón de seguridad que no funciona correctamente, el ocupante del asiento podría no estar protegido si se produce un accidente. El cinturón afectado debe ser inspeccionado en un concesionario lo antes posible.

No introduzca nunca objetos extraños en el enganche o el mecanismo del retractor.



3. Coloque la sección de la cadera del cinturón de seguridad lo más baja posible sobre las caderas, y luego tire hacia arriba de la sección del hombro para que la sección de la cadera quede bien ajustada. De este modo, los robustos huesos pélvicos recibirán la fuerza del impacto, lo que reduce el riesgo de lesiones internas.
4. Si es necesario tire de nuevo hacia arriba del cinturón para tensarlo, y luego compruebe que el cinturón pasa a través del centro del tórax y sobre el hombro. De este modo la fuerza de un impacto se distribuye por los huesos más robustos de la parte superior del cuerpo.

►► Abrochamiento del cinturón de seguridad

⚠ ADVERTENCIA

Si los cinturones de seguridad se colocan de forma incorrecta, se pueden producir lesiones graves o incluso mortales en caso de accidente.

Asegúrese de que todos los cinturones de seguridad estén colocados correctamente antes de ponerse en marcha.

Para soltar el cinturón, presione el botón **PRESS** rojo y, a continuación, guíe el cinturón con la mano hasta que se haya retraído por completo.

Al salir del vehículo asegúrese de que el cinturón se guarda adecuadamente para que no quede atrapado al cerrar la puerta.

Ajuste del anclaje de hombro

Los asientos delanteros constan de anclajes de hombro ajustables para adaptarse a ocupantes de distintas estaturas.



1. Mueva el anclaje hacia arriba y hacia abajo mientras tira del anclaje de hombro.
2. Coloque el anclaje de forma que el cinturón cruce la parte central del tórax y sobre el hombro.

⌘ Ajuste del anclaje de hombro

La altura del anclaje de hombro puede ajustarse en cuatro niveles. Si el cinturón toca el cuello, rebaje la altura ajustando los niveles de uno en uno.

Después de realizar un ajuste, asegúrese de que la posición del anclaje de hombro queda bien fijada.

Consejos para mujeres embarazadas

Si está embarazada, la mejor forma de protegerse a sí misma y a su hijo cuando conduce el vehículo o viaja en él como pasajera es ponerse siempre el cinturón de seguridad y mantener la sección de la cadera del cinturón lo más baja posible sobre las caderas.

Coloque la sección del hombro a través del pecho, evitando el abdomen.



Coloque la sección de la cadera lo más baja posible sobre las caderas.

Consejos para mujeres embarazadas

Cada vez que vaya a una revisión médica, pregúntele al médico si le permite conducir.

Para reducir el riesgo de que usted o su hijo sufran lesiones debidas a la activación del airbag frontal:

- Si va a conducir, siéntese con la espalda recta y ajuste el asiento hacia atrás todo lo que sea posible sin dejar de mantener el control del vehículo.
- Si se sienta en el asiento del acompañante, ajuste el asiento hacia atrás todo lo que sea posible.

Inspección de los cinturones de seguridad

Compruebe el estado de los cinturones de seguridad con regularidad de la siguiente manera:

- Tire hacia fuera de cada cinturón hasta el tope y compruebe si está deshilachado o presenta cortes, quemaduras y desgaste.
- Compruebe que las hebillas y los enganches funcionan correctamente y que los cinturones se retraen sin problemas.
 - ▶ Si un cinturón no se retrae fácilmente, es posible que la limpieza corrija el problema. Utilice solamente jabón neutro y agua caliente. No utilice blanqueador ni disolventes. Asegúrese de que el cinturón está completamente seco antes de dejar que se retraiga.

Si un cinturón no está en buen estado o no funciona correctamente, no ofrecerá la protección adecuada y deberá sustituirse lo antes posible.

Es posible que un cinturón que se llevaba puesto cuando tuvo lugar un accidente no ofrezca el mismo nivel de protección en caso de sufrir otro accidente. Los cinturones de seguridad deben ser inspeccionados en un concesionario después de cualquier colisión.

Inspección de los cinturones de seguridad

ADVERTENCIA

Si los cinturones de seguridad no se comprueban ni reciben mantenimiento es posible que no funcionen correctamente cuando se necesiten, lo que puede tener como consecuencia lesiones graves o incluso mortales.

Compruebe los cinturones de seguridad con regularidad, y si detecta algún problema asegúrese de que es rectificado lo antes posible.

ADVERTENCIA: El usuario no debe realizar modificaciones ni añadidos que impidan el funcionamiento de los dispositivos de ajuste del cinturón de seguridad para eliminar la holgura, ni tampoco impedir el ajuste del conjunto del cinturón de seguridad para eliminar la holgura.

ADVERTENCIA: Es esencial reemplazar todo el conjunto después de su desgaste debido a un impacto fuerte, aunque los daños en el conjunto no sean evidentes.

ADVERTENCIA: Se debe tener cuidado para evitar manchar las correas con pulimentos, aceites y productos químicos, en particular con el ácido de la batería. Se pueden limpiar de forma segura con un jabón suave y agua. Se deberá sustituir el cinturón de seguridad si la correa se deshilacha, se contamina o resulta dañada.

Puntos de anclaje

Asiento delantero



Al sustituir los cinturones de seguridad, utilice los puntos de anclaje que se muestran en las imágenes. El asiento delantero tiene un cinturón de seguridad de tres puntos.

Asiento trasero

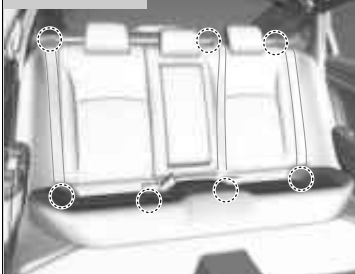

El asiento trasero tiene tres cinturones de seguridad de tres puntos.

Componentes del sistema de airbag

Los airbags frontales, laterales frontales y de cortina se despliegan en función de la dirección y la gravedad del impacto. El sistema de airbag consta de:

- Dos airbags frontales SRS (sistema de sujeción suplementario). El airbag del conductor está guardado en el centro del volante, y el del acompañante en el salpicadero. Ambos muestran la marca **SRS AIRBAG**.
- Dos airbags laterales, uno para el conductor y otro para el acompañante. Los airbags están almacenados en los bordes exteriores de los respaldos de los asientos. Ambos muestran la marca **SIDE AIRBAG**.
- Dos airbags de cortina, uno a cada lado del vehículo. Los airbags están almacenados en el techo, encima de las ventanillas. Los pilares delanteros y traseros muestran la marca **SIDE CURTAIN AIRBAG**.
- Una unidad de control electrónico que, cuando el interruptor de encendido está en la posición de CONTACTO *1, controla permanente la información de los diferentes sensores de impacto, sensores de asiento y enganche, activadores de los airbags y sensores de los cinturones de seguridad, además de otra información del vehículo. En caso de choque, esta información quedará grabada en la unidad.
- Tensores automáticos de los cinturones de seguridad delanteros.
- Sensores de impacto que pueden detectar un impacto frontal o lateral de moderado a fuerte.
- Un indicador en el tablero de instrumentos que alerta sobre un posible problema en el sistema de airbag o en los tensores de los cinturones de seguridad.
- Un indicador en el salpicadero que le avisa de que el airbag frontal del acompañante se ha desactivado.

* 1: Los modelos con sistema de acceso sin llave tienen un botón **ENGINE START/STOP** en lugar de un interruptor de encendido.

■ Observaciones importantes acerca de los airbags

Los airbags pueden resultar peligrosos. Para cumplir su función, los airbags deben inflarse con una enorme fuerza. Así, aunque los airbags ayudan a salvar vidas, pueden causar quemaduras, moretones y otras lesiones en principio leves, que en ocasiones pueden resultar mortales si los ocupantes no utilizan correctamente los cinturones de seguridad o no están bien sentados.

Lo que debe hacer: Utilice el cinturón de seguridad siempre correctamente, y siéntese con la espalda recta y tan alejado del volante como sea posible sin dejar de mantener el control del vehículo. El acompañante debe colocar su asiento tan alejado del salpicadero como sea posible.

Recuerde, no obstante, que ningún sistema de seguridad puede evitar todas las lesiones o los fallecimientos que pueden llegar a producirse en un accidente grave, aunque se utilicen correctamente los cinturones de seguridad y se desplieguen los airbags.

No coloque objetos duros o puntiagudos entre usted y un airbag delantero. Si se llevan objetos duros o puntiagudos en el regazo, o se conduce con una pipa u otro objeto puntiagudo en la boca, pueden producirse lesiones en caso de inflarse el airbag delantero.

No fije ni coloque objetos sobre las cubiertas de los airbags frontales. Los objetos depositados sobre las cubiertas marcadas con **SRS AIRBAG** pueden impedir el funcionamiento correcto de los airbags o salir despedidos en el interior del vehículo y herir a alguien si se inflan los airbags.

» Observaciones importantes acerca de los airbags

No intente desactivar los airbags. Los airbags junto con los cinturones de seguridad ofrecen la mejor protección posible.

Al conducir, mantenga los brazos y las manos apartados de la trayectoria de despliegue del airbag frontal; para ello, sujete el volante con una mano a cada lado. No pase el brazo por encima de la tapa del airbag.

Tipos de airbags

El vehículo está equipado con tres tipos de airbags:

- **Airbags frontales:** Airbags situados delante de los asientos del conductor y del acompañante.
- **Airbags laterales:** Airbags situados en los respaldos de los asientos del conductor y del acompañante.
- **Airbags de cortina:** Airbags por encima de las ventanillas.

Cada uno de ellos se explica con más detalle en las páginas siguientes.

Airbags frontales (SRS)

Los airbags frontales SRS se inflan en caso de colisión frontal de moderada a severa para ayudar a proteger la cabeza y el tórax del conductor y/o el acompañante.

SRS (sistema de sujeción suplementario) significa que los airbags están diseñados para complementar los cinturones de seguridad, no para sustituirlos. Los cinturones de seguridad son el principal sistema de sujeción de los ocupantes.

Ubicaciones

Los airbags frontales están ubicados en el centro del volante en el caso del conductor y en el salpicadero en el caso del acompañante. Ambos airbags muestran la marca **SRS AIRBAG**.

*1: Los modelos con sistema de acceso sin llave tienen un botón **ENGINE START/STOP** en lugar de un interruptor de encendido.

Tipos de airbags

Los airbags se pueden inflar siempre que el interruptor de encendido esté en la posición de CONTACTO **II***1.

Cuando un airbag se infla a causa de una colisión, se puede ver una pequeña cantidad de humo. Procede del proceso de combustión del material inflador y no es perjudicial. Las personas con problemas respiratorios pueden experimentar un cierto malestar temporal. Si esto sucede, salga del vehículo en cuanto resulte seguro hacerlo.

Airbags frontales (SRS)

Durante una colisión frontal lo suficientemente severa para provocar el despliegue de uno o ambos airbags frontales, estos pueden inflarse a distintas velocidades, dependiendo de la gravedad de la colisión, de que los cinturones de seguridad estén o no abrochados y/u otros factores. Los airbags frontales están diseñados para complementar los cinturones de seguridad y ayudar a reducir la probabilidad de lesiones en la cabeza y el tórax durante las colisiones frontales.

■ Funcionamiento

Los airbags frontales están diseñados para inflarse cuando se produce una colisión frontal de moderada a fuerte. Si el vehículo desacelera repentinamente, los sensores envían información a la unidad de control, que envía las señales correspondientes para que se infle un airbag frontal o ambos.

Una colisión frontal o bien puede suceder de forma totalmente frontal o en ángulo entre dos vehículos, o bien puede consistir en el impacto del vehículo contra un objeto fijo, como una pared de cemento.

■ Funcionamiento de los airbags frontales

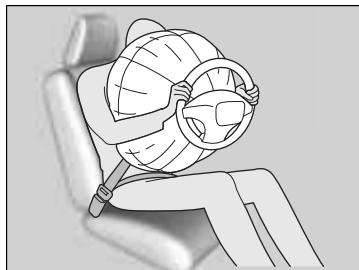

Mientras el cinturón de seguridad sujeta el torso, el airbag frontal ofrece protección suplementaria para la cabeza y el tórax.

Los airbags frontales se desinflan de inmediato para no dificultar la visibilidad del conductor ni su capacidad de manejar el volante o utilizar otros Controles.

El tiempo total que tardan en inflarse y desinflarse es tan breve que la mayoría de los ocupantes no se dan cuenta de que los airbags se han desplegado hasta que los ven desinflados delante.

▣ Funcionamiento de los airbags frontales

Aunque los airbags del conductor y del acompañante normalmente se inflan prácticamente al mismo tiempo, es posible que sólo se despliegue uno de ellos. Esto puede suceder si la fuerza del impacto apenas llega al límite o umbral que determina si los airbags deben desplegarse o no. En estos casos el cinturón de seguridad proporciona la suficiente protección, y la protección suplementaria que ofrece el airbag sería mínima.

■ Situaciones en las que no se deberían desplegar los airbags

Colisiones frontales leves: Los airbags frontales están diseñados para complementar a los cinturones de seguridad y ayudar a salvar vidas, no para evitar las lesiones leves (incluso la fractura de algún hueso) que se pueden producir en una colisión frontal de carácter leve.

Impactos laterales: Los airbags frontales pueden ofrecer protección cuando se produce una desaceleración brusca que hace que el conductor o el acompañante se desplacen hacia la parte delantera del vehículo. Los airbags laterales y de cortina están específicamente diseñados para ayudar a reducir la gravedad de las lesiones que pueden producirse en un impacto lateral de moderado a fuerte que haga que el conductor o el acompañante se desplacen hacia un lado del vehículo.

Impactos traseros: Las cabeceras y los cinturones de seguridad son la mejor protección posible en un impacto trasero. Los airbags frontales no pueden ofrecer apenas protección en dicho caso y no están diseñados para desplegarse en colisiones de este tipo.

Vueltas de campana: Los cinturones de seguridad y los airbags de cortina lateral ofrecen la mejor protección posible en un vuelco. Los airbags frontales no están diseñados para desplegarse en caso de una vuelta de campana, ya que la protección que pueden ofrecer en dicho caso es mínima.

■ Situaciones en las que se despliegan los airbags frontales a pesar de haberse producido daños leves o inapreciables

Dado que el sistema de airbag detecta una desaceleración brusca, un fuerte impacto en el bastidor o en la suspensión del vehículo podría provocar el despliegue de uno o varios airbags. Por ejemplo, esto podría suceder al impactar contra el bordillo de la acera, el borde de un agujero u otro objeto fijo a baja altura, lo que causa una desaceleración brusca en el chasis del vehículo. Como el impacto se produce debajo del vehículo, los daños pueden no ser aparentes.

■ Situaciones en las que es posible que no se desplieguen los airbags delanteros aunque los daños exteriores parezcan graves

Dado que las partes deformables de la carrocería absorben la energía de colisión en un impacto, el alcance de los daños visibles puede no ser siempre indicativo del funcionamiento correcto de los airbags. De hecho, algunas colisiones pueden provocar daños graves pero no el despliegue de los airbags, debido a que o bien no resultan necesarios o bien no proporcionarían protección aunque se desplegaran.

■ Sistema de airbag frontal del pasajero desactivado

Si es inevitable instalar un sistema de sujeción para niños orientado hacia atrás en el asiento del pasajero delantero, se debe desactivar manualmente el sistema de airbag del acompañante delantero con la llave de contacto.

■ Interruptor ON/OFF del airbag frontal del acompañante

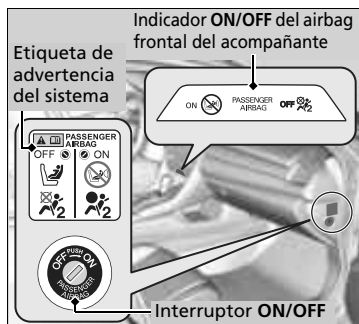

Cuando el interruptor **ON/OFF** del airbag frontal del acompañante está en:

OFF: El airbag frontal del acompañante está desactivado. El airbag frontal del acompañante no se infla en un choque frontal en el que si se infla el airbag frontal del conductor.

El indicador del airbag frontal del acompañante desactivado permanece encendido como recordatorio.

ON: El airbag frontal del acompañante está activado. El indicador del airbag frontal del acompañante se enciende y se mantiene encendido durante unos 60 segundos.

■ Para desactivar el sistema del airbag frontal del acompañante



1. Aplique el freno de estacionamiento y gire el interruptor de encendido a BLOQUEO [0]*1. Retire la llave.
2. Abra la puerta del acompañante.
3. Introduzca la llave de contacto en el interruptor **ON/OFF** del airbag de acompañante.
 - El interruptor está situado en el panel lateral del tablero de instrumentos en el lado del acompañante.
4. Gire la llave a **OFF** y retírela del interruptor.

*1: Los modelos con sistema de acceso sin llave tienen un botón **ENGINE START/STOP** en lugar de un interruptor de encendido.

►► Sistema de airbag frontal del pasajero desactivado

▲ ADVERTENCIA

El sistema del airbag frontal del acompañante debe desactivarse si es inevitable colocar un sistema de sujeción para niños orientado hacia atrás en el asiento del acompañante.

Si el airbag del acompañante se infla, puede golpear el sistema de sujeción para niños orientado hacia atrás con fuerza suficiente como para provocar lesiones muy graves o mortales en el bebé.

▲ ADVERTENCIA

Asegúrese de conectar el sistema del airbag frontal del acompañante si no está utilizando un sistema de sujeción para niños orientado hacia atrás en el asiento del acompañante.

Si se deja el sistema de airbag frontal del acompañante desactivado pueden producirse lesiones graves o mortales en una colisión.

■ Indicador del airbag frontal del acompañante desactivado

Cuando el sistema del airbag del pasajero delantero está activado, el testigo se apaga al cabo de unos segundos tras girar el interruptor de encendido a la posición de CONTACTO ^{*1}.

Cuando se desactiva el sistema del airbag frontal del acompañante, el indicador permanece encendido, o se apaga unos instantes y se vuelve a encender.

■ Etiqueta del sistema del airbag frontal del acompañante desactivado

La etiqueta está situada en el panel lateral del tablero de instrumentos en el lado del acompañante.

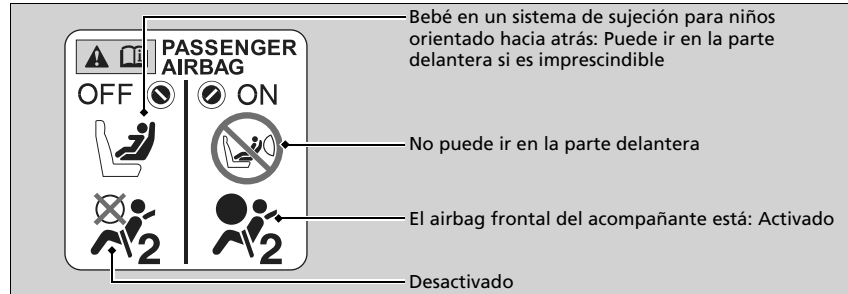

* 1: Los modelos con sistema de acceso sin llave tienen un botón **ENGINE START/STOP** en lugar de un interruptor de encendido.

▶▶ Sistema de airbag frontal del pasajero desactivado

AVISO

- Utilice la llave de contacto del vehículo para girar el interruptor **ON/OFF** del airbag de acompañante. Si utiliza una llave distinta, el interruptor puede resultar dañado, o es posible que el sistema del airbag frontal del acompañante no funcione correctamente.
- No cierre la puerta ni force la llave de encendido mientras esta se encuentra insertada en el interruptor **ON/OFF** del airbag frontal del acompañante. Pueden producirse daños en el interruptor o la llave.

Se recomienda encarecidamente no instalar un sistema de sujeción para niños orientado hacia atrás en el asiento del acompañante.

▶ Protección de bebés P. 65

Es responsabilidad del usuario cambiar el ajuste del sistema de airbag frontal del acompañante a la posición **OFF** si se coloca un sistema de sujeción para niños orientado hacia atrás en el asiento del acompañante.

Si no se utiliza un sistema de sujeción para niños orientado hacia atrás en el asiento del acompañante, vuelva a activar el sistema.

Airbags laterales

Los airbags laterales ayudan a proteger el torso y la pelvis del conductor o el acompañante si se produce un impacto lateral de moderado a severo.

Ubicaciones

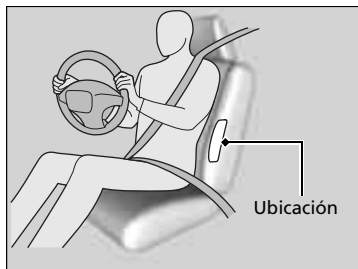

Los airbags laterales se alojan en el borde exterior de los respaldos de los asientos del conductor y del acompañante.

Ambos muestran la marca **SIDE AIRBAG**.

► Airbags laterales

No coloque accesorios en los airbags o cerca de los mismos. Pueden afectar al funcionamiento normal de los airbags, o herir a uno de los ocupantes si se infla un airbag.

Funcionamiento

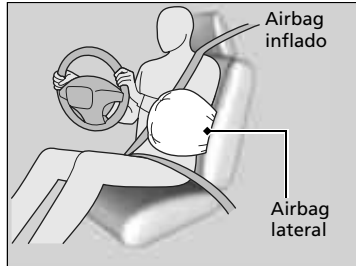

Cuando los sensores detectan un impacto lateral de moderado a fuerte, la unidad de control envía una señal al airbag lateral del lado que ha sufrido el impacto para que se infle de inmediato.

⊗ Airbags laterales

No cubra ni sustituya las tapas de los respaldos delanteros sin consultar a un concesionario.

Si se sustituyen o cubren inadecuadamente las tapas de los asientos delanteros puede impedirse el despliegue correcto de los airbags laterales durante un impacto lateral.

No deje que el acompañante se recline lateralmente con la cabeza en la trayectoria de despliegue del airbag lateral.

Si se infla, el airbag lateral puede golpear con mucha fuerza y lesionar gravemente al acompañante.

■ Situaciones en las que se despliega un airbag lateral a pesar de haberse producido daños leves o inapreciables

Dado que el sistema de airbag detecta una aceleración brusca, un fuerte impacto en un lado del bastidor del vehículo puede provocar el despliegue de un airbag lateral. En dichos casos los daños pueden ser muy leves o inexistentes, pero los sensores de impacto lateral detectan un impacto lo suficientemente fuerte como para que se despliegue el airbag.

■ Situaciones en las que es posible que no se despliegue un airbag lateral aunque los daños visibles parezcan graves

Es posible que no se despliegue un airbag lateral en un impacto que provoque daños aparentemente graves. Esto puede ocurrir si el punto donde se produce el impacto está situado hacia el extremo delantero o trasero del vehículo, o si las piezas deformables de la carrocería absorben la mayor parte de la energía de la colisión. En cualquier caso, el airbag lateral no se habría necesitado ni habría ofrecido protección aunque se hubiera desplegado.

Airbags de cortina

Los airbags de cortina ayudan a proteger la cabeza del conductor y de los pasajeros sentados en los asientos exteriores en un impacto lateral de moderado a severo.

Ubicaciones

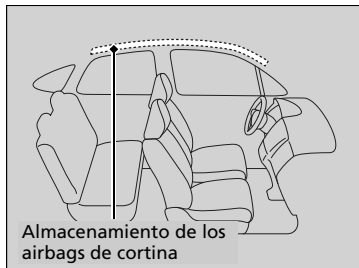

Los airbags de cortina están ubicados en el techo, por encima de las ventanillas a ambos lados del vehículo.

Funcionamiento



El airbag de cortina está diseñado para desplegarse en un impacto lateral de moderado a fuerte.

■ Situaciones en las que se despliegan los airbags de cortina en una colisión frontal

En una colisión frontal en ángulo de moderada a fuerte también pueden inflarse uno de los airbags de cortina laterales o ambos.

» Airbags de cortina

La eficacia de los airbags de cortina es óptima si el ocupante del asiento utiliza correctamente el cinturón de seguridad y está sentado con la espalda recta y bien apoyada en el respaldo.

No fije ningún objeto a las ventanillas ni a los pilares del techo, puesto que pueden impedir el funcionamiento correcto de los airbags de cortina.

No coloque un colgador u objetos duros sobre un gancho para ropa. Podrían producirse lesiones si se despliega el airbag de cortina.

Indicadores del sistema de airbag

Si se produce un problema en el sistema de airbag, se encenderá el indicador del SRS y aparecerá un mensaje en la interfaz de información al conductor*.

Indicador del sistema de sujeción suplementario (SRS)

Modelos con pantalla de información



Modelos con interfaz de información al conductor



■ Cuando el interruptor de encendido se gira a la posición de CONTACTO *1

El indicador se enciende durante unos segundos y a continuación se apaga. Esto confirma que el sistema funciona correctamente.

Si el indicador se enciende en cualquier otro momento, o no se llega a encender, el sistema debe ser inspeccionado en un concesionario lo antes posible. En caso contrario, es posible que los airbags y los sensores de los cinturones de seguridad no funcionen correctamente cuando se necesiten.

*1: Los modelos con sistema de acceso sin llave tienen un botón **ENGINE START/STOP** en lugar de un interruptor de encendido.

* No disponible en todos los modelos

Indicador del sistema de sujeción suplementario (SRS)

⚠ ADVERTENCIA

Si se hace caso omiso del indicador del SRS pueden producirse lesiones graves o incluso mortales en caso de que el sistema de airbag o los sensores no funcionen correctamente.

Si el indicador del SRS alerta sobre un posible problema, el vehículo debe ser inspeccionado en un concesionario lo antes posible.

■ Indicador de desactivación del airbag frontal del acompañante

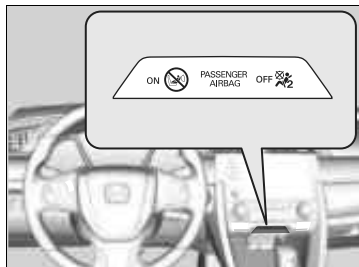

■ Cuando se enciende el indicador de airbag de acompañante desactivado

El indicador permanece encendido mientras el sistema de airbag frontal del acompañante esté desactivado.

Cuando no se utilice un sistema de sujeción para niños orientado hacia atrás en el asiento del acompañante delantero, vuelva a activar manualmente el sistema. El indicador debería apagarse.

⌘ Indicador de desactivación del airbag frontal del acompañante

⚠ ADVERTENCIA

Si se enciende el testigo del SRS, retire inmediatamente del asiento del acompañante delantero el sistema de sujeción para niños en posición del sentido contrario a la marcha del vehículo. Aunque se haya desactivado el airbag frontal del acompañante, no haga caso omiso del indicador del SRS.

Es posible que el sistema SRS tenga alguna anomalía que provoque la activación del airbag del acompañante delantero y cause lesiones graves o mortales.

Mantenimiento de los airbags

No necesitará ni deberá realizar mantenimiento alguno ni sustituir cualquiera de los componentes del sistema de airbag por sus propios medios. No obstante, el vehículo debe ser inspeccionado en un concesionario si se produce una de estas situaciones:

■ Cuando los airbags se han desplegado

Si se ha inflado un airbag, se deben sustituir la unidad de control y las demás piezas relacionadas. Asimismo, una vez que se haya activado el tensor automático de un cinturón de seguridad, deberá sustituirse.

■ Cuando el vehículo ha sufrido una colisión de moderada a fuerte

Aun cuando no se hayan inflado los airbags, debe inspeccionarse lo siguiente en su concesionario: los sensores de los cinturones de seguridad delanteros y todos los cinturones que estaban abrochados en el momento de producirse el accidente.

⚠ Mantenimiento de los airbags

Está prohibido desmontar los componentes de los airbags del vehículo.

En caso de anomalía o avería, o después de la activación del despliegue del airbag/tensor de cinturón de seguridad, acuda a personal calificado para su manipulación.

No se recomienda el uso de componentes recuperados del sistema de airbag, incluido el airbag, los sensores, los sensores y la unidad de control.

Protección de los niños a bordo

Cada año muchos niños resultan heridos o mueren en accidentes de tráfico porque viajaban sin sujetar o sujetos de forma incorrecta. De hecho, los choques de vehículos son la primera causa de muerte de niños de 12 años y menores.

Para reducir el número de muertes y lesiones de niños, los bebés y los niños deben ir adecuadamente sujetos cuando van en un vehículo.

Los niños deben sentarse en un asiento trasero debidamente sujetos. La razón es la siguiente:



- Si hay un niño sentado en el asiento delantero y se infla el airbag frontal o el lateral, el niño puede resultar herido o muerto.
- Un niño sentado en el asiento delantero puede además distraer al conductor, afectando a su capacidad para controlar el vehículo.
- Las estadísticas indican que los niños de cualquier edad y tamaño viajan más seguros cuando van sentados en un asiento trasero debidamente sujetos.

Protección de los niños a bordo

⚠ ADVERTENCIA

Los niños que viajen sin sujetar o sujetos de forma incorrecta pueden resultar heridos de gravedad o muertos en un accidente.

Si un niño es demasiado pequeño para utilizar el cinturón de seguridad, se debe sujetar debidamente mediante un sistema de sujeción para niños homologado. Los niños mayores se deben sujetar debidamente con un cinturón de seguridad, utilizando un cojín elevador si es necesario.

En muchos países, la ley exige que todos los niños de hasta 12 años y aquellos cuya altura sea inferior a 150 cm, vayan adecuadamente sujetos en un asiento trasero.

En muchos países es obligatorio utilizar un sistema de sujeción para niños homologado y adecuado para transportar a un niño en el asiento del pasajero. Consulte la legislación de su país.

Los sistemas de sujeción infantil deben cumplir el reglamento n.º 44 o n.º 129 de la Comisión Económica Europea para las Naciones Unidas o la normativa de los países en cuestión.

➤ **Selección de un sistema de sujeción de niños** P. 68

- Cualquier niño que sea demasiado pequeño para llevar un cinturón de seguridad se deberá sujetar adecuadamente en un sistema de sujeción para niños aprobado y que esté adecuadamente sujeto al vehículo utilizando la parte del cinturón de la cadera del cinturón de seguridad de tres puntos.
- No lleve nunca a un niño en su regazo, ya que es imposible protegerles en caso de colisión.
- No se ponga tampoco nunca el cinturón de seguridad sobre usted y el niño. En un accidente el cinturón presionaría mucho al niño y le causaría heridas graves o incluso mortales.
- Dos niños no deben compartir un cinturón. Ambos podrían resultar heridos de extrema gravedad en caso de accidente.

►► Protección de los niños a bordo

Modelos con cinturones de seguridad con retractor de bloqueo

⚠️ ADVERTENCIA

Si se permite que un niño juegue con un cinturón de seguridad o se lo enrolle al cuello, puede resultar herido de gravedad o muerto.

Explique a los niños que no deben jugar con los cinturones de seguridad, y asegúrese de que los cinturones sin usar que estén al alcance de un niño estén enganchados, totalmente retraídos y bloqueados.

Visera del pasajero delantero

⚠️ ADVERTENCIA

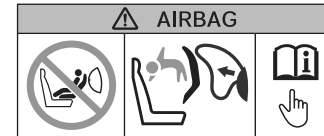

No utilice NUNCA un sistema de sujeción para niños orientado hacia atrás en un asiento protegido por un AIRBAG FRONTAL ACTIVO. Pueden producirse LESIONES GRAVES o MORTALES en el NIÑO.

- Impida que los niños accionen las puertas, las ventanillas o los dispositivos de ajuste de los asientos.
- No deje a los niños solos en el vehículo, especialmente si el tiempo es caluroso, ya que el habitáculo se puede calentar tanto que podrían morir. Además, podrían activar algún control del vehículo, haciendo que se desplace inesperadamente.

►► Protección de los niños a bordo

ADVERTENCIA: Utilice el botón de bloqueo de los elevalunas eléctricos para impedir que los niños abran las ventanillas. Utilice esta función para impedir que los niños jueguen con las ventanillas, lo cual puede exponerlos a peligros o distraer al conductor.

🔒 Apertura y cierre de los elevalunas eléctricos P. 169

ADVERTENCIA: Lleve siempre consigo la llave de contacto al salir del vehículo o si hay otros ocupantes dentro.

Modelos con cinturones de seguridad con retractor de bloqueo

Para desactivar un retractor de bloqueo, libere el enganche y deje que el cinturón de seguridad se enrolle del todo.

Como recordatorio del riesgo que presenta el airbag frontal en relación con la seguridad infantil, el vehículo cuenta con una etiqueta de advertencia en la visera del lado del acompañante. Lea y siga las instrucciones de esta etiqueta.

🔒 Ubicaciones de las etiquetas P. 88

Seguridad de los bebés y niños pequeños

Protección de bebés

Un bebé debe ir siempre debidamente sujeto con un sistema de sujeción infantil reclinable orientado en posición contraria a la marcha del vehículo, hasta que el bebé alcance el límite de estatura o peso establecido por el fabricante del sistema de retención y tenga por lo menos un año de edad.

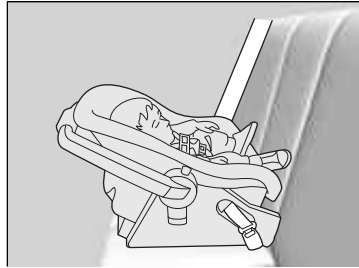

■ Colocación de un sistema de sujeción para niños orientado hacia atrás

El sistema de sujeción para niños debe colocarse y fijarse en uno de los asientos traseros.

- En dicho caso, recomendamos montar el sistema de sujeción infantil justo detrás del asiento del acompañante, desplazar el asiento hacia delante hasta donde sea necesario y dejarlo libre.

Otra alternativa es utilizar un sistema de sujeción infantil orientado hacia atrás de menor tamaño.

- Asegúrese de que el sistema de sujeción infantil no esté en contacto con el asiento que tiene delante.

Protección de bebés

⚠ ADVERTENCIA

Si se coloca en el asiento delantero un sistema de sujeción para niños orientado hacia atrás, podrían producirse lesiones graves o incluso mortales en caso de inflarse el airbag frontal del acompañante.

Coloque siempre el sistema de sujeción para niños orientado hacia atrás en uno de los asientos traseros, no en el asiento delantero.

Según exige el reglamento n.º 94 de la Comisión Económica Europea para las Naciones Unidas:

⚠ ADVERTENCIA



No utilice NUNCA un sistema de sujeción para niños orientado hacia atrás en un asiento protegido por un AIRBAG FRONTAL ACTIVO. Pueden producirse LESIONES GRAVES o MORTALES en el NIÑO.

Si se monta correctamente, el sistema de sujeción para niños orientado hacia atrás puede impedir que el conductor o el acompañante desplacen su asiento completamente hacia atrás o que bloqueen el respaldo de su asiento en la posición deseada.

►► Protección de bebés

Numerosos expertos recomiendan el uso de un sistema de sujeción orientado hacia atrás para niños de hasta dos años, siempre que el peso y la estatura del niño sean adecuados para un sistema de sujeción de niños orientado hacia atrás.

Si se infla el airbag frontal del acompañante, puede impactar con mucha fuerza en el sistema de sujeción para niños orientado hacia atrás, pudiendo desplazar o golpear el sistema y lesionar gravemente al niño.

Los sistemas de sujeción para niños orientados hacia atrás nunca deben colocarse orientados hacia delante.

Consulte siempre las instrucciones del fabricante del sistema de sujeción para niños antes de montarlo.

Si es absolutamente inevitable instalar un sistema de sujeción para niños orientado hacia atrás en el asiento del acompañante, desactive manualmente el sistema del airbag frontal del acompañante.

► Sistema de airbag frontal del pasajero desactivado P. 54

Protección de niños de menor tamaño

Si un niño tiene al menos un año de edad y ha superado las limitaciones de peso y altura de un sistema de sujeción infantil orientado hacia atrás, el niño deberá viajar correctamente sujeto en un sistema de sujeción infantil orientado hacia adelante firmemente asegurado hasta que supere las limitaciones de peso y altura de dicho sistema.



■ Colocación de un sistema de retención infantil orientado hacia adelante

Recomendamos encarecidamente colocar en los asientos traseros los sistemas de sujeción infantil orientados hacia adelante.

La colocación de un sistema de sujeción infantil orientado hacia adelante en el asiento delantero puede ser peligrosa. Los asientos traseros son los lugares más seguros para los niños.

☒ Protección de niños de menor tamaño

⚠ ADVERTENCIA

Si se coloca en el asiento delantero un sistema de sujeción infantil orientado hacia adelante, podrían producirse lesiones graves o incluso mortales en caso de inflarse el airbag frontal.

Si necesita colocar en el asiento delantero un sistema de sujeción infantil orientado hacia adelante, desplace el asiento hacia atrás todo lo que sea posible y sujete al niño correctamente.

Familiarícese con las leyes y normas relativas al uso de sistemas de sujeción para niños en vigor en la zona donde conduce el vehículo, y siga las instrucciones del fabricante del sistema empleado.

■ Selección de un sistema de sujeción de niños

Algunos sistemas de sujeción para niños son compatibles con anclaje inferior. Algunos disponen de una conexión de tipo rígido, mientras que otros son de tipo flexible. La facilidad de uso de ambos es similar. Algunos sistemas actuales y anteriores de sujeción para niños sólo se pueden instalar utilizando el cinturón de seguridad. Sea cual sea el tipo que elija, siga las instrucciones de uso y mantenimiento del fabricante del sistema de sujeción para niños, incluidas las fechas de caducidad recomendadas, así como las instrucciones de este manual. Una instalación adecuada es esencial para maximizar la seguridad del niño.

Es posible que el tipo flexible no esté disponible en su país.

En las posiciones de asiento y en los vehículos no equipados con anclajes inferiores, se puede instalar un sistema de sujeción para niños utilizando el cinturón de seguridad y una sujeción superior para mayor seguridad. Esto se debe a que todos los sistemas de sujeción infantil deben ir sujetos con el cinturón de seguridad cuando no se utiliza el sistema de anclaje inferior. Además, es posible que el fabricante del sistema de sujeción para niños aconseje utilizar un cinturón de seguridad para fijar un sistema de sujeción ISO FIX una vez que el niño alcance un peso determinado. Lea el manual del propietario del sistema de sujeción para niños para obtener las instrucciones de instalación correctas.

■ Consideración importante al seleccionar un sistema de sujeción para niños

Asegúrese de que el sistema de sujeción para niños cumple los tres requisitos siguientes:

- El sistema de sujeción para niños es del tipo y tamaño correctos para el niño.
- El sistema de sujeción para niños es del tipo correcto para el asiento del vehículo.
- El sistema de sujeción infantil cumple las normativas de seguridad. Se recomienda que los sistemas de sujeción infantil cumplan el reglamento n.º 44 o n.º 129 de la Comisión Económica Europea para las Naciones Unidas o la normativa de los países en cuestión. Busque en la caja la marca de homologación del sistema y la declaración de cumplimiento del fabricante.

» Selección de un sistema de sujeción de niños

La instalación de un sistema de sujeción de niños compatible con anclaje inferior es sencilla.

Los sistemas de sujeción de niños compatibles con anclaje inferior se han concebido para simplificar el proceso de instalación y reducir la probabilidad de lesiones producidas por una instalación incorrecta.

■ Normas de los sistemas de sujeción para niños

Si un sistema de sujeción infantil, tanto si se instala con i-Size/ISOFIX como con el cinturón de seguridad, cumple el reglamento de la Comisión Económica Europea para las Naciones Unidas, dispondrá de una etiqueta de homologación como la que se muestra en la tabla adyacente. Antes de comprar o usar un sistema de sujeción infantil, compruebe la etiqueta de homologación y confirme que es compatible con su vehículo y el menor, y que cumple con el reglamento aplicable de la ONU.

☒ Selección de un sistema de sujeción de niños

Ejemplo de etiqueta de aprobación del reglamento n.º 44 de la Comisión Económica Europea para las Naciones Unidas

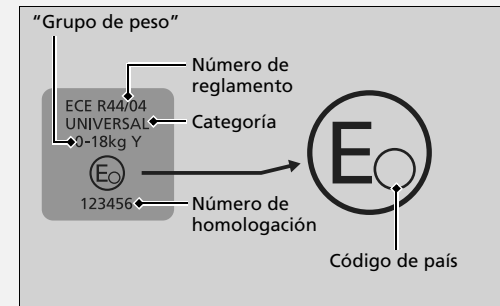

Ejemplo de etiqueta de aprobación del reglamento n.º 129 de la Comisión Económica Europea para las Naciones Unidas

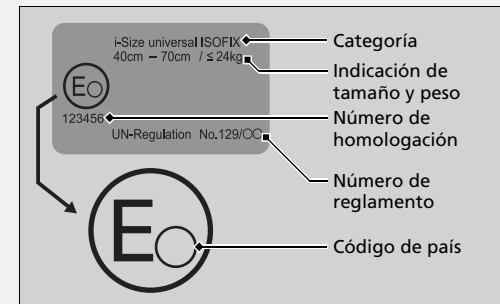

■ Sistemas de sujeción infantil compatible con anclaje inferior

Los dos asientos traseros exteriores del vehículo están equipados con anclajes inferiores. Sin embargo, no todos los distintos tipos de sistemas de sujeción infantil son adecuados para su vehículo. Antes de comprar o utilizar un sistema de sujeción infantil compatible con anclajes inferiores (i-Size/ISOFIX), consulte las siguientes tablas para garantizar que el sistema de retención es adecuado para el vehículo, la posición del asiento y el peso (grupo de peso) y el tamaño del niño.

►► Sistemas de sujeción infantil compatible con anclaje inferior

Se especifica un grupo de peso para algunos sistemas de sujeción infantil. Asegúrese de verificar el grupo de peso en las instrucciones del fabricante además de en el embalaje y las etiquetas del sistema de sujeción infantil.

Los sistemas de sujeción infantil concretos que figuran en la tabla son productos originales de Honda. Están disponibles en su concesionario.

Para realizar una correcta instalación, consulte el manual de instrucciones que acompaña al sistema de sujeción infantil.

■ **Sistemas de sujeción infantil ISOFIX**

Grupo de peso	Clase de tamaño	Instalación	Posiciones ISOFIX del vehículo				Sistemas de sujeción infantil recomendados*1
			Pasajero frontal	Asiento trasero			
				Lado L	Lado R	Central	
Capazo	F	ISO/L1	X	X	X	X	
	G	ISO/L2	X	X	X	X	
grupo 0 hasta 10 kg	E	ISO/R1	X	IL	IL	X	Honda Baby Safe ISOFIX
grupo 0+ hasta 13 kg	E	ISO/R1	X	IL	IL	X	Honda Baby Safe ISOFIX
	D	ISO/R2	X	IL	IL	X	Honda Baby Safe ISOFIX
	C	ISO/R3	X	IL	IL	X	Honda Baby Safe ISOFIX
grupo I de 9 a 18 kg	D	ISO/R2	X	IL	IL	X	
	C	ISO/R3	X	IL	IL	X	
	B	ISO/F2	X	IUF	IUF	X	Honda ISOFIX
	B1	ISO/F2X	X	IUF	IUF	X	Honda ISOFIX
	A	ISO/F3	X	IUF	IUF	X	Honda ISOFIX
grupo II de 15 a 25 kg			X	X	X	X	
grupo III de 22 a 36 kg			X	X	X	X	

☒ **Sistemas de sujeción infantil compatible con anclaje inferior**

Antes de adquirir un sistema de sujeción infantil, asegúrese de comprobar la clase de tamaño ISOFIX o la instalación para asegurarse de que el asiento es compatible con el vehículo.

Clase de tamaño ISOFIX	Instalación (CRF)	Descripción
G	ISO/L2	Asiento para bebés orientado hacia el lateral derecho (capazo)
F	ISO/L1	Asiento para bebés orientado hacia el lateral izquierdo (capazo)
E	ISO/R1	Asiento para bebés orientado hacia atrás
D	ISO/R2	Sistemas de sujeción infantil orientados hacia atrás de tamaño reducido
C	ISO/R3	Sistemas de sujeción infantil orientados hacia atrás de tamaño completo
B1	ISO/F2X	Sistemas de sujeción infantil orientados hacia delante de altura reducida
B	ISO/F2	Sistemas de sujeción infantil orientados hacia delante de altura reducida
A	ISO/F3	Sistemas de sujeción infantil orientados hacia delante de altura normal

- IUF: Apto para un sistema de sujeción infantil ISOFIX orientado hacia delante, tipo universal homologado para su uso en este grupo de peso.
- IL: Adecuado para los sistemas de sujeción infantil ISOFIX (CRS) concretos, incluidos los enumerados en el cuadro correspondiente que se indican en la columna derecha de la tabla. Estos CRS ISOFIX pueden ser de tipo 'específico para el vehículo', 'restringido' o 'semi-universal'.
- X: Posición de asiento no adecuada para niños en este grupo de peso.
- *1: Los denominados sistemas de sujeción infantil (CRS) reflejan las recomendaciones de Honda en la fecha de publicación. Debe hablar con un distribuidor autorizado para consultar información actualizada sobre nuestros CRS. Es posible que otros CRS también sean adecuados; consulte los fabricantes de CRS para ver las listas de vehículos recomendados.

■ Sistemas de sujeción infantil i-Size

	Posiciones de asientos en el vehículo		
	Asiento delantero	Asiento trasero exterior	Asiento trasero central
Sistema de sujeción para niños i-Size	X	i-U	X

- X: Posición de asiento no adecuada para el sistema de sujeción infantil "universal" i-Size.
- i-U: Adecuado para los sistemas de sujeción infantil "universales" i-Size orientados hacia delante y hacia atrás.

■ Sistemas de sujeción infantil para instalarse con un cinturón de seguridad de tres puntos

No todos los distintos tipos de sistemas de sujeción infantil son adecuados para su vehículo. Antes de comprar o utilizar un sistema de sujeción infantil, consulte las siguientes tablas para garantizar que el sistema de sujeción infantil es adecuado para el vehículo, la posición del asiento y el peso (grupo de peso) y el tamaño del niño.

☒ Sistemas de sujeción infantil para instalarse con un cinturón de seguridad de tres puntos

Se especifica un grupo de peso para algunos sistemas de sujeción infantil. Asegúrese de verificar el grupo de peso en las instrucciones del fabricante además de en el embalaje y las etiquetas del sistema de sujeción infantil.

Los sistemas de sujeción infantil concretos que figuran en la tabla son productos originales de Honda. Están disponibles en su concesionario.

Para realizar una correcta instalación, consulte el manual de instrucciones que acompaña al sistema de sujeción infantil.

■ **Sistemas de sujeción infantil instalados con cinturón de seguridad**

Grupo de peso	Posición del asiento					Sistemas de sujeción infantil recomendados*1
	Pasajero frontal		Asiento trasero			
	Posición del interruptor CONTACTO/DESACTIVADO del airbag del acompañante		Lado L	Lado R	Central	
	CONTACTO	DESACTIVADO				
grupo 0 hasta 10 kg	X	U*2	U	U	U	Honda Baby Safe
grupo 0+ hasta 13 kg	X	U*2	U	U	U	Honda Baby Safe
grupo I de 9 a 18 kg	UF*2	U*2	U	U	U	Honda ISOFIX (abrochado)
grupo II de 15 a 25 kg	UF*2, *3	U*2, *3	U	U	U	
grupo III de 22 a 36 kg	UF*2, *3	U*2, *3	U	U	U	

U: Adecuado para sistemas de retención de tipo "universal" homologados para su uso en este grupo de peso.

UF: Adecuado para sistemas de sujeción infantil orientados hacia delante de tipo "universal" y homologados para su uso en este grupo de peso.

L: Adecuado para los sistemas de sujeción infantil (CRS) concretos que se indican en esta tabla.

X: Posición de asiento no adecuada para niños en este grupo de peso.

*1: Los denominados sistemas de sujeción infantil (CRS) reflejan las recomendaciones de Honda en la fecha de publicación. Debe hablar con un distribuidor autorizado para consultar información actualizada sobre nuestros CRS. Es posible que otros CRS también sean adecuados; consulte los fabricantes de CRS para ver las listas de vehículos recomendados.

*2: Desplace el asiento delantero hacia atrás hasta el máximo y ajuste el ángulo del respaldo del asiento delantero a su posición más vertical.

*3: Si no puede fijar el sistema de sujeción de niños de forma estable, ajuste el ángulo del respaldo del asiento para que quede paralelo a la parte posterior del sistema de sujeción de niños, pero manteniéndolo hacia delante del anclaje de ajuste del hombro.

Instalación de un sistema de sujeción de niños compatible con anclaje inferior

Se puede instalar un sistema de sujeción para niños compatible con anclaje inferior en cualquiera de los dos asientos traseros exteriores. Un sistema de sujeción para niños se fija a los anclajes inferiores con el tipo de conectores rígido o flexible.

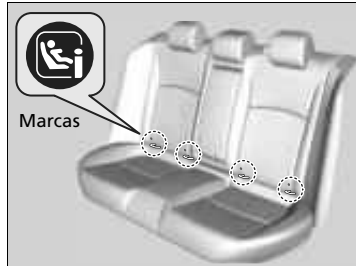

1. Localice los anclajes inferiores debajo de las marcas.

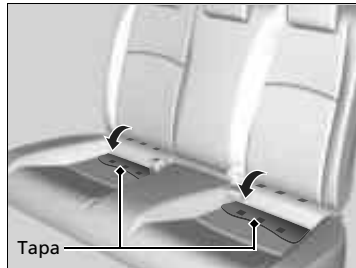

2. Empuje las fundas del anclaje debajo de las marcas para descubrir los anclajes inferiores.

► Instalación de un sistema de sujeción de niños compatible con anclaje inferior

⚠ ADVERTENCIA

No instale nunca dos sistemas de sujeción infantil al mismo anclaje. En una colisión, es posible que un anclaje no sea suficientemente fuerte para mantener los acoplamientos de dos sistemas de sujeción infantil y se puede romper, causando lesiones graves o la muerte.

Algunos sistemas de sujeción para niños disponen de copas de guía opcionales, que impiden posibles daños en la superficie del asiento. Siga las instrucciones del fabricante cuando utilice las copas de guía, y fíjelas a los anclajes inferiores como se muestra en la imagen.

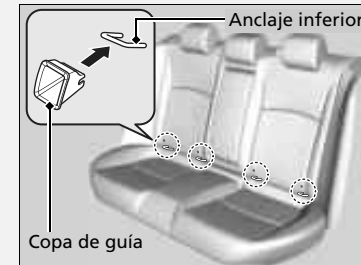



3. Coloque el sistema de sujeción para niños en el asiento del vehículo y, a continuación, fíjelo a los anclajes inferiores según las instrucciones del sistema de sujeción para niños.

► Cuando instale el sistema de sujeción para niños, asegúrese de que los anclajes inferiores no están obstruidos por el cinturón de seguridad o cualquier otro objeto.

► Instalación de un sistema de sujeción de niños compatible con anclaje inferior

Para la seguridad del niño, cuando utilice un sistema de sujeción para niños instalado mediante el sistema de anclaje inferior, asegúrese de que el sistema esté debidamente sujeto al vehículo. Un sistema de sujeción para niños que no esté debidamente sujeto no protegerá adecuadamente al niño en caso de accidente y puede causar lesiones al niño y a otros ocupantes del vehículo.

Es posible que el tipo flexible no esté disponible en su país.

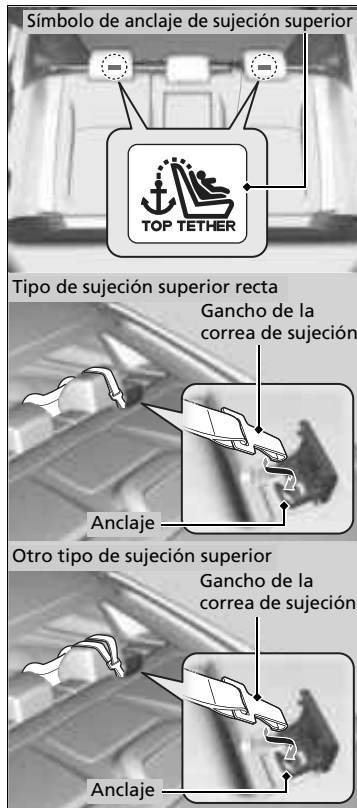

Sistema de sujeción para niños con correa

4. Abra la cubierta del anclaje de atadura situada detrás del cabecera.
5. Pase la cinta de sujeción por encima de las cabeceras. Asegúrese de que la correa no esté retorcida.
6. Ajuste la correa siguiendo las instrucciones del fabricante del sistema de sujeción para niños.
7. Asegúrese de que el sistema de sujeción para niños esté firmemente sujeto; para ello, balancéelo hacia adelante, hacia atrás y a los lados; debe percibirse un movimiento mínimo.
8. Asegúrese de que los cinturones sin usar que estén al alcance de un niño estén enganchados, con el retractor de bloqueo* activado, totalmente retraídos y bloqueados.

► **Protección de los niños a bordo** P. 62

►► **Instalación de un sistema de sujeción de niños compatible con anclaje inferior**

ADVERTENCIA: No utilice nunca un gancho que no incluya el símbolo de anclaje de sujeción superior al fijar un sistema de sujeción para niños.

* No disponible en todos los modelos



Sistema de sujeción para niños con pie de apoyo

4. Extienda el pie de apoyo hasta que toque el suelo, tal como indica el fabricante del sistema de sujeción infantil.
 - Confirme que la sección del suelo en la que reposa el pie de apoyo esté nivelada. Si la sección no está nivelada, el pie de apoyo no proporcionará el soporte adecuado.
 - Asegúrese de que el sistema de sujeción infantil no esté en contacto con el asiento que tiene delante.

Instalación de un sistema de sujeción de niños con cinturón de seguridad de tres puntos

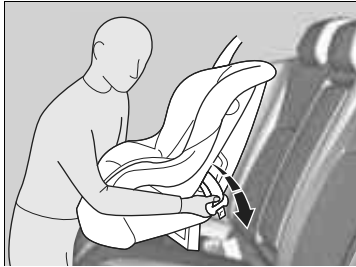

1. Coloque el sistema de sujeción para niños en el asiento del vehículo.
2. Pase el cinturón de seguridad por el sistema de sujeción para niños siguiendo las instrucciones del fabricante del sistema e introduzca la hebilla en el enganche.
 - Introduzca completamente la hebilla hasta que se escuche un clic.

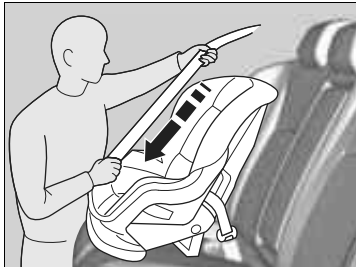

Cinturón de seguridad de tres puntos con retractor bloqueable

3. Tire lentamente de la parte del hombro del cinturón completamente hasta el máximo. De este modo se activa el retractor de bloqueo.
4. Deje retraer el cinturón de seguridad unos centímetros y compruebe que el retractor haya cambiado de modo jalando de la correa. No debería volver a soltarse hasta que se restablezca quitando la hebilla del anclaje.
 - Si es posible extraer el cinturón del hombro, el retractor de bloqueo no está activado. Extraiga lentamente el cinturón de seguridad y repita los pasos 3 a 4.

Instalación de un sistema de sujeción de niños con cinturón de seguridad de tres puntos

Para comprobar si el cinturón de seguridad de tres puntos está equipado con retractor bloqueable, extraiga completamente la parte del hombro del cinturón de seguridad de tres puntos, deje que el cinturón se retraiga lentamente y, a continuación, vuelva a extraer lentamente el cinturón. Si el cinturón se bloquea, está bloqueado con retractor bloqueable.

El cinturón de seguridad con retractor de bloqueo tiene una etiqueta como la que se muestra en la imagen.



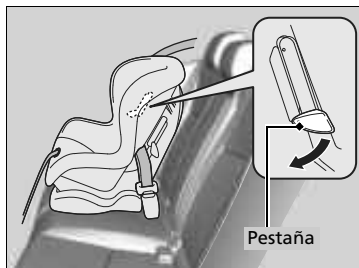

5. Tome la parte del hombro del cinturón de seguridad cerca de la hebilla y tire hacia arriba para eliminar cualquier holgura de la parte de la cadera del cinturón.

► Al hacerlo, coloque su peso sobre el sistema de sujeción para niños y empujelo en el asiento del vehículo.

Cinturón de seguridad de tres puntos sin retractor bloqueable

3. Empuje hacia abajo la lengüeta. Pase la parte del hombro del cinturón por la ranura lateral del sistema de sujeción.

4. Agarre la parte del hombro del cinturón cerca de la hebilla y tire hacia arriba para eliminar cualquier holgura de la parte de la cadera del cinturón.

► Al hacerlo, coloque su peso sobre el sistema de sujeción para niños y empujelo en el asiento del vehículo.

5. Coloque correctamente el cinturón y empuje la lengüeta hacia arriba. Asegúrese de que el cinturón no esté retorcido.

► Cuando empuje la lengüeta hacia arriba, tire hacia arriba de la parte superior del hombro para eliminar cualquier holgura del cinturón.

► Instalación de un sistema de sujeción de niños con cinturón de seguridad de tres puntos

Un sistema de sujeción para niños que no esté debidamente sujeto no protegerá adecuadamente al niño en caso de accidente y puede causar lesiones al niño y a otros ocupantes del vehículo.

Cinturón de seguridad de tres puntos con retractor bloqueable

Una vez que el sistema de sujeción para niños esté correctamente instalado, compruebe si el retractor de bloqueo está activado y que el cinturón se retrae y bloquea correctamente. Para desactivar un retractor de bloqueo, libere el enganche y deje que el cinturón de seguridad se enrolle del todo.

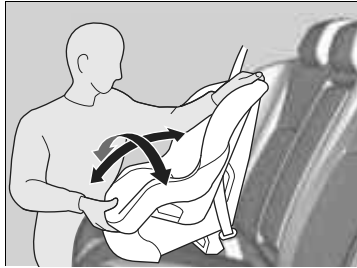

Todos los modelos

6. Asegúrese de que el sistema de sujeción para niños esté firmemente sujeto; para ello, balancéelo hacia adelante, hacia atrás y a los lados; debe percibirse un movimiento mínimo.
7. Asegúrese de que los cinturones sin usar que estén al alcance de un niño estén enganchados.



Clip de inmovilización

Cinturón de seguridad de tres puntos sin retractor bloqueable

Si el sistema de sujeción para niños no dispone de un mecanismo de sujeción del cinturón, instale un clip de inmovilización en el cinturón de seguridad.

Después de realizar los pasos 1 y 2, tire de la parte del hombro del cinturón y asegúrese de que no queda holgura en la parte de la cadera.

3. Agarre firmemente el cinturón cerca de la hebilla. Mantenga sujetas las dos partes del cinturón para que no se deslicen por la hebilla. Desabroche el cinturón de seguridad.
4. Instale el clip de inmovilización como se muestra en la imagen. Coloque el clip lo más cerca posible de la hebilla.
5. Introduzca la hebilla en el enganche. Vaya a los pasos 6 y 7.

Seguridad adicional con una correa

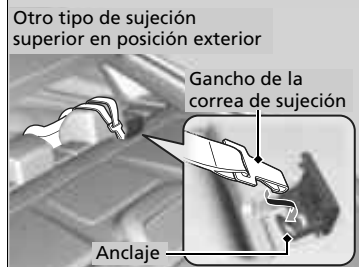
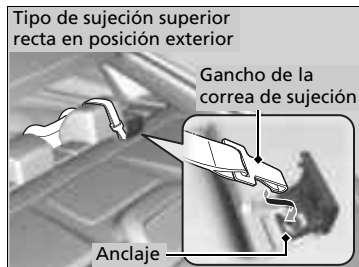
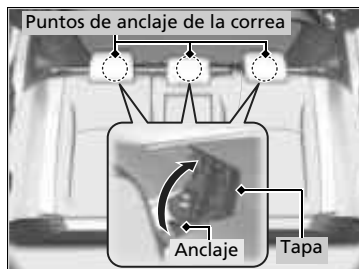

Hay un punto de anclaje para la correa detrás de cada asiento trasero. Si dispone de un sistema de sujeción para niños que incluye una correa de sujeción pero que se puede instalar con cinturón de seguridad, puede utilizar la correa para obtener una mayor seguridad.

1. Localice el punto de anclaje de la cinta de sujeción correspondiente y levante la tapa.
2. Pase la cinta de sujeción por encima de las cabeceras. Asegúrese de que la correa no esté retorcida.

Seguridad adicional con una correa

ADVERTENCIA: Los sistemas de sujeción para niños están diseñados para soportar solamente la carga impuesta por sujeciones de niños correctamente instaladas. En ningún caso deberán usarse para cinturones de seguridad de adultos, arneses ni para fijar otros elementos de equipamiento al vehículo.

Utilice siempre una correa de sujeción para sistemas de sujeción infantil orientados hacia delante al usar el cinturón de seguridad o los anclajes inferiores.

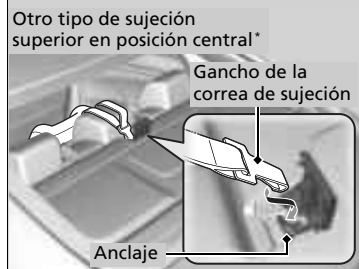
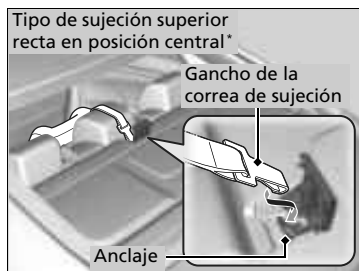

3. Sujete el gancho de la correa al anclaje.
4. Ajuste la correa siguiendo las instrucciones del fabricante del sistema de sujeción infantil.

* No disponible en todos los modelos

Seguridad de los niños mayores

■ Protección de niños mayores

En las siguientes páginas se proporcionan instrucciones para la comprobación del ajuste adecuado del cinturón de seguridad, la elección del cojín elevador si es necesario utilizarlo y las precauciones a tener en cuenta si un niño debe sentarse delante.

■ Comprobación del ajuste del cinturón de seguridad

Si el niño ya es demasiado grande para utilizar un sistema de sujeción para niños, sujételo en uno de los asientos traseros con el cinturón de seguridad de tres puntos. Compruebe que el niño se sienta con la espalda recta y bien apoyada en el respaldo y luego hágase las preguntas siguientes.

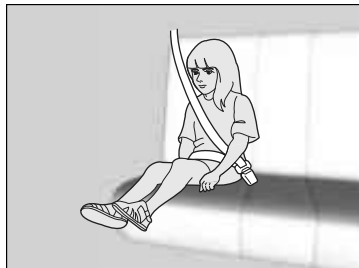

■ Lista de comprobación

- ¿Puede el niño doblar las rodillas cómodamente por el borde del asiento?
- ¿Pasa la sección del hombro del cinturón de seguridad entre el cuello y el brazo del niño?
- ¿Está la sección de la cadera del cinturón de seguridad lo más baja posible, tocando los muslos del niño?
- ¿Podrá el niño permanecer sentado de esta manera durante todo el trayecto?

Si responde afirmativamente a todas estas preguntas, el niño ya puede utilizar el cinturón de seguridad de tres puntos correctamente. Si la respuesta es no a alguna de las preguntas, el niño debe sentarse en un cojín elevador hasta que el cinturón de seguridad se ajuste correctamente sin un cojín elevador.

►► Seguridad de los niños mayores

⚠ ADVERTENCIA

Si permite que un niño de hasta 12 años de edad se siente delante, el niño podría sufrir lesiones graves o incluso mortales en caso de que el airbag del pasajero delantero se infle.

Si un niño mayor debe viajar delante, mueva el asiento del vehículo lo más atrás posible, haga que el niño se siente correctamente y lleve el cinturón de seguridad de forma adecuada, utilizando un cojín elevador si es necesario.

Cojines elevadores



Si no se puede utilizar correctamente un cinturón de seguridad de tres puntos, siente al niño en un cojín elevador en el asiento trasero. Por la seguridad del niño, compruebe que el niño cumple las recomendaciones del fabricante del cojín elevador.

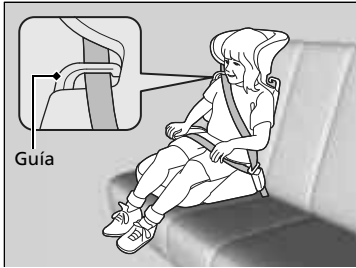

Hay disponible un respaldo para un elevador determinado. Instale el respaldo en el elevador y ajústelo al asiento del vehículo siguiendo las instrucciones del fabricante del elevador. Asegúrese de que el cinturón de seguridad se pasa correctamente a través de la guía del hombro del respaldo y que el cinturón no toca ni cruza el cuello del niño.

Cojines elevadores

Para montar un cojín elevador, siga las instrucciones del mismo.

Hay cojines elevadores de tipo alto y bajo. Elija un cojín elevador que permita al niño utilizar el cinturón de seguridad correctamente.

Recomendamos usar un elevador con respaldo puesto que es más sencillo ajustar el cinturón de seguridad de tres puntos.

■ Protección de niños de mayor tamaño - Comprobaciones finales

En los asientos traseros del vehículo es donde los niños pueden ir sujetos adecuadamente. Si en alguna ocasión debe llevar a un grupo de niños, y uno de ellos debe sentarse delante:

- Asegúrese de leer y entender perfectamente las instrucciones y la información de seguridad que contiene este manual.
- Desplace el asiento del acompañante hacia atrás todo lo que sea posible.
- Compruebe que el niño se sienta con la espalda recta y bien apoyada en el respaldo del asiento.
- Compruebe que el cinturón de seguridad está colocado correctamente para que el niño esté bien sujeto en el asiento.

■ Supervisión de los niños a bordo

Recomendamos encarecidamente que esté pendiente de los niños que viajen a bordo. Hasta los niños mayores y más formales necesitan en ocasiones que se les recuerde que deben sentarse bien y abrocharse los cinturones de seguridad.

Monóxido de carbono

Los gases de escape del motor de este vehículo contienen monóxido de carbono, un gas incoloro, inodoro y altamente tóxico. Mientras se asegure de que el vehículo recibe el mantenimiento adecuado, el monóxido de carbono no pasará al habitáculo.

■ Asegúrese de que el sistema de escape es inspeccionado para comprobar si presenta fugas siempre que:

- El sistema de escape produzca ruidos anómalos.
- El sistema de escape pueda estar dañado.
- Se eleve el vehículo para realizar un cambio de aceite.

Si pone en marcha el vehículo con el maletero abierto, la corriente de aire puede hacer que entren gases de escape al habitáculo, lo que supone una situación peligrosa. Si debe conducir con el maletero abierto, abra todas las ventanillas y ajuste el sistema de aire acondicionado como se indica a continuación.

1. Seleccione el modo de aire fresco.
2. Seleccione el modo .
3. Ajuste el ventilador a velocidad alta.
4. Ajuste el control de temperatura a una temperatura agradable.

Ajuste el sistema de aire acondicionado del mismo modo que si estuviera sentado en el vehículo estacionado con el motor en marcha.

☒ Monóxido de carbono

⚠ ADVERTENCIA

Los gases de monóxido de carbono son tóxicos.

Respirarlo puede provocar pérdida del conocimiento e incluso la muerte.

Evite los lugares cerrados o las actividades en que pueda verse expuesto al monóxido de carbono.

Un lugar cerrado como una cochera se puede llenar de monóxido de carbono con rapidez.

No tenga el motor en marcha con la puerta de la cochera cerrada. Incluso si la puerta de la cochera está abierta, saque el vehículo de la cochera en cuanto arranque el motor.

Ubicaciones de las etiquetas

Estas etiquetas se encuentran en las ubicaciones señaladas. Le advierten sobre posibles riesgos que pueden causar lesiones graves o incluso mortales. Lea estas etiquetas atentamente.

Si una etiqueta se desprende o no puede leerse fácilmente, póngase en contacto con un concesionario para que la sustituyan.

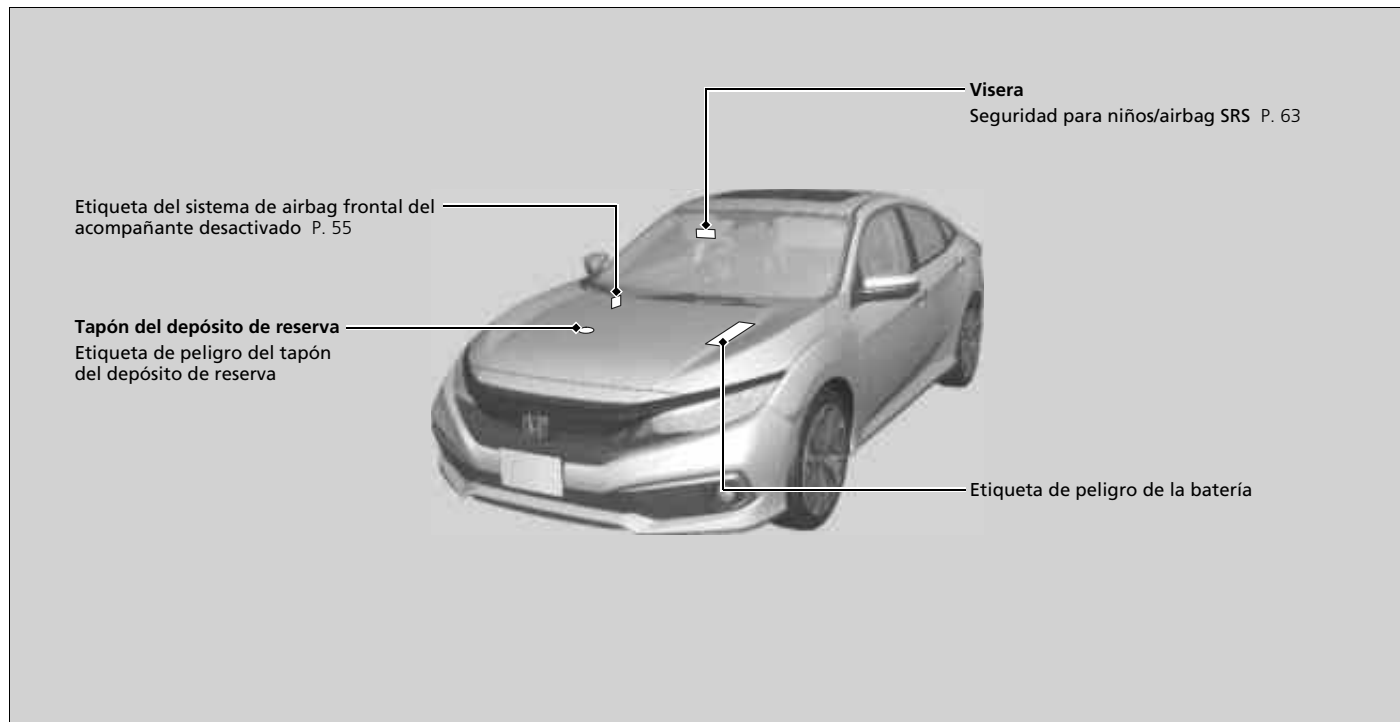







Panel de instrumentos

En este capítulo se describen los botones, los indicadores y los medidores que se utilizan durante el manejo.



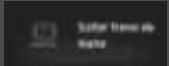

Indicadores	90
Mensajes de advertencia e información de la pantalla de información*	109
Mensajes de advertencia e información de la interfaz de información al conductor*....	110
Indicadores y pantallas	
Medidores.....	123
Pantalla de información*	125
Interfaz de información al conductor* ..	128

* No disponible en todos los modelos



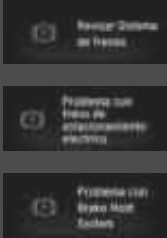





Indicador	Nombre	Encendido/parpadeando	Explicación	Mensaje*
 <p>(Rojo)</p>	Indicador del freno de estacionamiento y del sistema de frenos (rojo)	<ul style="list-style-type: none"> Se enciende durante unos segundos cuando se gira el interruptor de encendido a la posición CONTACTO ^{*1}, y se desconecta al soltar el freno de mano. Se enciende cuando el freno de estacionamiento está aplicado y se apaga cuando se suelta. Se enciende cuando el nivel del líquido de frenos es bajo. Se enciende si el sistema de frenos presenta algún problema. Suena el aviso acústico y se enciende el indicador si conduce con el freno de estacionamiento aplicado parcialmente. Se enciende durante aproximadamente 15 segundos cuando se pulsa el interruptor del freno de estacionamiento eléctrico mientras el interruptor de encendido está en la posición de BLOQUEO ^{*1}. Permanece encendido durante unos 15 segundos cuando se gira el interruptor de encendido a la posición de BLOQUEO ^{*1} con el freno de estacionamiento eléctrico aplicado. 	<ul style="list-style-type: none"> Se enciende durante la conducción - Asegúrese de que el freno de estacionamiento está liberado. Compruebe el nivel del líquido de frenos. <ul style="list-style-type: none"> ➤ Qué hacer cuando se enciende el indicador durante la conducción P. 592 Se enciende junto con el indicador ABS - Haga que revisen el vehículo en un concesionario. <ul style="list-style-type: none"> ➤ Si se enciende o parpadea el indicador del sistema de frenos (rojo) P. 592 Parpadea y el testigo del sistema de frenos y freno de estacionamiento (ámbar) se enciende al mismo tiempo - Hay un problema con el sistema de freno de estacionamiento eléctrico. Puede que el freno de estacionamiento no esté activado. Evite utilizar el freno de estacionamiento y haga que revisen el vehículo en un concesionario de inmediato. <ul style="list-style-type: none"> ➤ Si el indicador del sistema de frenos (rojo) se enciende o parpadea al mismo tiempo que se enciende el indicador del sistema de frenos (ámbar) P. 593 	  

*1: Los modelos con sistema de acceso sin llave tienen un botón **ENGINE START/STOP** en lugar de un interruptor de encendido.

Indicador	Nombre	Encendido/parpadeando	Explicación	Mensaje *
 <p>(Ámbar)</p>	Indicador de freno de estacionamiento y del sistema de frenos (ámbar)	<ul style="list-style-type: none"> • Se enciende durante unos segundos cuando gira el interruptor de encendido a la posición de CONTACTO II *1 y luego se apaga. • Se enciende si algún sistema relacionado con la frenada, distinto del sistema de frenos convencional, presenta algún problema. • Se enciende si hay un problema con el indicador del sistema de freno de estacionamiento eléctrico o el sistema de retención automática del freno. 	<ul style="list-style-type: none"> • Permanece encendido- El vehículo se deberá inspeccionar en un concesionario. • Se enciende durante la conducción- Evite utilizar el freno de estacionamiento y lleve el vehículo inmediatamente a un concesionario para que lo revisen. 	
		<p>Modelos con Honda Sensing</p> <ul style="list-style-type: none"> • Se enciende si el sensor de radar presenta algún problema. • El indicador podría encenderse momentáneamente cuando se supere el peso máximo permitido. 	<ul style="list-style-type: none"> • Asegúrese de que la carga total se ajusta al peso máximo permitido.  Límite de carga P. 411 • Permanece encendido- El vehículo se deberá inspeccionar en un concesionario. 	













Panel de Instrumentos

* 1: Los modelos con sistema de acceso sin llave tienen un botón **ENGINE START/STOP** en lugar de un interruptor de encendido.

Indicador	Nombre	Encendido/parpadeando	Explicación	Mensaje*
	Indicador del sistema de retención automática del freno	<ul style="list-style-type: none"> Se enciende durante unos segundos cuando gira el interruptor de encendido a CONTACTO *1 y luego se apaga. Se enciende cuando el sistema de retención automática del freno se enciende. 	<ul style="list-style-type: none"> ➤ Retención de freno automática P. 491 	
	Indicador de retención automática del freno	<ul style="list-style-type: none"> Se enciende durante unos segundos cuando gira el interruptor de encendido a CONTACTO *1 y luego se apaga. Se enciende cuando la retención de freno automática está activada. 	<ul style="list-style-type: none"> ➤ Retención de freno automática P. 491 	—
	Indicador de presión baja de aceite	<ul style="list-style-type: none"> Se enciende cuando gira el interruptor de encendido a la posición de CONTACTO *1 y se apaga cuando arranca el motor. Se enciende cuando la presión de aceite del motor es baja. 	<ul style="list-style-type: none"> • Se enciende durante la conducción- Deténgase inmediatamente en un lugar seguro. ➤ Si se enciende el indicador de presión baja de aceite P. 590 	
	Testigo de averías	<ul style="list-style-type: none"> Se enciende cuando se gira el interruptor de encendido a CONTACTO *1 y se apaga cuando arranca el motor o transcurridos varios segundos si el vehículo no arranca. Se enciende si el sistema de control de emisiones presenta algún problema. Parpadea cuando se detecta un fallo de encendido en los cilindros del motor. 	<ul style="list-style-type: none"> • Se enciende durante la conducción- El vehículo se deberá inspeccionar en un concesionario. • Parpadea durante la conducción- Deténgase en un lugar seguro donde no haya objetos inflamables. Detenga el motor durante 10 minutos como mínimo y espere a que se enfríe. Luego lleve el vehículo a un concesionario. ➤ Si se enciende o parpadea el testigo de averías P. 591 	





*1: Los modelos con sistema de acceso sin llave tienen un botón **ENGINE START/STOP** en lugar de un interruptor de encendido.

* No disponible en todos los modelos

Indicador	Nombre	Encendido/parpadeando	Explicación	Mensaje*
	Indicador del sistema de carga	<ul style="list-style-type: none"> Se enciende cuando gira el interruptor de encendido a la posición de CONTACTO ^{*1} y se apaga cuando arranca el motor. Se enciende cuando la batería no se carga. 	<ul style="list-style-type: none"> Se enciende durante la conducción- Desconecte el sistema de aire acondicionado y el desempañador trasero para reducir el consumo de electricidad. <ul style="list-style-type: none"> ► Si se enciende el indicador del sistema de carga P. 590 	
 	Indicador de posición de la palanca de cambios*	<ul style="list-style-type: none"> Indica la posición actual de la palanca de cambios. 	<ul style="list-style-type: none"> ► Cambios P. 422, 424 	
 	Testigo del sistema de la caja de cambios*	<ul style="list-style-type: none"> Se enciende durante unos segundos cuando gira el interruptor de encendido a CONTACTO ^{*1} y luego se apaga. Parpadea si la caja de cambios presenta algún problema. 	<ul style="list-style-type: none"> Parpadea durante la conducción - Evite las aceleraciones y los arranques bruscos. El vehículo debe revisarse en un concesionario de inmediato. 	
	Indicador M (modo de cambio manual de 7 velocidades)/ indicador de la palanca de cambios*	<ul style="list-style-type: none"> Se enciende al aplicar el modo de cambio manual de 7 velocidades. 	<ul style="list-style-type: none"> ► Modo de cambio manual de 7 velocidades P. 426 	

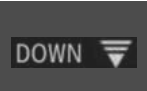
*1: Los modelos con sistema de acceso sin llave tienen un botón **ENGINE START/STOP** en lugar de un interruptor de encendido.

* No disponible en todos los modelos









Indicador	Nombre	Encendido/parpadeando	Explicación	Mensaje*
	Indicador de cambio ascendente*	<ul style="list-style-type: none"> Se enciende cuando es recomendable cambiar a una marcha superior. 	<ul style="list-style-type: none"> ► Indicadores de cambio ascendente/descendente* P. 429 	—
	Indicador de cambio descendente*	<ul style="list-style-type: none"> Se enciende cuando es recomendable cambiar a una marcha inferior. 	<ul style="list-style-type: none"> ► Indicadores de cambio ascendente/descendente* P. 429 	—
	Indicador de recordatorio del cinturón de seguridad	<ul style="list-style-type: none"> Se enciende y suena el aviso acústico si no lleva puesto el cinturón de seguridad cuando gira el interruptor de encendido a la posición de CONTACTO *1. Si el acompañante no lleva el cinturón de seguridad, el indicador se enciende unos segundos más tarde. Parpadea durante la conducción si usted o el acompañante no llevan abrochado el cinturón de seguridad. El aviso acústico suena y el indicador parpadea a intervalos regulares. 	<ul style="list-style-type: none"> El aviso acústico deja de sonar y el indicador se apaga cuando usted y el acompañante se abrochan los cinturones de seguridad. • Permanece encendido después de que usted y el acompañante se hayan abrochado los cinturones de seguridad - Puede que se haya producido un error de detección en el sensor. El vehículo debe ser inspeccionado en un concesionario. ► Recordatorio del cinturón de seguridad P. 41 	 

*1: Los modelos con sistema de acceso sin llave tienen un botón **ENGINE START/STOP** en lugar de un interruptor de encendido.

Indicador	Nombre	Encendido/parpadeando	Explicación	Mensaje*
	Indicador de combustible bajo	<ul style="list-style-type: none"> Se enciende cuando queda poco combustible (aproximadamente 7,0 litros). Parpadea si el indicador de combustible presenta algún problema. 	<ul style="list-style-type: none"> Se enciende - Debe Suministrar combustible lo antes posible. Parpadea - Haga que revisen el vehículo en un concesionario. 	 
	Indicador del sistema de frenos antibloqueo (ABS)	<ul style="list-style-type: none"> Se enciende durante unos segundos cuando gira el interruptor de encendido a CONTACTO ^{*1} y luego se apaga. Si se enciende en cualquier otro momento, significa que el ABS presenta algún problema. 	<ul style="list-style-type: none"> Permanece encendido - Haga que revisen el vehículo en un concesionario. Cuando este indicador está encendido, los frenos del vehículo funcionan con normalidad pero no se dispone de función antibloqueo. <ul style="list-style-type: none"> ☑ Sistema de frenos antibloqueo (ABS) P. 494 	
	Indicador del sistema de sujeción suplementario	<ul style="list-style-type: none"> Se enciende durante unos segundos cuando gira el interruptor de encendido a CONTACTO ^{*1} y luego se apaga. Se enciende si se detecta algún problema en cualquiera de estos elementos: <ul style="list-style-type: none"> - Sistema de sujeción suplementario - Sistema de los airbags laterales - Sistema de airbags de cortina - Tensor de cinturón de seguridad 	<ul style="list-style-type: none"> Permanece encendido o no se llega a encender - Haga que revisen el vehículo en un concesionario. 	
	Testigo de luces de carretera automáticas*	<ul style="list-style-type: none"> Se enciende cuando se cumplen todas las condiciones de funcionamiento de las luces de carretera automáticas. 	<ul style="list-style-type: none"> ☑ Luces de carretera automáticas* P. 183 	

*1: Los modelos con sistema de acceso sin llave tienen un botón **ENGINE START/STOP** en lugar de un interruptor de encendido.







* No disponible en todos los modelos

Indicador	Nombre	Encendido/parpadeando	Explicación	Mensaje*
	Testigo del sistema auxiliar de estabilidad del vehículo (VSA)	<ul style="list-style-type: none"> Se enciende durante unos segundos cuando gira el interruptor de encendido a CONTACTO ^{*1} y luego se apaga. Parpadea cuando el sistema VSA está activo. Se enciende si el sistema VSA o el sistema de asistencia de arranque en pendiente presentan algún problema. 	<ul style="list-style-type: none"> Permanece encendido - Haga que revisen el vehículo en un concesionario. <ul style="list-style-type: none"> ➤ Sistema auxiliar de estabilidad del vehículo (VSA) P. 438 ➤ Sistema de asistencia de arranque en pendiente P. 414, 419 	 
		<ul style="list-style-type: none"> Se enciende si el sistema VSA se desactiva temporalmente después de que se haya desconectado la batería, para luego volver a conectarla. 	<ul style="list-style-type: none"> Conduzca una distancia corta a más de 20 km/h. El testigo debería apagarse. Si no lo hace, pida a un concesionario que revise el vehículo. 	
	Indicador OFF del sistema auxiliar de estabilidad del vehículo (VSA)	<ul style="list-style-type: none"> Se enciende durante unos segundos cuando gira el interruptor de encendido a CONTACTO ^{*1} y luego se apaga. Se enciende cuando se desactiva parcialmente el sistema VSA. 	<ul style="list-style-type: none"> ➤ Activación y desactivación del VSA P. 439 	
		<ul style="list-style-type: none"> Se enciende si el sistema VSA se desactiva temporalmente después de que se haya desconectado la batería, para luego volver a conectarla. 	<ul style="list-style-type: none"> Conduzca una distancia corta a más de 20 km/h. El indicador debería apagarse. Si no lo hace, pida a un concesionario que revise el vehículo. 	







*1: Los modelos con sistema de acceso sin llave tienen un botón **ENGINE START/STOP** en lugar de un interruptor de encendido.

Indicador	Nombre	Encendido/parpadeando	Explicación	Mensaje*
	Indicador de puertas y maletero abiertos*	<ul style="list-style-type: none"> Se enciende durante unos segundos cuando gira el interruptor de encendido a la posición de CONTACTO *1 y después se apaga. Se enciende si alguna de las puertas o el maletero no están bien cerrados. Suena el aviso acústico y se enciende el testigo si se abre cualquier puerta o el maletero durante la conducción. 	<ul style="list-style-type: none"> Se apaga cuando todas las puertas y el maletero están cerrados. 	
	Testigo del sistema de servodirección eléctrica (EPS)	<ul style="list-style-type: none"> Se enciende cuando gira el interruptor de encendido a CONTACTO *1 y se apaga cuando arranca el motor. Se enciende si el sistema EPS presenta algún problema. 	<ul style="list-style-type: none"> Permanece encendido o no se llega a encender - Haga que revisen el vehículo en un concesionario. <ul style="list-style-type: none"> ☒ Si se enciende el indicador del sistema de servodirección eléctrica (EPS) P. 594 	
	Testigo de modo SPORT *	<ul style="list-style-type: none"> Se enciende al pulsar el botón SPORT. 	<ul style="list-style-type: none"> ☒ Modo SPORT* P. 431 	





*1: Los modelos con sistema de acceso sin llave tienen un botón **ENGINE START/STOP** en lugar de un interruptor de encendido.

Indicador	Nombre	Encendido/parpadeando	Explicación	Mensaje*
	Testigo del sistema de presión baja de los neumáticos/ TPMS*	<ul style="list-style-type: none"> • Se enciende durante unos segundos cuando se gira el interruptor de encendido a la posición de CONTACTO *1. • Puede iluminarse brevemente si el interruptor de encendido se gira a CONTACTO *1 y el vehículo no se mueve durante 45 segundos, para indicar que el proceso de calibración aún no se ha completado. • Se enciende y permanece encendido si: <ul style="list-style-type: none"> - Se determina que la presión de uno o más neumáticos es significativamente baja. - El sistema no se ha calibrado. 	<ul style="list-style-type: none"> • Se enciende durante la conducción - Deténgase en un lugar seguro, compruebe la presión de los neumáticos e inflelos en caso de ser necesario. • Permanece encendido después de inflar los neumáticos a la presión recomendada - Se debe calibrar el sistema. <ul style="list-style-type: none"> ➤ Calibración TPMS P. 442 	
		<ul style="list-style-type: none"> • Parpadea durante un minuto y después permanece encendido si el TPMS presenta algún problema o si se instala temporalmente un neumático compacto de repuesto. 	<ul style="list-style-type: none"> • Parpadea y permanece encendido - Haga que revisen el vehículo en un concesionario. Si el vehículo está circulando con un neumático compacto de repuesto, haga reparar o reemplace el neumático normal y vuelva a instalarlo en el vehículo tan pronto como sea posible. 	
		<ul style="list-style-type: none"> • Aparece cuando el TPMS se ha desactivado temporalmente después de haber sido desconectada la batería y después de haberse vuelto a conectar. 	<ul style="list-style-type: none"> • Conduzca una distancia corta a más de 20 km/h. El indicador debería apagarse. Si no lo hace, pida a un concesionario que revise el vehículo. 	









*1: Los modelos con sistema de acceso sin llave tienen un botón **ENGINE START/STOP** en lugar de un interruptor de encendido.

Indicador	Nombre	Encendido/parpadeando	Explicación	Mensaje*
	Indicador de mensaje del sistema*	<ul style="list-style-type: none"> Se enciende durante unos segundos cuando gira el interruptor de encendido a CONTACTO *1 y luego se apaga. Se enciende y a la vez suena un aviso acústico cuando se detecta algún problema. Al mismo tiempo aparece un mensaje del sistema en la interfaz de información al conductor. 	<ul style="list-style-type: none"> Mientras el indicador está encendido, pulse el botón  (pantalla/información) para ver el mensaje de nuevo. Consulte la información sobre indicadores de este capítulo cuando aparezca un mensaje del sistema en la interfaz de información al conductor. Tome las medidas adecuadas en función del mensaje. La interfaz de información al conductor no vuelve a la visualización normal hasta que se cancela la advertencia o se pulsa el botón . 	—
	Indicadores de los intermitentes y de las luces de emergencia	<ul style="list-style-type: none"> Parpadea cuando se usa la palanca de intermitentes. Parpadea junto con todos los intermitentes cuando oprime el botón de las luces de emergencia. 	<ul style="list-style-type: none"> No parpadea o parpadea con rapidez  Sustitución de bombillas P. 540, 542, 543 	—
	Testigo de luces de carretera	<ul style="list-style-type: none"> Se enciende cuando las luces de carretera están encendidas. 	—	—



*1: Los modelos con sistema de acceso sin llave tienen un botón **ENGINE START/STOP** en lugar de un interruptor de encendido.





Indicador	Nombre	Encendido/parpadeando	Explicación	Mensaje*
	Indicador de luces encendidas	<ul style="list-style-type: none"> Se enciende cuando el interruptor de luces está en una posición que no sea OFF o cuando el interruptor está en AUTO* y se encienden las luces exteriores. 	<ul style="list-style-type: none"> Si retira la llave del interruptor de encendido mientras las luces exteriores están encendidas, sonará un aviso acústico al abrir la puerta del conductor. 	—
	Indicador de las luces antiniebla*	<ul style="list-style-type: none"> Se enciende cuando las luces antiniebla están encendidas. 	<ul style="list-style-type: none"> ➤ Luces antiniebla* P. 182 	—
	Indicador del sistema inmovilizador	<ul style="list-style-type: none"> Parpadea si el sistema inmovilizador no es capaz de reconocer la información de la llave. 	<ul style="list-style-type: none"> • Parpadea - No se puede arrancar el motor. Gire el interruptor de encendido a la posición de BLOQUEO [0]*¹, retire la llave, vuelva a introducirla y gírela a la posición de CONTACTO [II]*¹ de nuevo. • Parpadea repetidamente - Puede que el sistema no funcione bien. El vehículo debe ser inspeccionado en un concesionario. • No intente modificar este sistema ni agregarle otros dispositivos. Se pueden producir problemas eléctricos. 	—
	Indicador de alarma del sistema de seguridad	<ul style="list-style-type: none"> Parpadea cuando la alarma del sistema de seguridad se ha activado. 	<ul style="list-style-type: none"> ➤ Alarma del sistema de seguridad P. 166 	—

*1: Los modelos con sistema de acceso sin llave tienen un botón **ENGINE START/STOP** en lugar de un interruptor de encendido.

Indicador	Nombre	Encendido/parpadeando	Explicación	Mensaje*
	Testigo de modo ECON*	<ul style="list-style-type: none"> Se enciende cuando la modalidad ECON está activada. 	<ul style="list-style-type: none"> ► Botón ECON* P. 432 	
 	Indicador CRUISE MAIN*	<ul style="list-style-type: none"> Se enciende al pulsar el botón CRUISE. 	<ul style="list-style-type: none"> ► Control de crucero* P. 434 	—
 	Indicador CRUISE CONTROL*	<ul style="list-style-type: none"> Se enciende si se ha establecido una velocidad para el control de crucero. 	<ul style="list-style-type: none"> ► Control de crucero* P. 434 	—
	Indicador de mantenimiento necesario*	<ul style="list-style-type: none"> Se enciende durante unos segundos al girar el interruptor de encendido a CONTACTO *1 y luego se apaga. Se enciende cuando está próximo el mantenimiento programado. 	<ul style="list-style-type: none"> ► Recordatorio de servicio* P. 509 	—



*1: Los modelos con sistema de acceso sin llave tienen un botón **ENGINE START/STOP** en lugar de un interruptor de encendido.

Indicador	Nombre	Encendido/parpadeando	Explicación	Mensaje*
	Testigo de mitigación de salida del carril*	<ul style="list-style-type: none"> • Se enciende durante unos segundos cuando la modalidad de alimentación se pasa a CONTACTO; después se apaga. • Se enciende si el sistema de mitigación de salida de carretera presenta algún problema. 	<ul style="list-style-type: none"> • Permanece encendido- El vehículo se deberá inspeccionar en un concesionario. 	
		<ul style="list-style-type: none"> • Aparece cuando el sistema de mitigación de salida de carretera se ha desactivado temporalmente después de haber sido desconectada la batería y después de haberse vuelto a conectar. 	<ul style="list-style-type: none"> • Conduzca una distancia corta a más de 20 km/h. El indicador debería apagarse. Si no lo hace, pida a un concesionario que revise el vehículo. 	

Indicador	Nombre	Encendido/parpadeando	Explicación	Mensaje *
	Testigo de mitigación de salida del carril*	<ul style="list-style-type: none"> Se enciende cuando el sistema de mitigación de salida de carretera se apaga por sí mismo. 	<ul style="list-style-type: none"> Permanece encendida- La temperatura dentro de la cámara es demasiado alta. Utilice el sistema de aire acondicionado para enfriar la cámara. El sistema se activa cuando la temperatura en el interior de la cámara desciende. ➤ Cámara detectora delantera P. 484 	
		<ul style="list-style-type: none"> Permanece encendida- El área alrededor de la cámara está bloqueada por suciedad, barro, etc. Detenga el vehículo en un lugar seguro y límpiela con un paño suave. ➤ Cámara detectora delantera P. 484 Haga revisar el vehículo en un concesionario si el indicador y el mensaje aparecen de nuevo después de limpiar el área alrededor de la cámara. 		
		<ul style="list-style-type: none"> El indicador podría encenderse momentáneamente cuando se supere el peso máximo permitido. 	<ul style="list-style-type: none"> Asegúrese de que la carga total se ajusta al peso máximo permitido. ➤ Límite de carga P. 411 Permanece encendido- El vehículo se deberá inspeccionar en un concesionario. 	

Panel de Instrumentos





* No disponible en todos los modelos

Indicador	Nombre	Encendido/parpadeando	Explicación	Mensaje*
ACC	Testigo de control de cruceo adaptativo (ACC) (ámbar)*	<ul style="list-style-type: none"> Se enciende durante unos segundos cuando la modalidad de alimentación se pasa a CONTACTO; después se apaga. Se enciende si se presenta un problema en el ACC. 	<ul style="list-style-type: none"> Se enciende durante la conducción- El vehículo se deberá inspeccionar en un concesionario. 	
		<ul style="list-style-type: none"> Aparece cuando el ACC se ha desactivado temporalmente después de haber sido desconectada la batería y después de haberse vuelto a conectar. 	<ul style="list-style-type: none"> Conduzca una distancia corta a más de 20 km/h. El indicador debería apagarse. Si no lo hace, pida a un concesionario que revise el vehículo. 	
		<ul style="list-style-type: none"> El indicador podría encenderse momentáneamente cuando se supere el peso máximo permitido. El ACC se ha cancelado automáticamente. 	<ul style="list-style-type: none"> Asegúrese de que la carga total se ajusta al peso máximo permitido. <ul style="list-style-type: none"> ☒ Límite de carga P. 411 Permanece encendido- El vehículo se deberá inspeccionar en un concesionario. 	—
ACC	Testigo de control de cruceo adaptativo (ACC) (verde)*	<ul style="list-style-type: none"> Se enciende al pulsar el botón MAIN. 	<ul style="list-style-type: none"> ☒ Control de cruceo adaptativo (ACC) P. 459 	—

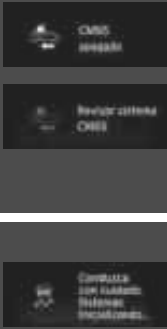
Indicador	Nombre	Encendido/parpadeando	Explicación	Mensaje *
LKAS	Indicador del sistema de asistencia de permanencia en carril (LKAS) (ámbar)*	<ul style="list-style-type: none"> Se enciende durante unos segundos cuando la modalidad de alimentación se pasa a CONTACTO; después se apaga. Se enciende si el LKAS presenta algún problema. 	<ul style="list-style-type: none"> Permanece encendido- El vehículo se deberá inspeccionar en un concesionario. 	
LKAS	Indicador del sistema de asistencia de permanencia en carril (LKAS) (verde)*	<ul style="list-style-type: none"> Se enciende al pulsar el botón MAIN. 	<p>➤ Sistema de asistencia de permanencia en carril (LKAS) P. 472</p>	—

* No disponible en todos los modelos

Indicador	Nombre	Encendido/parpadeando	Explicación	Mensaje*
	Testigo del sistema de frenado de mitigación de colisión (CMBS)*	<ul style="list-style-type: none"> • Se enciende durante unos segundos cuando la modalidad de alimentación se pasa a CONTACTO; después se apaga. • Se enciende cuando se desactiva el sistema CMBS. Aparece un mensaje en la interfaz de información al conductor durante cinco segundos. • Se enciende si se presenta algún problema con el CMBS. 	<ul style="list-style-type: none"> • Permanece encendida constantemente sin el CMBS desconectado- El vehículo se deberá inspeccionar en un concesionario. <ul style="list-style-type: none"> ☒ Sistema de frenado de mitigación de colisión (CMBS) P. 449 • Conduzca una distancia corta a más de 20 km/h. El indicador debería apagarse. Si no hace, pida a un concesionario que revise el vehículo. 	

Indicador	Nombre	Encendido/parpadeando	Explicación	Mensaje*
	Testigo del sistema de frenado de mitigación de colisión (CMBS)*	<ul style="list-style-type: none"> Se enciende cuando el sistema CMBS se apaga automáticamente. 	<ul style="list-style-type: none"> Permanece encendida- El área alrededor de la cámara está bloqueada por suciedad, barro, etc. Detenga el vehículo en un lugar seguro y límpiela con un paño suave. <ul style="list-style-type: none"> ➤ Cámara detectora delantera P. 484 Solicite al concesionario que revise el vehículo si el indicador no se apaga incluso después de limpiar la cámara. 	
		<ul style="list-style-type: none"> El indicador podría encenderse momentáneamente al pasar por un espacio cerrado, como un túnel. El área alrededor del sensor de radar está bloqueada por suciedad, barro, etc. Detenga el vehículo en un lugar seguro y límpiela con un paño suave. Después de limpiar el sensor de radar, es posible que el indicador tarde un poco a apagarse. Solicite al concesionario que revise el vehículo si el indicador no se apaga incluso después de limpiar la tapa del sensor. <ul style="list-style-type: none"> ➤ Sistema de frenado de mitigación de colisión (CMBS) P. 449 ➤ Sensor de radar P. 486 		
		<ul style="list-style-type: none"> Permanece encendida- La temperatura dentro de la cámara es demasiado alta. Utilice el sistema de aire acondicionado para enfriar la cámara. El sistema se activa cuando la temperatura en el interior de la cámara desciende. <ul style="list-style-type: none"> ➤ Cámara detectora delantera P. 484 		

* No disponible en todos los modelos

Indicador	Nombre	Encendido/parpadeando	Explicación	Mensaje*
	Testigo del sistema de frenado de mitigación de colisión (CMBS)*	<ul style="list-style-type: none"> El indicador podría encenderse momentáneamente cuando se supere el peso máximo permitido. 	<ul style="list-style-type: none"> Asegúrese de que la carga total se ajusta al peso máximo permitido. <ul style="list-style-type: none"> ➤ Límite de carga P. 411 Permanece encendido- El vehículo se deberá inspeccionar en un concesionario. 	—
<div data-bbox="123 479 246 601" style="border: 1px solid black; padding: 2px; margin-bottom: 5px;">Modelos con caja de cambios automática de variación continua</div> <div data-bbox="123 716 246 808" style="border: 1px solid black; padding: 2px; margin-bottom: 5px;">Modelos con caja de cambios manual</div>	Indicador de accionamiento del freno*	<ul style="list-style-type: none"> Se enciende durante unos segundos cuando gira el interruptor de encendido a CONTACTO *1 y luego se apaga. <div data-bbox="464 498 799 541" style="background-color: #cccccc; padding: 2px; margin-bottom: 5px;">Sistema de freno de estacionamiento eléctrico</div> <ul style="list-style-type: none"> Parpadea cuando se pulsa el interruptor del freno de estacionamiento eléctrico sin pisar el pedal de freno mientras el freno de estacionamiento eléctrico está en funcionamiento. <div data-bbox="464 727 837 748" style="background-color: #cccccc; padding: 2px; margin-bottom: 5px;">Sistema de retención de freno automática</div> <ul style="list-style-type: none"> Parpadea cuando se pulsa el botón de retención automática del freno sin pisar el pedal de freno mientras la retención automática del freno está en funcionamiento. Parpadea si la retención de freno automática se cancela automáticamente mientras está en funcionamiento. Suena el aviso acústico. 	<ul style="list-style-type: none"> Parpadea durante la conducción - Pulse el interruptor del freno de estacionamiento eléctrico con el pedal del freno pisado. <ul style="list-style-type: none"> ➤ Freno de estacionamiento P. 487 Parpadea durante la conducción - Pulse el botón de la retención de freno automática con el pedal de freno pisado. <ul style="list-style-type: none"> ➤ Retención de freno automática P. 491 Pise inmediatamente el pedal de freno. 	—

*1: Los modelos con sistema de acceso sin llave tienen un botón **ENGINE START/STOP** en lugar de un interruptor de encendido.

* No disponible en todos los modelos

Mensajes de advertencia e información de la pantalla de información*





Los siguientes mensajes aparecen solo en la pantalla de información.

Mensaje	Condiciones	Explicación
 <p>The image shows a digital display with the text 'CHECK' on the left, a double-headed arrow in the center, and 'CHARGE SYSTEM' on the right.</p>	<ul style="list-style-type: none"> • Aparece si se presenta algún problema en el sensor de la batería. 	<ul style="list-style-type: none"> • Permanece encendido - Haga que revisen el vehículo en un concesionario.







* No disponible en todos los modelos

Mensajes de advertencia e información de la interfaz de información al conductor*





Los siguientes mensajes solo aparecen en la interfaz de información al conductor. Pulse el botón  (pantalla/información) para volver a ver el mensaje con el indicador de mensaje de sistema encendido.



Mensaje	Condiciones	Explicación
	<ul style="list-style-type: none"> • Aparece si alguna de las puertas o el maletero no están bien cerrados. • Aparece si alguna de las puertas o el maletero se abren durante la conducción. Suena el aviso acústico. 	<ul style="list-style-type: none"> • Se apaga cuando todas las puertas y el maletero están cerrados.
<div style="border: 1px solid black; padding: 2px; width: fit-content;">Excepto modelos de México</div> 	<ul style="list-style-type: none"> • Aparece una vez si la temperatura exterior es inferior a 3°C con el interruptor de encendido en la posición de CONTACTO *1. 	<ul style="list-style-type: none"> • Existe la posibilidad de que el firme de la carretera esté helado y resbaladizo.
<div style="border: 1px solid black; padding: 2px; width: fit-content;">Modelos con motor de 1,5 L</div> 	<ul style="list-style-type: none"> • Aparece cuando está próximo el mantenimiento programado. • Posteriormente aparecen los mensajes Realizar servicio ahora y Servicio vencido. 	<p>➤ Mostrar la información del sistema de monitor del aceite P. 514</p>
<div style="border: 1px solid black; padding: 2px; width: fit-content;">Modelos de México con motor de 2,0 L</div> 	<ul style="list-style-type: none"> • Aparece cuando está próximo el mantenimiento programado. • Después aparece Mantenimiento requerido ahora. 	<p>➤ Mensaje recordatorio en la interfaz de información al conductor P. 511</p>

*1: Los modelos con sistema de acceso sin llave tienen un botón **ENGINE START/STOP** en lugar de un interruptor de encendido.



Mensaje	Condiciones	Explicación
	<ul style="list-style-type: none"> • Aparece si se presenta algún problema en el sensor de la batería. • Aparece junto con el indicador del sistema de carga de la batería cuando la batería no está cargando. 	<ul style="list-style-type: none"> • El vehículo debe ser inspeccionado en un concesionario. <ul style="list-style-type: none"> ► Comprobación de la batería P. 557 • Desconecte el sistema de control de aire acondicionado y la luneta térmica para reducir el consumo de electricidad. <ul style="list-style-type: none"> ► Si se enciende el indicador del sistema de carga P. 590
	<ul style="list-style-type: none"> • Aparece cuando la temperatura del refrigerante del motor sube de forma anómala. 	<ul style="list-style-type: none"> ► Sobrecalentamiento P. 588
	<ul style="list-style-type: none"> • Aparece al girar el interruptor de encendido a CONTACTO ** con el cinturón de seguridad del conductor desabrochado. 	<ul style="list-style-type: none"> • Abróchese el cinturón de seguridad correctamente antes de empezar a conducir.
<p>Modelos con caja de cambios automática de variación continua</p>  <p>Modelos con caja de cambios manual</p> 	<ul style="list-style-type: none"> • Aparece si se desactiva automáticamente la retención automática del freno mientras está en funcionamiento. 	<ul style="list-style-type: none"> • Pise inmediatamente el pedal del freno.

*1: Los modelos con sistema de acceso sin llave tienen un botón **ENGINE START/STOP** en lugar de un interruptor de encendido.

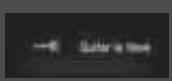

Mensaje	Condiciones	Explicación
	<ul style="list-style-type: none"> Aparece cuando el sistema de retención automática del freno está apagado. 	<ul style="list-style-type: none"> ➤ Retención de freno automática P. 491
	<ul style="list-style-type: none"> Aparece cuando se pulsa el botón de retención automática del freno con el cinturón de seguridad del conductor desabrochado. 	<ul style="list-style-type: none"> El conductor debe abrocharse el cinturón de seguridad. ➤ Retención de freno automática P. 491
<p>Modelos con caja de cambios automática de variación continua</p>  <p>Modelos con caja de cambios manual</p> 	<ul style="list-style-type: none"> Aparece cuando se pulsa el botón de retención automática del freno sin pisar el pedal de freno mientras la retención automática del freno está en funcionamiento. 	<ul style="list-style-type: none"> Pulse el botón de retención automática del freno con el pedal de freno pisado. ➤ Retención de freno automática P. 491
	<ul style="list-style-type: none"> Aparece cuando se acciona automáticamente el freno de estacionamiento mientras está en funcionamiento. 	<ul style="list-style-type: none"> ➤ Retención de freno automática P. 491 ➤ Freno de estacionamiento P. 487

Mensaje	Condiciones	Explicación
<p>Modelos con caja de cambios automática de variación continua</p>  <p>Modelos con caja de cambios manual</p> 	<ul style="list-style-type: none"> Aparece cuando se pulsa el interruptor del freno de estacionamiento eléctrico sin pisar el pedal de freno mientras el freno de estacionamiento eléctrico está en funcionamiento. 	<ul style="list-style-type: none"> Aparece al conducir - Pulse el interruptor del freno de estacionamiento eléctrico con el pedal del freno pisado. <ul style="list-style-type: none"> ► Freno de estacionamiento P. 487







Modelos sin sistema de acceso sin llave

Mensaje	Condiciones	Explicación
	<ul style="list-style-type: none"> Aparece cuando se abre la puerta del conductor mientras la llave de contacto está en la posición de ACCESORIOS I. 	<ul style="list-style-type: none"> Gire el interruptor de encendido a la posición de BLOQUEO 0 y, a continuación, retire la llave.
	<ul style="list-style-type: none"> Aparece cuando se abre la puerta del conductor mientras la llave de contacto está en la posición de BLOQUEO 0. 	<ul style="list-style-type: none"> Retire la llave del contacto.
	<ul style="list-style-type: none"> Aparece al girar la llave de encendido a la posición de ACCESORIOS I desde la posición de CONTACTO II. (La puerta del conductor está cerrada.) 	—

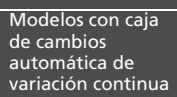



Modelos con sistema de acceso sin llave

Mensaje	Condiciones	Explicación
<p>Modelos con caja de cambios automática de variación continua</p>  <p>Modelos con caja de cambios manual</p> 	<ul style="list-style-type: none"> • Aparece una vez que la modalidad de alimentación se pasa a ACCESORIOS o a CONTACTO. 	<p>► Arranque del motor P. 415</p>
	<ul style="list-style-type: none"> • Aparece cuando el volante está bloqueado. 	<ul style="list-style-type: none"> • Mueva el volante a la izquierda y a la derecha mientras pulsa el botón ENGINE START/STOP.

Modelos con sistema de acceso sin llave

Mensaje	Condiciones	Explicación
 	<ul style="list-style-type: none"> • Aparece al pulsar el botón ENGINE START/STOP para detener el motor sin que la palanca de cambios esté en la posición P. 	<ul style="list-style-type: none"> • Mueva la palanca de cambios a P y, a continuación, pulse el botón ENGINE START/STOP dos veces.
	<ul style="list-style-type: none"> • Aparece cuando la modalidad de alimentación está en la posición de ACCESORIOS. 	<p>—</p>
	<ul style="list-style-type: none"> • Aparece cuando se abre la puerta del conductor con la modalidad de alimentación en ACCESORIOS. 	<ul style="list-style-type: none"> • Cambie la modalidad de alimentación a VEHÍCULO APAGADO. <ul style="list-style-type: none"> ► Botón ENGINE START/STOP P. 174
	<ul style="list-style-type: none"> • Aparece al cerrar la puerta con la modalidad de alimentación en CONTACTO sin que el control a distancia de acceso sin llave esté en el interior del vehículo. 	<ul style="list-style-type: none"> • Desaparece al volver a introducir el control a distancia de acceso sin llave en el interior del vehículo y cerrar la puerta. <ul style="list-style-type: none"> ► Recordatorio de control a distancia de acceso sin llave P. 176
	<ul style="list-style-type: none"> • Aparece cuando la pila del control a distancia de acceso sin llave se está agotando. 	<ul style="list-style-type: none"> • Reemplace la pila tan pronto como sea posible. <ul style="list-style-type: none"> ► Sustitución de la pila de botón P. 559

Modelos con sistema de acceso sin llave

Mensaje	Condiciones	Explicación
	<ul style="list-style-type: none"> Aparece si la pila del control a distancia de acceso sin llave está demasiado agotada como para arrancar el motor o si la llave no se encuentra dentro de la zona de cobertura para arrancar el motor. Sonará un aviso acústico seis veces. 	<ul style="list-style-type: none"> Coloque el control a distancia de acceso sin llave delante del botón ENGINE START/STOP para establecer contacto. <ul style="list-style-type: none"> ☒ Si la pila del control a distancia de acceso sin llave se está agotando P. 582
	<ul style="list-style-type: none"> Aparece si el sistema de arranque presenta algún problema. 	<ul style="list-style-type: none"> Como medida temporal, mantenga pulsado el botón ENGINE START/STOP durante un máximo de 15 segundos mientras pisa los pedales del freno y el embrague (solo caja de cambios manual) y arranca manualmente el motor. El vehículo debe ser inspeccionado en un concesionario.
 	<ul style="list-style-type: none"> Aparece en cuanto se detecta un problema en el sistema de acceso sin llave o en el sistema de arranque sin llave. 	<ul style="list-style-type: none"> Aparece permanentemente - Haga que revisen el vehículo en un concesionario.

Modelos con arrancador remoto del motor

Mensaje	Condiciones	Explicación
	<ul style="list-style-type: none"> Aparece si se desbloquea y abre la puerta del conductor cuando el motor se ha puesto en marcha mediante el arranque remoto del motor. 	<ul style="list-style-type: none"> Arranque remoto del motor con información del vehículo* P. 417

Excepto modelos de México



Mensaje	Condiciones	Explicación
	<ul style="list-style-type: none"> Aparece si el sistema de control de luces presenta algún problema. 	<ul style="list-style-type: none"> Aparece al conducir - Encienda manualmente las luces y haga que revisen el vehículo en un concesionario.

Modelos con faros LED



Mensaje	Condiciones	Explicación
	<ul style="list-style-type: none"> Aparece si los faros presentan algún problema. 	<ul style="list-style-type: none"> Aparece al conducir - Es posible que los faros no estén encendidos. Si las condiciones le permiten conducir con seguridad, haga que revisen el vehículo en un concesionario lo antes posible.

* No disponible en todos los modelos





Modelos con modo SPORT

Mensaje	Condiciones	Explicación
	<ul style="list-style-type: none"> Aparece si el sistema de amortiguación adaptativa presenta algún problema. 	<ul style="list-style-type: none"> El vehículo debe inspeccionarse en un concesionario. Cuando aparece este mensaje, el vehículo tiene la capacidad de amortiguación normal sin la función de amortiguación adaptativa.
	<ul style="list-style-type: none"> Aparece cuando el modo de conducción no puede cambiarse debido a ciertas situaciones como un error del sistema o condiciones de conducción adversas. 	<p>➤ Modo SPORT* P. 431</p>



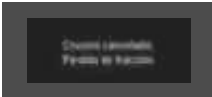

Modelos con Honda Sensing

Mensaje	Condiciones	Explicación
	<ul style="list-style-type: none"> Aparece cuando el ACC se ha cancelado automáticamente. 	<ul style="list-style-type: none"> Puede reanudar la velocidad programada una vez que mejore la condición que causó la cancelación del ACC. Pulse el botón RES/+. <ul style="list-style-type: none"> ➤ Control de crucero adaptativo (ACC) P. 459
	<ul style="list-style-type: none"> Aparece cuando la distancia entre su vehículo y el vehículo que le precede es muy corta mientras que el ACC está en funcionamiento. 	<ul style="list-style-type: none"> El ACC se ha cancelado automáticamente. <ul style="list-style-type: none"> ➤ Control de crucero adaptativo (ACC) P. 459
	<ul style="list-style-type: none"> Aparece al pulsar el botón -/SET mientras la distancia entre su vehículo y el vehículo que le precede es muy corta. 	<ul style="list-style-type: none"> No se puede seleccionar el ACC. <ul style="list-style-type: none"> ➤ Control de crucero adaptativo (ACC) P. 459

Modelos con Honda Sensing

Mensaje	Condiciones	Explicación
	<ul style="list-style-type: none"> Aparece si la función VSA o de control de tracción está en funcionamiento a la vez que el ACC. 	<ul style="list-style-type: none"> El ACC se ha cancelado automáticamente. <ul style="list-style-type: none"> ➤ Control de crucero adaptativo (ACC) P. 459
	<ul style="list-style-type: none"> Aparece cuando el ACC se cancela debido a una velocidad del vehículo muy alta. 	<ul style="list-style-type: none"> Reduzca la velocidad y reinicie el ACC. <ul style="list-style-type: none"> ➤ Control de crucero adaptativo (ACC) P. 459
	<ul style="list-style-type: none"> Aparece cuando la velocidad del vehículo es demasiado alta para programar el ACC. 	<ul style="list-style-type: none"> Reduzca la velocidad y programe el ACC. <ul style="list-style-type: none"> ➤ Control de crucero adaptativo (ACC) P. 459
	<ul style="list-style-type: none"> Aparece cuando el ACC se cancela debido a una velocidad del vehículo muy baja. 	<ul style="list-style-type: none"> Aumente la velocidad y reinicie el ACC. <ul style="list-style-type: none"> ➤ Control de crucero adaptativo (ACC) P. 459
	<ul style="list-style-type: none"> Aparece cuando la velocidad del vehículo es demasiado baja para programar el ACC. 	<ul style="list-style-type: none"> Aumente la velocidad y programe el ACC. <ul style="list-style-type: none"> ➤ Control de crucero adaptativo (ACC) P. 459





Modelos con Honda Sensing

Mensaje	Condiciones	Explicación
	<ul style="list-style-type: none"> Aparece cuando se presiona el interruptor -/SET mientras el vehículo está en movimiento y se pisa el pedal de freno. 	<ul style="list-style-type: none"> No se puede seleccionar el ACC. <ul style="list-style-type: none"> ➤ Control de crucero adaptativo (ACC) P. 459
	<ul style="list-style-type: none"> Aparece cuando se pulsa el pedal de embrague demasiado tiempo con el ACC en funcionamiento. 	<ul style="list-style-type: none"> El ACC se ha cancelado automáticamente. <ul style="list-style-type: none"> ➤ Control de crucero adaptativo (ACC) P. 459
	<ul style="list-style-type: none"> Aparece cuando se presiona el interruptor -/SET mientras el vehículo está en movimiento y se pisa el pedal de embrague. 	<ul style="list-style-type: none"> No se puede seleccionar el ACC. <ul style="list-style-type: none"> ➤ Control de crucero adaptativo (ACC) P. 459
	<ul style="list-style-type: none"> Parpadea cuando el sistema detecta una posible colisión con un vehículo que le precede. Suena el aviso acústico. 	<ul style="list-style-type: none"> Realice la acción adecuada para evitar una colisión (aplique el freno, cambie de carril, etc.) <ul style="list-style-type: none"> ➤ Sistema de frenado de mitigación de colisión (CMBS) P. 449 ➤ Control de crucero adaptativo (ACC) P. 459

Modelos con Honda Sensing

Mensaje	Condiciones	Explicación
	<p>Sistema de asistencia de permanencia en carril (LKAS)</p> <ul style="list-style-type: none"> • Aparece cuando el vehículo se está saliendo fuera de un carril detectado. El volante vibra con rapidez. <p>Sistema de mitigación de salida de carretera</p> <ul style="list-style-type: none"> • Aparece cuando el vehículo se está saliendo fuera de un carril detectado. <p>Cuando se selecciona Advertencia Solamente</p> <ul style="list-style-type: none"> - El volante vibra con rapidez cuando el vehículo se está saliendo fuera de un carril detectado. <p>Cuando se selecciona Normal o Ancho</p> <ul style="list-style-type: none"> - El volante vibra con rapidez cuando el vehículo se está saliendo fuera de un carril detectado. El sistema también controla el vehículo para ayudarle a permanecer dentro de su carril de circulación. 	<ul style="list-style-type: none"> • Mantenga el vehículo dentro del carril por el que conduce. <ul style="list-style-type: none"> ➤ Sistema de asistencia de permanencia en carril (LKAS) P. 472 • Mantenga el vehículo dentro del carril por el que conduce. <ul style="list-style-type: none"> ➤ Sistema de mitigación de salida de carretera P. 480 • Puede cambiar la configuración del sistema de mitigación de salida de carretera. Las opciones disponibles son Normal, Ancho y Advertencia Solamente. <ul style="list-style-type: none"> ➤ Funciones personalizadas P. 324
	<ul style="list-style-type: none"> • Parpadea cuando el conductor no dirige el vehículo. El aviso acústico suena simultáneamente. 	<ul style="list-style-type: none"> • Mueva el volante para reanudar el LKAS.
	<ul style="list-style-type: none"> • Aparece cuando el LKAS está en funcionamiento, o se pulsa el botón de LKAS, pero hay un problema con un sistema relacionado con el LKAS. El LKAS se cancela automáticamente. El aviso acústico suena simultáneamente. 	<ul style="list-style-type: none"> • Si se encienden otros indicadores del sistema, como los de VSA, ABS y sistema de frenos, tome las medidas adecuadas. <ul style="list-style-type: none"> ➤ Indicadores P. 90

Modelos con Honda Sensing

Mensaje	Condiciones	Explicación
	<ul style="list-style-type: none"> Aparece si las luces de carretera automáticas presentan algún problema. 	<ul style="list-style-type: none"> Haga funcionar manualmente el interruptor de luces. Si está conduciendo con las luces de carretera cuando esto sucede, las luces cambiarán a luces de cruce.
	<ul style="list-style-type: none"> Aparece si algún objeto cubre la tapa del sensor del radar y evita que el sensor detecte un vehículo delante. Puede aparecer al conducir en condiciones meteorológicas adversas (lluvia, nieve, niebla, etc.). 	<ul style="list-style-type: none"> Si el sensor de radar se ensucia, detenga el vehículo en un lugar seguro y elimine la suciedad con un paño suave. Solicite al concesionario que verifique el vehículo si el mensaje no desaparece, incluso después de limpiar la tapa del sensor. <ul style="list-style-type: none"> ➤ Sensor de radar P. 486 ➤ Honda Sensing* P. 446
	<ul style="list-style-type: none"> Aparece si la temperatura dentro de la cámara del sensor delantero es demasiado alta y no pueden activarse algunos sistemas de asistencia. 	<ul style="list-style-type: none"> Utilice el sistema de aire acondicionado para enfriar la cámara. Desaparece- La cámara se ha enfriado y los sistemas se activan de nuevo. <ul style="list-style-type: none"> ➤ Cámara detectora delantera P. 484 ➤ Honda Sensing* P. 446 ➤ Luces de carretera automáticas* P. 183
	<ul style="list-style-type: none"> Aparece si hay un área alrededor de la cámara del sensor delantero bloqueada por suciedad, barro, etc. que evita que se detecte al vehículo que circula delante. Puede aparecer al conducir en condiciones meteorológicas adversas (lluvia, nieve, niebla, etc.). 	<ul style="list-style-type: none"> Si el parabrisas se ensucia, detenga el vehículo en un lugar seguro y limpie la suciedad con un paño suave. Haga que revisen el vehículo en un concesionario si el mensaje no desaparece después de limpiar el área alrededor de la cámara. <ul style="list-style-type: none"> ➤ Cámara detectora delantera P. 484 ➤ Honda Sensing* P. 446 ➤ Luces de carretera automáticas* P. 183

Medidores

Los medidores incluyen el velocímetro, el cuentarrevoluciones, el indicador de combustible y los indicadores correspondientes. Se muestran cuando el interruptor de encendido está en la posición de CONTACTO *1.

Velocímetro

Modelos de México

Muestra la velocidad de conducción en km/h o mph.

Excepto modelos de México

Muestra la velocidad de conducción en km/h.

Tacómetro

Muestra el número de revoluciones por minuto del motor.

*1: Los modelos con sistema de acceso sin llave tienen un botón **ENGINE START/STOP** en lugar de un interruptor de encendido.

Medidores



Modelos con pantalla de información

Mantenga pulsado el control de cambio de km/millas hasta oír un aviso acústico. La indicación del velocímetro y las unidades de medida que se muestran cambian entre km/h y mph.



Control de cambio de km/millas

Modelos de México con interfaz de información del conductor

Pulse el botón  (pantalla/información) repetidamente hasta que aparezca el icono  en la interfaz de información al conductor. Pulse **ENTER**, y luego mantenga pulsado de nuevo. La indicación del velocímetro y las unidades de medida que se muestran cambiarán entre km/h y mph.

Tacómetro

Modelos con interfaz de información del conductor

Puede encender o apagar la pantalla del tacómetro.

➤ **Funciones personalizadas** P. 324

■ Indicador de combustible

Indica la cantidad de combustible que queda en el depósito de combustible.

■ Indicador de temperatura

Muestra la temperatura del refrigerante del motor.

■ Iluminación de fondo de cambio */Alarma de cambio *



La luz de fondo de aumento de marcha parpadea y suena la alarma cuando la lectura del cuentarrevoluciones se acerca a la zona roja.

»» Indicador de combustible

AVISO

Se debe suministrar cuando la lectura se acerque a **E**. Si se va agotando el combustible es posible que se produzcan fallos de encendido en el motor, lo que es perjudicial para el catalizador.

La cantidad real que queda de combustible puede diferir de la indicada por la lectura del indicador de combustible.

»» Indicador de temperatura

AVISO

Si se conduce el vehículo cuando la aguja del indicador de temperatura está en la zona superior, el motor puede resultar gravemente dañado. Estacione el vehículo en el acotamiento de forma segura y espere a que la temperatura del motor se normalice.

» **Sobrecalentamiento** P. 588

»» Iluminación de fondo de cambio */Alarma de cambio *

Puede usar las funciones personalizadas para activar y desactivar la función de la luz de fondo y la función de alarma de aumento de marcha.

» **Funciones personalizadas** P. 324

Pantalla de información*

La pantalla de información múltiple muestra el odómetro, el cuentakilómetros parcial y otros indicadores.

■ Cambio de la pantalla

Pulse el control  (TRIP) para cambiar de pantalla.



►► Cambio de la pantalla

Cada vez que pulsa el control  la pantalla de información cambia como se indica a continuación:

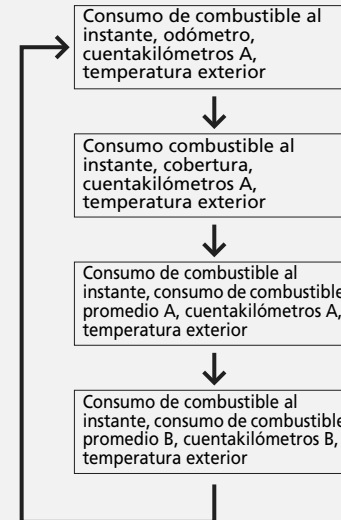

* No disponible en todos los modelos

■ Odómetro

Muestra el número total de kilómetros que el vehículo ha acumulado.

■ Cuentakilómetros

Muestra el número total de kilómetros recorridos desde la última puesta a cero. Los cuentakilómetros A y B se pueden utilizar para medir dos recorridos independientes.

■ Reiniciar cuentakilómetros

Para poner a cero un cuentakilómetros, cuando se muestre en la pantalla mantenga pulsado el botón . El cuentakilómetros parcial se reajusta a **0.0**.

■ Consumo de combustible promedio

Muestra el consumo medio de combustible estimado de cada viaje en km/l o mpg. La pantalla se actualiza a intervalos fijos. Cuando se restablece el cuentakilómetros parcial, también se restablece el consumo medio de combustible.

■ Medidor de consumo instantáneo de combustible

Muestra el consumo instantáneo de combustible en forma de gráfico de barras, en km/l o mpg.

» Cuentakilómetros

Cambie del cuentakilómetros A al B y viceversa pulsando el control .

» Consumo de combustible promedio

Mantenga pulsando el control de cambio de km/millas para cambiar la unidad de medida.

» Medidor de consumo instantáneo de combustible



Mantenga pulsando el control de cambio de km/millas para cambiar la unidad de medida.

Temperatura exterior

Muestra la temperatura exterior en grados centígrados.

Ajuste del indicador de temperatura exterior

Ajuste la lectura de la temperatura hasta $\pm 3^{\circ}\text{C}$ si esta lectura parece incorrecta.

1. Gire el interruptor de encendido a la posición de CONTACTO *1.
2. Mantenga pulsado el control  (TRIP) durante 10 segundos o más mientras la temperatura exterior aparezca en la pantalla de información.
 - La pantalla de información pasa al modo de ajuste de temperatura. La pantalla comienza mostrando entre -3°C y $+3^{\circ}\text{C}$.
3. Suelte el control  cuando se muestre la cantidad de ajuste adecuada.
 - El ajuste está completo.

Cobertura

Muestra la distancia estimada que se puede recorrer con el combustible restante. Esta distancia estimada se basa en el consumo actual de combustible del vehículo.

*1: Los modelos con sistema de acceso sin llave tienen un botón **ENGINE START/STOP** en lugar de un interruptor de encendido.

Temperatura exterior

El sensor de temperatura se encuentra en el parachoques delantero.

El calor que desprende la carretera y los gases de escape de otro vehículo pueden afectar al reconocimiento de la temperatura cuando el vehículo circula a menos de 30 km/h.

La pantalla puede tardar varios minutos en actualizarse una vez que la lectura de la temperatura se ha estabilizado.

Cobertura

Mantenga pulsando el control de cambio de km/millas para cambiar la unidad de medida.



Interfaz de información al conductor*

La interfaz de información del conductor muestra el odómetro, el cuentakilómetros, el indicador de temperatura exterior y otros medidores.

También muestra mensajes importantes, como por ejemplo advertencias y otro tipo de información útil.

■ Cambio de la pantalla

■ Pantallas principales

Pulse el botón  (pantalla/información) y pulse  o  para cambiar la pantalla. Pulse **ENTER** para ver la información detallada.

☒ Cambio de la pantalla

Puede editar, agregar o eliminar los contenidos del medidor con la pantalla de audio/información.

► **Personalización del medidor** P. 252

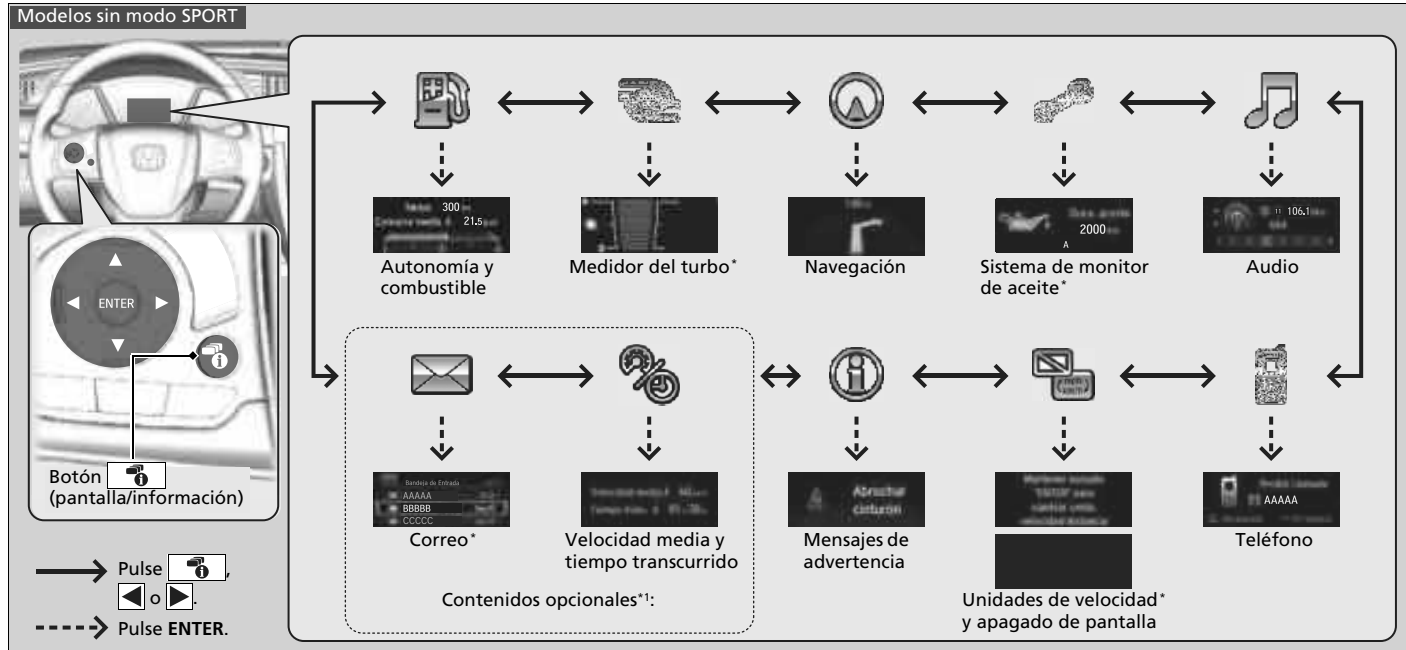

*1: Puede añadir el contenido utilizando la pantalla del sistema de audio/información.

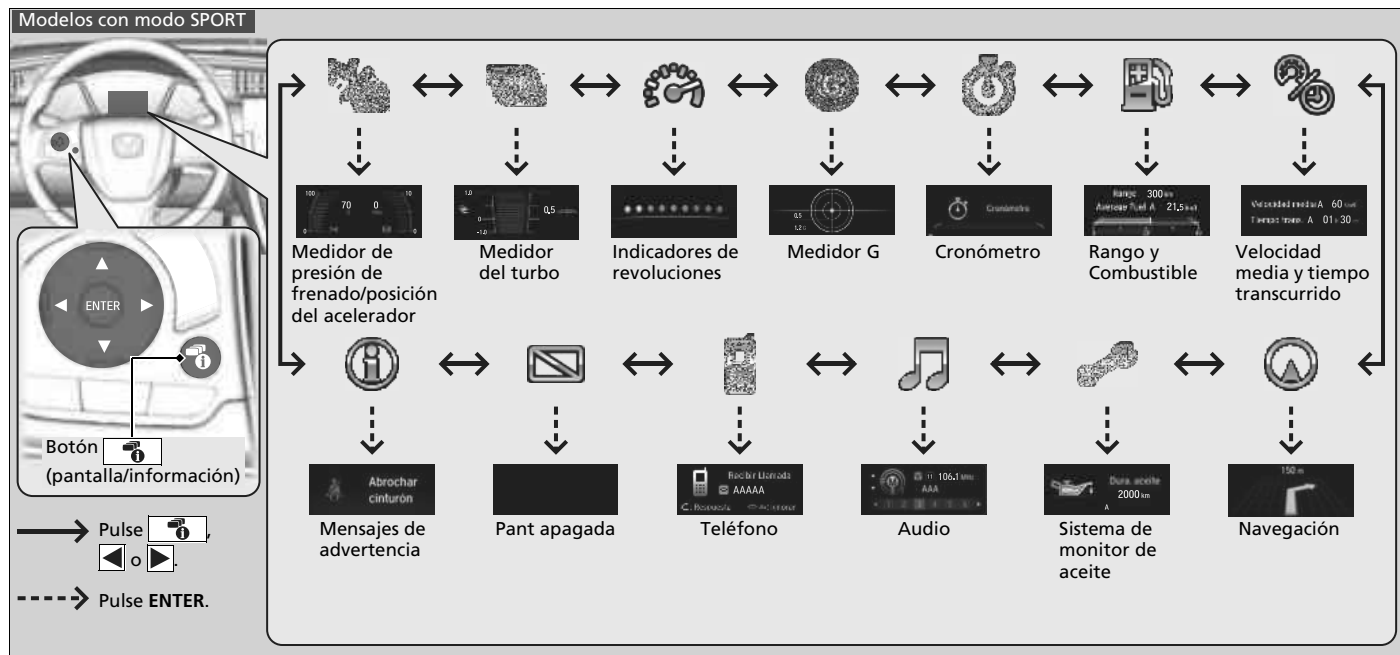

■ Computadora de Viajes

Pulse el control  (TRIP) para cambiar de pantalla.

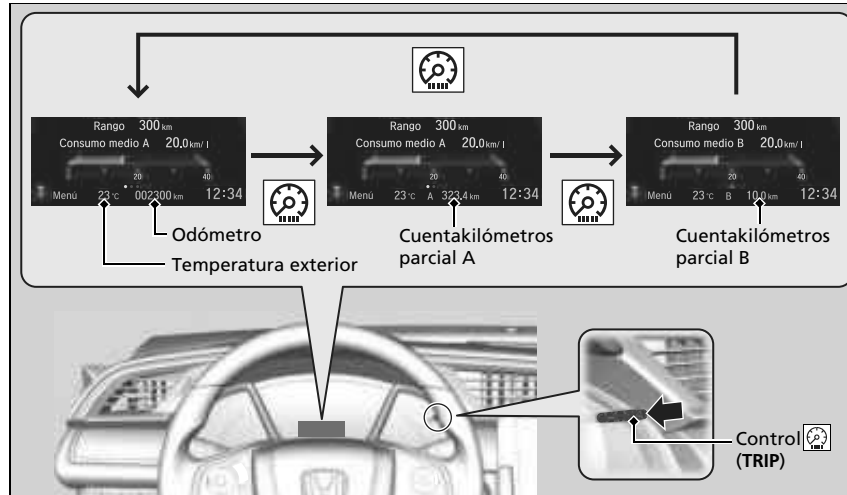

■ Odómetro

Muestra el número total de kilómetros* que el vehículo ha acumulado.

■ Cuentakilómetros

Muestra el número total de kilómetros* recorridos desde la última puesta a cero. Los cuentakilómetros A y B se pueden utilizar para medir dos recorridos independientes.

■ Reiniciar cuentakilómetros

Para poner a cero un cuentakilómetros, cuando se muestre en la pantalla mantenga pulsado el botón . El cuentakilómetros parcial se reajusta a **0.0**.

* No disponible en todos los modelos

CONTINUA

☒ Cuentakilómetros

Cambie del cuentakilómetros A al B y viceversa pulsando el control .

■ Consumo de combustible promedio

Muestra el consumo medio de combustible estimado de cada viaje en km/l o mpg*. La pantalla se actualiza a intervalos fijos. Cuando se restablece un cuentakilómetros parcial, también se restablece el consumo medio de combustible.

■ Consumo de combustible al instante

Muestra el consumo instantáneo de combustible en forma de gráfico de barras, en km/l o mpg*.

■ Cobertura

Muestra la distancia estimada que se puede recorrer con el combustible restante. Esta distancia estimada se basa en el consumo actual de combustible del vehículo.

■ Tiempo transcurrido

Muestra el tiempo transcurrido desde la última vez que se puso a cero los cuentakilómetros A o B.

■ Velocidad media

Muestra la velocidad media en km/h o mph* desde la última puesta a cero del viaje A o el viaje B.

»» Consumo de combustible promedio

Se puede modificar cuándo se debe reiniciar el consumo de combustible promedio.

» **Funciones personalizadas** P. 324

»» Tiempo transcurrido

Se puede modificar cuándo se debe reiniciar el tiempo transcurrido.

» **Funciones personalizadas** P. 324

»» Velocidad media

Se puede modificar cuándo se debe reiniciar la velocidad media.

» **Funciones personalizadas** P. 324

Temperatura exterior

Muestra la temperatura exterior en grados centígrados.

Excepto modelos de México

Si la temperatura exterior ha estado por debajo de 3°C en el momento de girar el interruptor de encendido a la posición de CONTACTO ^{*1}, el indicador de temperatura exterior parpadea durante 10 segundos.

■ Ajuste de la pantalla de temperatura exterior

Ajuste la lectura de la temperatura hasta $\pm 3^{\circ}\text{C}$ si esta lectura parece incorrecta.

Utilice la pantalla de audio/información para corregir la temperatura.

► **Funciones personalizadas** P. 324

Sistema de monitor de aceite*

Muestra la distancia restante hasta el próximo intervalo de mantenimiento de aceite del motor y elemento de servicio.

► **Sistema de monitor de aceite*** P. 513

►► Temperatura exterior

El sensor de temperatura se encuentra en el parachoques delantero.

El calor que desprende la carretera y los gases de escape de otro vehículo pueden afectar a la lectura de la temperatura cuando el vehículo circula a menos de 30 km/h.

La pantalla puede tardar varios minutos en actualizarse una vez que la lectura de la temperatura se ha estabilizado.

*1: Los modelos con sistema de acceso sin llave tienen un botón **ENGINE START/STOP** en lugar de un interruptor de encendido.

* No disponible en todos los modelos

Medidor del turbo*

Modelos sin modo SPORT



Modelos con modo SPORT



Cuando se activa el turbo intercambiador, este medidor muestra la sobrepresión.

Navegación

■ Indicaciones paso a paso

Cuando Android Auto proporciona las directrices de conducción, aparecen indicaciones detalladas hasta el destino.

➔ **Android Auto** P. 306

➔ Navegación

Puede seleccionar si el navegador paso a paso aparece o no durante las indicaciones de ruta.

➔ **Funciones personalizadas** P. 324

■ Audio

Muestra información del audio actual.

🔗 **Funcionamiento básico del sistema de audio** P. 245

■ Correo*

Muestra la información de correo actual.

🔗 **Sistema *Bluetooth*® HandsFreeLink®/teléfono de manos libres** P. 375

■ Teléfono

Muestra la información del teléfono actual.

🔗 **Sistema *Bluetooth*® HandsFreeLink®/teléfono de manos libres** P. 375

Medidor G*

Muestra la fuerza (G) y la dirección de la carga aplicada al vehículo durante la conducción.

Medidor de presión de frenado*

Muestra la presión de frenado en MPa cuando se aplica el freno.

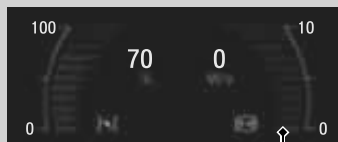

Medidor de presión de frenado

Medidor de posición del acelerador*

Muestra la posición del acelerador en grados de %.

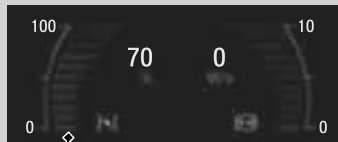

Medidor de posición del acelerador

Indicadores de revoluciones*



Se encienden de izquierda a derecha según el régimen del motor.

* No disponible en todos los modelos

■ Cronómetro*

Mide el tiempo por vuelta y muestra los tiempos anteriores, el tiempo dividido y el tiempo de vuelta más rápido.

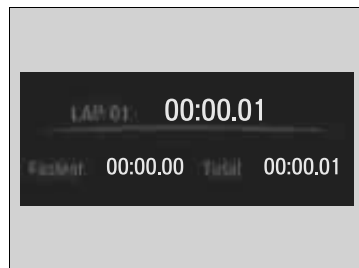
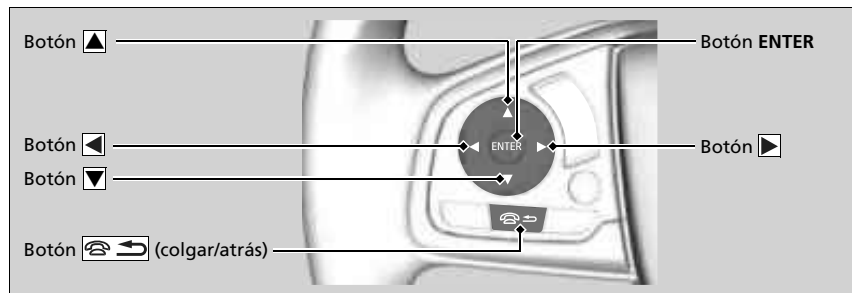

■ Medición del tiempo por vuelta

1. Pulse el botón **ENTER** para mostrar la pantalla de medición del tiempo por vuelta.
2. Pulse el botón **ENTER** para iniciar la medición.
3. Pulse de nuevo el botón **ENTER** para detener la medición.
 - ▶ Para medir el tiempo por vuelta, pulse el botón ▲/▼ cuando finalice cada vuelta.
 - ▶ Para volver a la pantalla **Cronómetro**, pulse el botón (teléfono) (Colgar/atrás).

» Cronómetro*

Asegúrese de usar esta función de medición sólo cuándo y dónde sea seguro hacerlo.

El tiempo por vuelta se muestra desde 00:00.00 a 9:59:59.99.



■ Comprobación/borrado del historial

- Para comprobar el historial, pulse el botón (con el tiempo por vuelta sin ejecutarse) para cambiar la pantalla, a continuación, pulse el botón para desplazarse por los tiempos de las vueltas.
 - Se pueden guardar a la vez un máximo de 20 tiempos por vuelta.
- Para borrar el historial, mantenga pulsado el botón cuando no se esté ejecutando ningún tiempo de vuelta.
- Para volver a la pantalla de medición de tiempo por vuelta, pulse el botón .
- Para volver a la pantalla **Cronómetro**, pulse el botón (Colgar/atrás).

Controles

En este capítulo se explica cómo manejar los diversos controles necesarios para la conducción.

Reloj	142
Bloqueo y desbloqueo de las puertas	
Llave	144
Potencia baja de la señal del control a distancia sin llave*	147
Bloqueo/desbloqueo de puertas desde el exterior	148
Bloqueo/desbloqueo de puertas desde el interior	155
Bloqueo de seguridad para niños	157
Bloqueo/desbloqueo de puertas automático*	158
Apertura y cierre del maletero	162

Sistema de seguridad	165
Sistema inmovilizador	165
Alarma del sistema de seguridad	166
Apertura y cierre de las ventanillas	169
Techo solar*	172
Funcionamiento de los controles alrededor del volante	
Interruptor de encendido	173
Botón ENGINE START/STOP	174
Comparación entre el interruptor de encendido y el modo de alimentación ..	177
Intermitentes	178
Interruptores de luces	179
Luces antiniebla*	182

Luces de conducción de día	182
Luces de carretera automáticas*	183
Limpiaparabrisas y lavaparabrisas	186
Botón del desempañador trasero	187
Control de brillo	188
Ajuste del volante	189
Ajuste de los retrovisores	190
Ajuste de los asientos	192
Iluminación interior/elementos auxiliares interiores	200
Sistema de aire acondicionado	
Uso del aire acondicionado automático	208
Sensores de aire acondicionado automático	215

* No disponible en todos los modelos

Ajuste del reloj







Puede ajustar la hora que aparece en reloj de la pantalla con el interruptor de encendido en CONTACTO *1.

Ajuste de la hora



Modelos con sistema de audio en color

■ Uso del botón MENU/CLOCK

1. Mantenga pulsado el botón **MENU/CLOCK**.
▶ Se ha seleccionado **Ajuste del reloj**.
2. Gire  para cambiar la cifra de las horas y, a continuación, pulse .
3. Gire  para cambiar la cifra de los minutos y, a continuación, pulse .
4. Para confirmar la selección, gire  y seleccione **Listo**; a continuación, pulse .

» Ajuste del reloj

Modelos con pantalla de audio

No se puede ajustar la hora con el vehículo en movimiento.

Puede personalizar la pantalla del reloj para mostrar un reloj de 12 o de 24 horas.

➤ **Funciones personalizadas** P. 324

» Uso del botón MENU/CLOCK

Modelos con sistema de audio en color

Estas indicaciones muestran cómo utilizar el control **LIST/SELECT** (lista/selección).

Gire  para seleccionar.

Pulse  para confirmar.

*1: Los modelos con sistema de acceso sin llave tienen un botón **ENGINE START/STOP** en lugar de un interruptor de encendido.



Modelos con pantalla de audio

■ Uso del menú Ajustes de la pantalla de audio/información





Modelos de México

1. Seleccione el icono  (**HOME**) y después seleccione **Parámetros**.

Excepto modelos de México

1. Pulse el botón  (**HOME**) y después escoja **Parámetros**.

Todos los modelos





2. Seleccione **Reloj**.
3. Seleccione **Ajuste del reloj**.
4. Seleccione  o  para cambiar la hora.
5. Seleccione  o  para cambiar los minutos y, a continuación, seleccione **OK**.

▶▶ Uso del menú Ajustes de la pantalla de audio/información

Se puede activar y desactivar.

▶ Funciones personalizadas P. 324

El reloj se actualiza automáticamente cuando su teléfono inteligente se conecta al sistema de audio. También puede ajustar el reloj si toca el reloj que se muestra en la esquina superior derecha de la pantalla.

1. Toque el reloj en la pantalla por unos segundos.
2. Seleccione **Ajuste del reloj**.
3. Seleccione  o  para cambiar la hora.
4. Seleccione  o  para cambiar los minutos y, a continuación, seleccione **OK**.

Llave

Este vehículo se entrega con las llaves siguientes:



Utilice las llaves para arrancar y parar el motor, así como para bloquear y desbloquear todas las puertas, el maletero y la tapa del depósito de combustible. También puede utilizar el control a distancia o el sistema de acceso sin llave* para bloquear y desbloquear todas las puertas, el maletero y la tapa del depósito de combustible.

» Llave

Todas las llaves tienen un sistema inmovilizador. El sistema inmovilizador ayuda a evitar el robo del vehículo.

» **Sistema inmovilizador** P. 165

Siga este consejo para evitar dañar las llaves:

- No deje las llaves expuestas a la luz solar directa o en lugares a temperatura elevada o con un elevado nivel de humedad.
- Evite que las llaves se caigan o depositar objetos pesados sobre ellas.
- Mantenga las llaves apartadas de líquidos, polvo o arena.
- No abra las llaves excepto para sustituir la pila.

Si los circuitos de las llaves resultan dañados, puede que el motor no arranque y que el control a distancia no funcione. Si las llaves no funcionan correctamente, llévelas a un concesionario para que las revisen.

Modelos con arrancador remoto del motor

Puede arrancar el motor de forma remota mediante el arranque remoto del motor.

» **Arranque remoto del motor con información del vehículo*** P. 417

■ Llave integrada*



Se puede utilizar la llave integrada para bloquear/desbloquear las puertas cuando la pila del control a distancia de acceso sin llave se esté agotando y la función de bloqueo/desbloqueo eléctrica de las puertas esté deshabilitada.

Para retirar la llave, gire el pomo de desbloqueo y tire de la llave hacia afuera. Para volver a instalar la llave integrada, empújela en el control a distancia de acceso sin llave hasta oír un clic.

■ Llave retráctil*

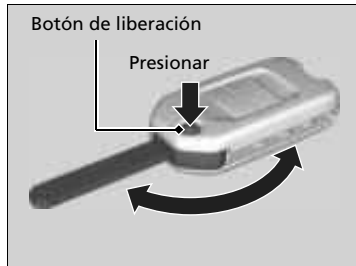

La llave se pliega en el interior del control a distancia.

1. Pulse el botón de liberación para que salga la llave del control a distancia.
 - Asegúrese de que la llave se extiende completamente.
2. Para cerrar la llave, pulse el botón de apertura y empuje la llave hacia dentro del control a distancia hasta que escuche un clic.

▣ Llave retráctil*

Si la llave no está totalmente extendida, es posible que el sistema inmovilizador no funcione correctamente y que el motor no arranque. Evite tocar la llave cuando se está extendiendo o retrayendo.

* No disponible en todos los modelos

■ Etiqueta con el número de llave

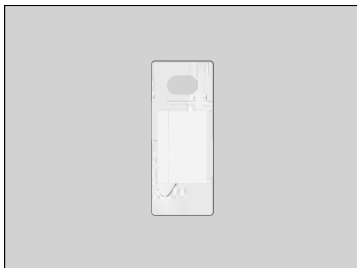

Contiene un número que es necesario para adquirir una llave de repuesto.

▣ Etiqueta con el número de llave

Guarde la etiqueta con el número de llave por separado en un lugar seguro fuera del vehículo.
Si desea adquirir una llave adicional, póngase en contacto con un concesionario.

Si perdiera la llave y no pudiera arrancar el motor, póngase en contacto con un concesionario.

Potencia baja de la señal del control a distancia sin llave*

El vehículo transmite ondas de radio para localizar el control a distancia de acceso sin llave al bloquear/desbloquear las puertas y la tapa del depósito de combustible, abrir el maletero o arrancar el motor.

En los siguientes casos, el bloqueo/desbloqueo de las puertas, la apertura del maletero o el arranque del motor pueden verse inhibidos o su funcionamiento puede ser inestable:

- Algún equipo cercano está transmitiendo ondas de radio potentes.
- Lleva el control a distancia sin llave junto a equipos de telecomunicaciones como ordenadores portátiles, teléfonos móviles o dispositivos inalámbricos.
- Un objeto metálico toca o cubre el control a distancia de acceso sin llave.

» Potencia baja de la señal del control a distancia sin llave*

La comunicación entre el control a distancia de acceso sin llave y el vehículo consume la pila del control. La duración de la pila es de unos dos años, aunque varía según la regularidad de uso.

La pila se consume siempre que el control a distancia de acceso sin llave recibe ondas de radio potentes. Evite colocarlo cerca de aparatos eléctricos como televisores y ordenadores personales.

* No disponible en todos los modelos

Bloqueo/desbloqueo de puertas desde el exterior

■ Uso del sistema de acceso sin llave *

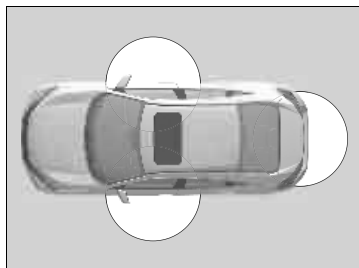

Cuando lleva consigo el control a distancia de acceso sin llave, puede bloquear/desbloquear las puertas, la tapa del depósito de combustible y abrir el maletero.

Puede bloquear/desbloquear las puertas y la tapa del depósito de combustible dentro de un radio de unos 80 cm de la manija exterior de la puerta.

Puede abrir el maletero dentro de un radio de unos 80 cm del botón de apertura del maletero.

■ Bloqueo del vehículo

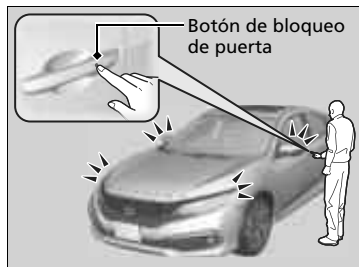

Pulse el botón de bloqueo de puertas situado en la puerta delantera.

- Parpadean algunas luces exteriores, suena el aviso acústico, se bloquean todas las puertas y el maletero, y se activa el sistema de seguridad.

▣ Bloqueo/desbloqueo de puertas desde el exterior

Si el interruptor de la luz interior está en modo de activación por la posición de las puertas, la luz interior se enciende cuando se desbloquean las puertas.

No se abre ninguna puerta: La luz se apaga transcurridos 30 segundos.

Puertas bloqueadas de nuevo: Las luces se apagan inmediatamente.

► **Luces interiores** P. 200

▣ Uso del sistema de acceso sin llave *

Si no abre alguna puerta antes de que transcurran 30 segundos desde el desbloqueo del vehículo con el sistema de acceso sin llave, las puertas y el maletero se bloquearán de nuevo automáticamente.

Solo puede bloquear o desbloquear las puertas mediante el sistema de acceso sin llave cuando el modo de alimentación está en la posición VEHÍCULO APAGADO.

■ Desbloqueo del vehículo

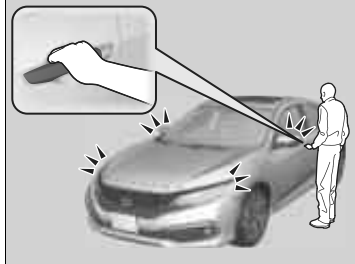

Agarre la manija de la puerta del conductor:

- La puerta del conductor y la tapa del depósito de combustible se desbloquean.
- Algunas luces exteriores parpadean dos veces y el aviso acústico suena dos veces.

Agarre la manija de la puerta del acompañante:

- Todas las puertas se desbloquean.
- Algunas luces exteriores parpadean dos veces y el aviso acústico suena dos veces.

Pulse el botón de liberación del maletero:

- El maletero se desbloquea y se abre.
- Parpadean algunas luces exteriores y suena el aviso acústico.

► **Uso del botón de apertura del maletero***
P. 163

► Uso del sistema de acceso sin llave*

- No deje el control a distancia de acceso sin llave en el vehículo al salir. Llévelo consigo.
- Aunque no lleve encima el control a distancia de acceso sin llave, puede bloquear/desbloquear las puertas si una persona que lo lleva se encuentra dentro de la zona de cobertura.
- Es posible que la puerta se desbloquee si la manija de la puerta está mojada debido a una lluvia intensa o al lavado del auto, cuando el control a distancia de acceso sin llave se encuentra dentro del alcance.
- Si intenta abrir una puerta delantera con la manija y con guantes puestos, es posible que el sensor de la puerta tarde en reaccionar o que no desbloquee las puertas.
- Tras bloquear la puerta, dispone de un máximo de 2 segundos durante los cuales puede tirar de la manija de la puerta para confirmar si la puerta está bloqueada. Si tiene que desbloquear la puerta inmediatamente tras bloquearla, espere como mínimo 2 segundos antes de tirar de la manija, de lo contrario la puerta no se desbloqueará.
- Es posible que la puerta no se abra si tira de ella inmediatamente después de agarrar la manija de la puerta. Vuelva a sujetar la manija y verifique que la puerta está desbloqueada antes de tirar de ella.
- Incluso dentro de un radio de 80 cm, es posible no pueda bloquear/desbloquear las puertas con el control a distancia de acceso sin llave si este se encuentra por encima o por debajo de la manija exterior.
- Es posible que el control a distancia de acceso sin llave no funcione si está demasiado cerca de la puerta y del cristal de la puerta.

La configuración del modo de parpadeo, aviso acústico y apertura se puede personalizar.

► **Funciones personalizadas** P. 324

* No disponible en todos los modelos

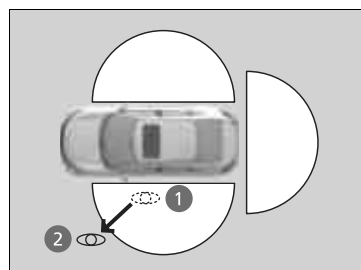
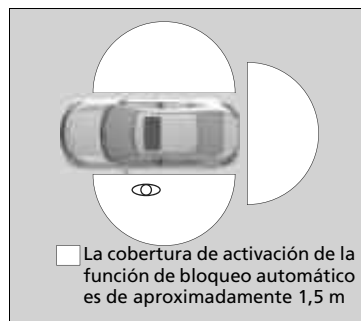

■ Bloqueo del vehículo (bloqueo automático al alejarse)

Si se aleja del vehículo llevando encima el control a distancia de acceso sin llave, las puertas se bloquean automáticamente.

La función de bloqueo automático se activa cuando todas las puertas están cerradas y el control a distancia de acceso sin llave está a menos de aproximadamente 1,5 m de la manija exterior de la puerta.

Salga del vehículo llevando encima el control de acceso sin llave y cierre las puertas.

1. Mientras que está dentro de un radio de aproximadamente 1,5 m del vehículo.
 - Suena el aviso acústico y se activa la función de bloqueo automático.
2. Lleve el control a distancia de acceso sin llave más allá de aproximadamente 1,5 m del vehículo y permanezca fuera de este rango durante 2 o más segundos.
 - Algunas luces exteriores parpadean, suena el aviso acústico y todas las puertas y el maletero se bloquean.

►► Bloqueo del vehículo (bloqueo automático al alejarse)

La función de bloqueo automático viene desactivada de fábrica de forma predeterminada. La función de bloqueo automático se puede activar mediante la pantalla de audio/información.

► Funciones personalizadas P. 324

Una vez activada la función de bloqueo automático, si permanece dentro de la cobertura de funcionamiento de bloqueo/desbloqueo, el indicador del control de acceso sin llave continuará parpadeando hasta que las puertas queden bloqueadas.

Si permanece junto al vehículo dentro de la cobertura de funcionamiento, las puertas se bloquearán automáticamente aproximadamente 30 segundos después de que suene el aviso acústico de activación de la función de bloqueo automático.

Cuando abra una puerta después de que suene el aviso acústico de activación de la función de bloqueo automático, la función de bloqueo automático se cancelará.

En las siguientes circunstancias, la función de bloqueo automático no se activa:

- El control de acceso sin llave está dentro del vehículo.
- No sonará el aviso acústico.
- El control de acceso sin llave está fuera el área de cobertura antes de que se cierren todas las puertas.
- Sonará el aviso acústico.

Para desactivar temporalmente la función:

1. Pase la modalidad de alimentación a APAGADO.
2. Abra la puerta del conductor.
3. Utilizando el interruptor de bloqueo principal de las puertas, accione el bloqueo como se indica a continuación:
Bloquear → Desbloquear → Bloquear → Desbloquear.
► Suena el aviso acústico y la función queda desactivada.

Para restaurar la función:

- Pase la modalidad de alimentación a CONTACTO.
- Bloquee el vehículo sin utilizar la función de bloqueo automático.
- Con el control a distancia de acceso sin llave encima, salga del área de cobertura de funcionamiento del bloqueo automático.
- Abra cualquier puerta.

►► Bloqueo del vehículo (bloqueo automático al alejarse)

La función de bloqueo automático no funciona cuando se cumple alguna de las condiciones siguientes.

- El control de acceso sin llave está dentro del vehículo.
- Una puerta o el cofre no están cerrados.
- La modalidad de alimentación está en una modalidad distinta de APAGADO.
- El control de acceso sin llave no se encuentra dentro de un radio de aproximadamente 1,5 m del vehículo al salir del vehículo y cerrar las puertas.

Aviso acústico de parada de la función de bloqueo automático

Una vez que la función de bloqueo automático se ha activado, el aviso acústico de parada de la función de bloqueo automático suena durante aproximadamente dos segundos en los casos siguientes.

- El control de acceso sin llave se introduce en el vehículo por una ventanilla.
- Usted se encuentra demasiado cerca del vehículo.
- El control de acceso sin llave está dentro del maletero. Si suena el aviso acústico de advertencia, compruebe que lleva encima el control de acceso sin llave. A continuación, abra/cierre una puerta y confirme que el aviso acústico de activación del bloqueo automático suena una vez.

■ Uso del control a distancia

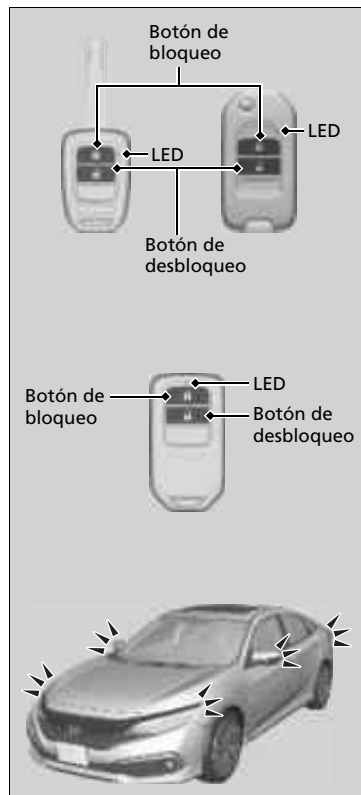

■ Bloqueo de las puertas

Pulse el botón de bloqueo.

Una vez:

- Parpadean algunas luces exteriores, se bloquean todas las puertas y la tapa del depósito de combustible, y se activa el sistema de seguridad.

Dos veces (en los cinco segundos siguientes a la primera pulsación):

- Suena el aviso acústico y se verifica que se ha activado el sistema de seguridad.

■ Desbloqueo de las puertas

Pulse el botón de desbloqueo.

Una vez:

- Algunas luces exteriores parpadean dos veces y la puerta del conductor y la tapa del depósito de combustible se desbloquean.

Dos veces:

- Se desbloquean las demás puertas.

►► Uso del control a distancia

Si no abre alguna puerta antes de que transcurran 30 segundos desde el desbloqueo del vehículo con el control a distancia, las puertas se bloquearán de nuevo automáticamente.

Modelos con audio con pantalla

Puede cambiar el ajuste del temporizador de bloqueo.

► **Funciones personalizadas** P. 324

El control a distancia utiliza señales de baja potencia, de modo que su funcionamiento puede variar dependiendo del entorno.

El control a distancia no puede bloquear el vehículo con una puerta abierta.

Modelos sin sistema de acceso sin llave

El control a distancia no funciona cuando la llave está introducida en el interruptor de encendido.

Modelos con sistema de acceso sin llave

Solo puede bloquear o desbloquear las puertas mediante el control a distancia cuando la modalidad de alimentación está en la posición VEHÍCULO APAGADO.

Si varía la distancia a la que funciona el control a distancia, es probable que la pila tenga poca carga.

Si el LED no se enciende al pulsar el botón, la pila está agotada.

► **Sustitución de la pila de botón** P. 559

Modelos con sistema de audio con pantalla

Puede personalizar el ajuste del modo de desbloqueo de las puertas.

► **Funciones personalizadas** P. 324

Bloqueo/desbloqueo de las puertas con una llave

Si la pila del control a distancia o la batería del vehículo están agotadas, utilice la llave en lugar del control a distancia.

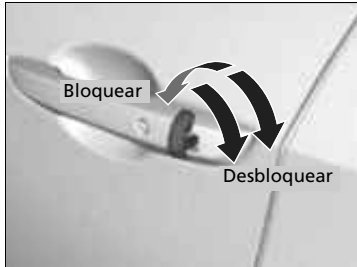

Introduzca la llave completamente y gírela.

⌘ Bloqueo/desbloqueo de las puertas con una llave

Al bloquear la puerta del conductor con una llave, todas las demás puertas se bloquean al mismo tiempo. Al desbloquear, la puerta del conductor se desbloquea en primer lugar. Gire la llave una segunda vez en pocos segundos para desbloquear el resto de las puertas.

Modelos de México

Si desbloquea las puertas con la llave, la alarma se activa al abrir el cofre o al mover la palanca de cambios a una posición distinta de **P** (modelos con transmisión variable continua).

Modelos con audio con pantalla

Puede personalizar la configuración del modo de desbloqueo de puerta.

➔ **Funciones personalizadas** P. 324

■ Bloqueo de una puerta sin llave

Si no tiene la llave con usted, o si por algún motivo no puede bloquear una puerta con la llave, puede bloquearla sin ella.

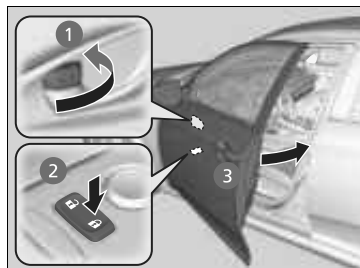

■ **Bloqueo de la puerta del conductor** Empuje la lengüeta de bloqueo hacia delante ❶ o empuje el interruptor de bloqueo principal de las puertas en la dirección de bloqueo ❷ y después mantenga estirada la manija exterior de la puerta ❸. Cierre la puerta y suelte la manija.

■ **Bloqueo de la puerta del acompañante** Empuje la lengüeta de bloqueo hacia delante y cierre la puerta.

■ Sistema de prevención de bloqueo involuntario

Modelos sin sistema de acceso sin llave

Las puertas no pueden bloquearse cuando la llave está en el interruptor de encendido.

Modelos con sistema de acceso sin llave

Las puertas no pueden bloquearse cuando el control a distancia de acceso sin llave se encuentra dentro del vehículo.

» Bloqueo de una puerta sin llave

Al bloquear la puerta del conductor, todas las demás puertas se bloquean al mismo tiempo. Antes de bloquear una puerta, asegúrese de que la llave no se ha quedado dentro del vehículo.

Bloqueo/desbloqueo de puertas desde el interior

■ Con la lengüeta de bloqueo

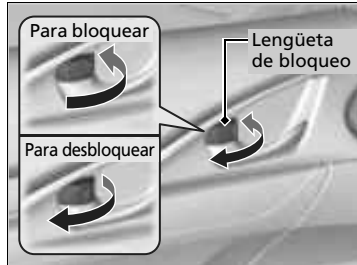

■ Bloqueo de una puerta

► Pulse la lengüeta de bloqueo hacia delante.

■ Desbloqueo de una puerta

► Tire de la lengüeta de bloqueo hacia atrás.

■ Desbloqueo utilizando la manija interior de la puerta delantera

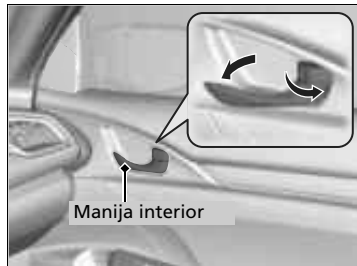

► Tire de la manija interior de la puerta delantera.

- La puerta se desbloquea y se abre en un único movimiento.

☒ Con la lengüeta de bloqueo

Al bloquear la puerta del conductor con la lengüeta de bloqueo, todas las demás puertas se bloquean al mismo tiempo.

Al desbloquear la puerta del conductor con la lengüeta de bloqueo, solamente se desbloquea la puerta del conductor.

☒ Desbloqueo utilizando la manija interior de la puerta delantera

La manija interiores de las puertas delanteras están diseñadas para que los ocupantes de los asientos delanteros abran la puerta con un solo movimiento. Sin embargo, esta característica requiere que los ocupantes de los asientos delanteros nunca tiren de la manija interior de la puerta con el vehículo en movimiento.

Los niños siempre deberán viajar en los asientos traseros, donde se dispone de bloqueos de seguridad para niños en las puertas.

► **Bloqueo de seguridad para niños** P. 157

Modelos de México

El desbloqueo y la apertura de la puerta delantera desde la manija interior desbloquea las demás puertas.

Para evitar desbloquear todas las puertas, utilice la lengüeta de bloqueo de la puerta del conductor para desbloquear y volver a bloquear de nuevo antes de abrir la puerta.

- Esta configuración funciona solo una vez.

Modelos con audio con pantalla

Si no desea que todas las puertas se desbloqueen al mismo tiempo, personalice la configuración de **Desbloqueo de puertas automático** en **Apagado** utilizando la pantalla de audio/información.

- **Funciones personalizadas** P. 324

Modelos sin audio con pantalla

Si no desea que todas las puertas se desbloqueen al mismo tiempo, personalice el ajuste Abrir de puertas automático en Apagado mediante el interruptor de bloqueo principal de las puertas.

- **Personalización del flujo para las opciones de desbloqueo automático** P. 161

■ Con el interruptor de bloqueo principal de las puertas

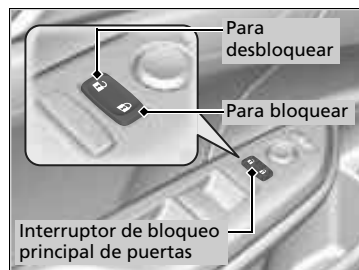

Pulse el interruptor de bloqueo principal de las puertas hacia dentro como se muestra para bloquear o desbloquear todas las puertas.

➤ Con el interruptor de bloqueo principal de las puertas

Al bloquear/desbloquear cualquiera de las puertas delanteras con el interruptor de bloqueo principal, todas las demás puertas se bloquean/desbloquean al mismo tiempo.

Bloqueo de seguridad para niños

El bloqueo de seguridad para niños evita que las puertas traseras se puedan abrir desde el interior independientemente de la posición de la lengüeta de bloqueo.

■ Ajuste del bloqueo de seguridad para niños

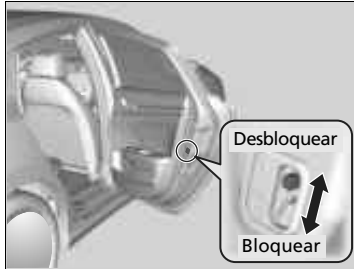

Desplace la palanca de la puerta trasera a la posición de bloqueo y cierre la puerta.

■ Al abrir la puerta

Utilice la manija exterior de la puerta para abrir.

⊗ Bloqueo de seguridad para niños

Para abrir la puerta desde el interior cuando el bloqueo de seguridad para niños está activado, coloque la lengüeta de bloqueo en la posición de desbloqueo, baje la ventanilla trasera, saque la mano por la ventana y tire de la manija exterior.

Bloqueo/desbloqueo de puertas automático*

El vehículo bloquea todas las puertas y desbloquea todas las puertas o la puerta del conductor automáticamente cuando se cumple una condición determinada.

Bloqueo de puertas automático

■ Modo de bloqueo de la conducción

Todas las puertas se bloquean cuando la velocidad del vehículo alcanza unos 15 km/h.

Desbloqueo de puertas automático

Modelos de México

■ Modalidad de apertura de la puerta del conductor

Todas las puertas se desbloquean al abrir la puerta del conductor.

Modelos con transmisión variable continua salvo modelos de México

■ Modo de desbloqueo de estacionamiento

La puerta del conductor se desbloquea cuando se mueve la palanca de cambios a la posición **P** con el pedal de freno pisado.

Modelos con caja de cambios manual excepto modelos de México

■ Modo de desbloqueo del interruptor de encendido

La puerta del conductor se desbloquea cuando se coloca la llave de encendido fuera de la posición de CONTACTO **II***1.

*1: Los modelos con sistema de acceso sin llave tienen un botón **ENGINE START/STOP** en lugar de un interruptor de encendido.

* No disponible en todos los modelos

►► Bloqueo/desbloqueo de puertas automático*

Modelos sin audio con pantalla

Puede desactivar o cambiar a otro ajuste de bloqueo/desbloqueo automático usando el interruptor de bloqueo principal de las puertas.

☒ Personalización del ajuste de bloqueo/desbloqueo de puertas automático* P. 159

Modelos con audio con pantalla

Puede desactivarlo o cambiar a otro ajuste de bloqueo/desbloqueo automático de puertas mediante la pantalla de audio/información.

☒ Funciones personalizadas P. 324

Personalización del ajuste de bloqueo/desbloqueo de puertas automático*

Puede personalizar el ajuste de bloqueo/desbloqueo automático según desee utilizando el interruptor de bloqueo principal de las puertas.

Lista de opciones personalizables de bloqueo/desbloqueo automático

■ Bloqueo automático

Modo	Descripción
Modo de bloqueo de la conducción *1	Todas las puertas se bloquean cuando la velocidad del vehículo alcanza unos 15 km/h.
Desactivado	El bloqueo automático está permanentemente desactivado.

■ Desbloqueo automático

Modo	Descripción
Modalidad de apertura de la puerta del conductor *1	Todas las puertas se desbloquean al abrir la puerta del conductor.
Modelos con caja de cambios automática de variación continua Modo de desbloqueo de estacionamiento	Todas las puertas se desbloquean cuando la palanca de cambios se mueve a P con el pedal del freno pisado.
Desactivado	El desbloqueo automático está permanentemente desactivado.

*1: Ajuste predeterminado

Personalización del flujo para las opciones de bloqueo automático

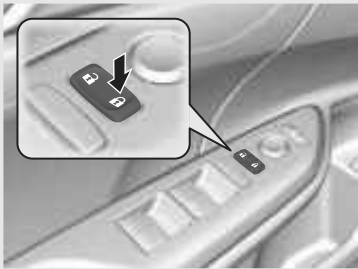
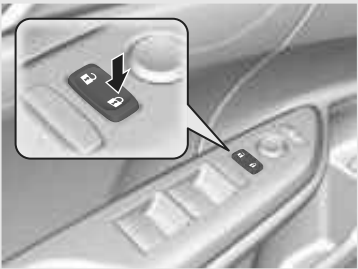
Pasos	Modo de bloqueo de la conducción*2	Desactivado
1	<p>Aplique el freno de estacionamiento.</p> <p>Modelos con caja de cambios automática de variación continua</p> <p>Quite la palanca de cambios de la posición P.</p>	<p>Aplique el freno de estacionamiento.</p> <p>Modelos con caja de cambios automática de variación continua</p> <p>Mueva la palanca de cambios a la posición P.</p>
2	Cierre la puerta del conductor.	Abra la puerta del conductor.
3	Gire el interruptor de encendido a la posición de CONTACTO II *1.	Gire el interruptor de encendido a la posición de CONTACTO II *1.
4	<p>Mantenga pulsada la parte derecha del interruptor de bloqueo principal de las puertas situado en la puerta del conductor durante más de cinco segundos. Suelte el interruptor después de oír dos clics.</p> 	<p>Mantenga pulsada la parte derecha del interruptor de bloqueo principal de las puertas situado en la puerta del conductor durante más de cinco segundos. Suelte el interruptor después de oír un clic.</p> 
5	<p>Gire el interruptor de encendido a la posición de ACCESORIOS I*1 antes de 20 segundos.</p> <p>► La personalización ha finalizado.</p>	

*1: Los modelos con sistema de acceso sin llave tienen un botón **ENGINE START/STOP** en lugar de un interruptor de encendido.

*2: Ajuste predeterminado

Personalización del flujo para las opciones de desbloqueo automático

Pasos	Modo de apertura de la puerta del conductor*2	Modelos con caja de cambios automática de variación continua Modo de desbloqueo de estacionamiento	Desactivado
1	Aplique el freno de estacionamiento. Modelos con caja de cambios automática de variación continua Quite la palanca de cambios de la posición P .	Aplique el freno de estacionamiento. Mueva la palanca de cambios a la posición P .	Aplique el freno de estacionamiento. Modelos con caja de cambios automática de variación continua Mueva la palanca de cambios a la posición P .
2	Cierre la puerta del conductor.		Abra la puerta del conductor.
3	Gire el interruptor de encendido a la posición de CONTACTO II *1.		Gire el interruptor de encendido a la posición de CONTACTO II *1.
4	Mantenga pulsada la parte izquierda del interruptor de bloqueo principal de las puertas situado en la puerta del conductor durante más de cinco segundos. Suelte el interruptor después de oír dos clics.		
5	Gire el interruptor de encendido a la posición de ACCESORIOS I *1 antes de 20 segundos. ► La personalización ha finalizado.		

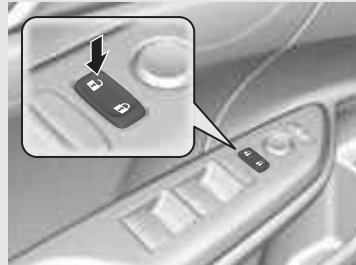

*1: Los modelos con sistema de acceso sin llave tienen un botón **ENGINE START/STOP** en lugar de un interruptor de encendido.

*2: Ajuste predeterminado

Precauciones para abrir/cerrar el maletero

■ Apertura del maletero

Apertura completa del maletero.

- ▶ Si no se abre del todo, puede empezar a cerrarse por su propio peso.

■ Cierre del maletero

Mantenga el maletero cerrado durante la conducción, para:

- ▶ Evitar posibles daños.
- ▶ Impedir la entrada de gases de escape al interior del vehículo.

➤ **Gases de escape y sus riesgos** P. 87

Uso del mecanismo de apertura del maletero



Mantenga pulsado el dispositivo de apertura del maletero en la puerta del conductor para desbloquear y abrir el maletero.

➤ **No se puede abrir el maletero** P. 603

Uso del botón de apertura del maletero*



Empuje hacia arriba el botón de liberación ubicado en la tapa del maletero después de desbloquear las puertas.

❗ **No se puede abrir el maletero P. 603**

Aunque el maletero esté bloqueado, puede abrirlo si lleva encima el control a distancia de acceso sin llave.

- Algunas luces exteriores parpadean y suena el aviso acústico.

⊗ Uso del botón de apertura del maletero*

- Si olvida el control a distancia en el interior, sonará el aviso acústico y el maletero no se cerrará.
- Una persona que no lleve el control a distancia de acceso sin llave puede desbloquear el maletero si una persona que lo lleva se encuentra dentro del alcance.
- Si suena el aviso acústico después de cerrar el maletero, aleje el control a distancia sin llave del maletero y vuelva a cerrarlo.
- Es posible que el control a distancia de acceso sin llave no funcione si está demasiado cerca del maletero.

* No disponible en todos los modelos

Uso del control a distancia



Pulse el botón de apertura del maletero durante aproximadamente un segundo para desbloquear y abrir el maletero.

Mecanismo de apertura de emergencia del maletero

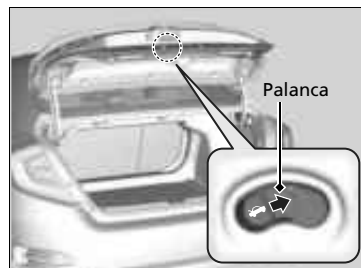

La palanca de apertura del maletero le permite abrir el maletero desde el interior para su seguridad.

Deslice la palanca de apertura en el sentido de la flecha.

☒ Mecanismo de apertura de emergencia del maletero

Los padres deben decidir si mostrar a sus hijos cómo usar esta característica.

Sistema inmovilizador

El sistema inmovilizador evita que se pueda arrancar el vehículo con una llave que no haya sido registrada previamente. Cada llave contiene unos transmisores electrónicos que utilizan señales electrónicas para verificar la llave.

Tenga en cuenta lo siguiente al introducir la llave en el interruptor de encendido* o al pulsar el botón **ENGINE START/STOP***:

- No acerque al interruptor de encendido* ni al botón **ENGINE START/STOP*** objetos que emitan ondas de radio potentes.
- Asegúrese de que la llave no está tapada ni en contacto con objetos metálicos.
- No acerque una llave del sistema inmovilizador de otro vehículo al interruptor de encendido* ni al botón **ENGINE START/STOP***.
- No coloque la llave cerca de los elementos magnéticos. Los dispositivos electrónicos, como televisores y sistemas de audio, emiten campos magnéticos fuertes. Tenga en cuenta que incluso un llavero puede ser magnético.

» Sistema inmovilizador

AVISO

Dejar la llave en el vehículo puede causar el robo o desplazamiento accidental del vehículo. Llévase siempre la llave al abandonar el vehículo.

Si el sistema no reconoce repetidamente la codificación de la llave, póngase en contacto con un concesionario. Si ha perdido la llave y no puede arrancar el vehículo, póngase en contacto con un concesionario.

No modifique este sistema ni agregue otros dispositivos. De lo contrario puede causar daños al sistema y que no funcione el vehículo.

* No disponible en todos los modelos

Alarma del sistema de seguridad

La alarma no se activa si se abren el maletero o las puertas con la llave, el control a distancia o el sistema de acceso sin llave*.

Modelos de México

No obstante, la alarma se activa al abrir una puerta con la llave y sacar la palanca de cambios de la posición **P** (modelos con transmisión variable continua) o si se abre el cofre antes de girar el interruptor de encendido a CONTACTO **II***1.

■ Cuando se dispara la alarma del sistema de seguridad

La bocina suena de forma intermitente y algunas luces exteriores parpadean.

■ Para desactivar la alarma del sistema de seguridad

Desbloquee el vehículo utilizando la llave (excepto modelos de México), el control a distancia o el sistema de acceso sin llave*, o gire el interruptor de encendido a la posición de CONTACTO **II***1. Se desactiva el sistema, junto con la bocina y las luces intermitentes.

*1: Los modelos con sistema de acceso sin llave tienen un botón **ENGINE START/STOP** en lugar de un interruptor de encendido.

* No disponible en todos los modelos

» Alarma del sistema de seguridad

No modifique este sistema ni agregue otros dispositivos. De lo contrario puede causar daños al sistema y que no funcione el vehículo.

Excepto modelos de México

La alarma de seguridad continuará durante aproximadamente cinco minutos antes de que el sistema de seguridad se desactive.

El sistema entrará en diez ciclos de 30 segundos, durante los cuales la alarma sonará y el indicador de emergencia parpadeará.

Dependiendo de las circunstancias, el sistema de seguridad puede continuar funcionando durante más de cinco minutos.

Modelos de México

La alarma de seguridad se dispara durante dos minutos como máximo hasta que se desactiva.

■ Ajuste de la alarma del sistema de seguridad

La alarma del sistema de seguridad se activa automáticamente cuando se cumplen las condiciones siguientes:

- El interruptor de encendido está en la posición de BLOQUEO **0***1.
- El cofre y el maletero están cerrados.
- Todas las puertas se bloquean con la llave, el control a distancia, o el sistema de acceso sin llave*.

Modelos sin sistema de acceso sin llave

- La llave se ha sacado del interruptor de encendido.

■ Cuando se ajusta la alarma del sistema de seguridad

El testigo de la alarma del sistema de seguridad del panel de instrumentos parpadea y el intervalo de parpadeo cambia pasados aproximadamente 15 segundos.

■ Para cancelar el sistema de alarma de seguridad

Modelos de México

La alarma del sistema de seguridad se cancela cuando se desbloquea el vehículo con el control a distancia o el sistema de acceso sin llave*, o cuando se gira el interruptor de encendido a la posición de CONTACTO **II***1. Al mismo tiempo se apaga el indicador de alarma del sistema de seguridad.

Excepto modelos de México

La alarma del sistema de seguridad se cancela cuando se desbloquea el vehículo con la llave, el control a distancia o el sistema de acceso sin llave*, o cuando se gira el interruptor de encendido a la posición de CONTACTO **III***1. Al mismo tiempo se apaga el indicador de alarma del sistema de seguridad.

*1: Los modelos con sistema de acceso sin llave tienen un botón **ENGINE START/STOP** en lugar de un interruptor de encendido.

* No disponible en todos los modelos

» Alarma del sistema de seguridad

No active la alarma del sistema de seguridad con alguna persona en el interior del vehículo o con alguna ventana abierta. El sistema se puede detonar accidentalmente en los casos siguientes:

- Desbloqueo de la puerta con la lengüeta de bloqueo.
- Apertura del maletero con el botón de apertura del maletero de la puerta del conductor o el dispositivo de apertura de emergencia del maletero.

Modelos de México

- Apertura del cofre con la manija de apertura del cofre.

Modelos de México con caja de cambios automática de variación continua

- Se saca la caja de cambios de **P**.

Si la batería se descarga completamente con la alarma del sistema de seguridad activada, se puede detonar la alarma al recargar o sustituir la batería.

Si ocurre esto, desactive la alarma del sistema de seguridad desbloqueando una puerta con la llave*, el control a distancia o el sistema de acceso sin llave*.

■ Modo de pánico*

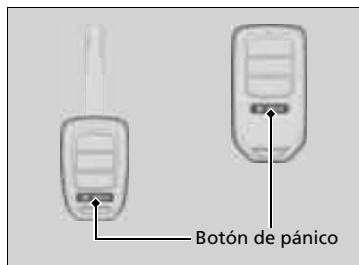

■ El botón panic del control a distancia

Si pulsa el botón de pánico durante un segundo aproximadamente, ocurrirá lo siguiente durante unos 30 segundos:

- Suenan la bocina.
- Algunas luces exteriores parpadean.

■ Cancelación del modo de pánico

- Mantenga pulsado un botón del control a distancia.
- Gire el interruptor de encendido a CONTACTO ^{*1}.

*1: Los modelos con sistema de acceso sin llave tienen un botón **ENGINE START/STOP** en lugar de un interruptor de encendido.

* No disponible en todos los modelos

Apertura y cierre de los elevalunas eléctricos

Los elevalunas eléctricos pueden abrir y cerrar las ventanillas con el interruptor de encendido en la posición de CONTACTO **II***1, mediante los interruptores de las puertas. Los interruptores del lado del conductor se puede utilizar para abrir y cerrar todas las ventanillas.

El botón de bloqueo de los elevalunas eléctricos del lado del conductor debe estar desactivado (testigo apagado) para poder abrir y cerrar las ventanillas desde cualquier otro sitio que no sea el asiento del conductor.

Al pulsar el botón de bloqueo del elevalunas eléctrico, se encenderá el testigo y solamente se podrá accionar la ventanilla del conductor. Active el bloqueo de los elevalunas si hay un niño en el vehículo.

Apertura/cierre de ventanillas con la función de apertura/cierre automático

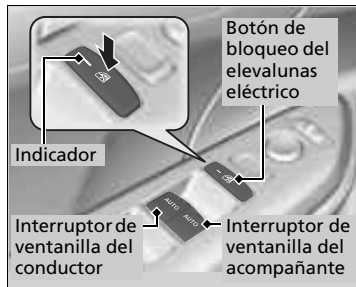

■ Funcionamiento manual

Para abrir: Presione ligeramente el interruptor hacia abajo y manténgalo presionado hasta alcanzar la posición deseada.

Para cerrar: Tire ligeramente del interruptor hacia arriba hasta alcanzar la posición deseada.

■ Funcionamiento automático

Para abrir: Presione firmemente el interruptor hacia abajo.

Para cerrar: Tire firmemente del interruptor hacia arriba.

La ventanilla se abre o se cierra completamente. Para detener la ventanilla en cualquier momento, presione o tire del interruptor brevemente.

*1: Los modelos con sistema de acceso sin llave tienen un botón **ENGINE START/STOP** en lugar de un interruptor de encendido.

Apertura y cierre de los elevalunas eléctricos

⚠ ADVERTENCIA

Los elevalunas eléctricos pueden producir lesiones graves si al cerrarse atrapan la mano o los dedos de una persona.

Asegúrese de que los ocupantes están apartados de las ventanillas al cerrarlas.

ADVERTENCIA: Lleve siempre consigo la llave de contacto al salir del vehículo o si hay otros ocupantes dentro.

Los elevalunas eléctricos pueden funcionar hasta 10 minutos después de haber girado el interruptor de encendido a la posición de BLOQUEO **0***1. Esta función se cancela si se abre cualquiera de las puertas delanteras.

Autorretroceso

Si el elevalunas eléctrico detecta resistencia al cerrar las ventanillas automáticamente, detiene el cierre y acciona la apertura.

La función de autorretroceso de la ventanilla del conductor se desactiva si se tira continuamente del interruptor hacia arriba.

La función de autorretroceso cancela la detección cuando la ventanilla está a punto de cerrarse para asegurarse de que se cierra completamente.

■ Apertura/cierre de ventanillas sin la función de apertura/cierre automático

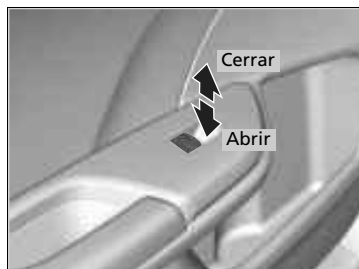

Para abrir: Pulse el interruptor hacia abajo.

Para cerrar: Pulse el interruptor hacia arriba.

Suelte el interruptor cuando la ventanilla llegue a la posición que desee.

■ Apertura de ventanillas con el control a distancia

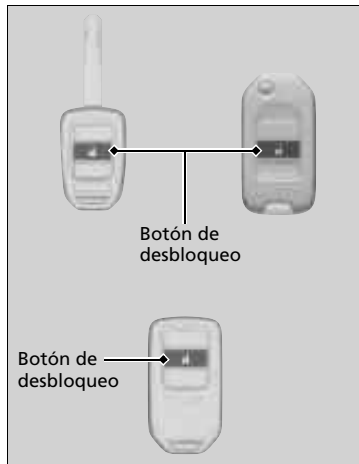

Para abrir: Pulse el botón de desbloqueo y, en 10 segundos, púlselo de nuevo y manténgalo pulsado.

Si las ventanillas se detienen en la posición intermedia, vuelva a repetir este procedimiento.

►► Apertura de ventanillas con el control a distancia

Modelos con techo solar

Si abre las ventanillas con el control a distancia, el techo solar también se abrirá automáticamente.

Apertura/cierre de ventanillas con la llave

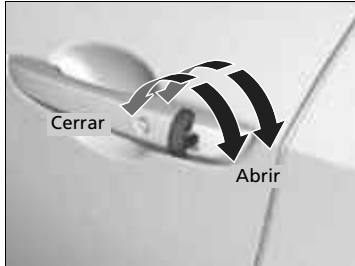

Para abrir: Desbloquee la puerta del conductor con la llave. Antes de que transcurran 10 segundos desde que la llave se colocó de nuevo en la posición central, gire la llave en el sentido de desbloqueo y manténgala en esa posición.

Para cerrar: Bloquee la puerta del conductor con la llave. Antes de que transcurran 10 segundos desde que la llave se colocó de nuevo en la posición central, gire la llave en el sentido de bloqueo y manténgala en esa posición.

Suelte la llave para detener las ventanillas en la posición que desee. Si desea reajustar la posición, repita la misma operación.

Apertura/cierre de ventanillas con la llave

Modelos con techo solar

Si abre/cierra las ventanillas con la llave, el techo solar también se abrirá/cerrará automáticamente.

Apertura y cierre del techo solar

Solamente puede hacer funcionar el techo solar con el modo de alimentación en CONTACTO. Utilice el interruptor en la parte delantera del techo para abrir y cerrar el techo solar.

Uso del interruptor del techo solar

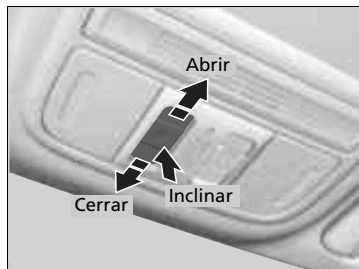

■ Funcionamiento automático

Para abrir: Tire del interruptor firmemente hacia atrás.

Para cerrar: Presione el interruptor firmemente hacia adelante.

El techo solar se abrirá o cerrará automáticamente del todo. Para detener el techo solar en la posición intermedia toque el interruptor brevemente.

■ Funcionamiento manual

Para abrir: Tire ligeramente del interruptor hacia atrás hasta alcanzar la posición deseada.

Para cerrar: Presione ligeramente el interruptor hacia adelante hasta alcanzar la posición deseada.

■ Inclinación del techo solar hacia arriba

Para inclinar: Pulse en el centro del interruptor del techo solar.

Para cerrar: Presione el interruptor hacia adelante firmemente y, a continuación, suéltelo.

Apertura y cierre del techo solar

⚠ ADVERTENCIA

El techo solar puede producir lesiones graves si al abrirse o cerrarse atrapa la mano o los dedos de una persona.

Antes de abrir o cerrar el techo solar asegúrese de que nadie tiene las manos o dedos cerca.

ADVERTENCIA: Lleve siempre consigo la llave de contacto al salir del vehículo o si hay otros ocupantes dentro.

AVISO

El accionamiento del techo solar a temperaturas bajo cero o cuando está cubierto de nieve o hielo, puede producir daños en el panel del techo solar o en el motor.

El techo solar funciona hasta 10 minutos después de pasar la modalidad de alimentación a VEHÍCULO APAGADO (BLOQUEO).

Esta función se cancela si se abre cualquiera de las puertas delanteras.

Cuando se detecta resistencia, la función de autorretroceso hace que el techo solar cambie el sentido de accionamiento y, finalmente, se detenga. La función de autorretroceso cancela la detección cuando el techo solar está a punto de cerrarse para asegurarse de que se cierra completamente.

Puede utilizar el control a distancia o la llave para accionar el techo solar.

🔑 **Apertura de ventanillas con el control a distancia** P. 170

🔑 **Apertura/cierre de ventanillas con la llave** P. 171

Modelos sin sistema de acceso sin llave

Interruptor de encendido

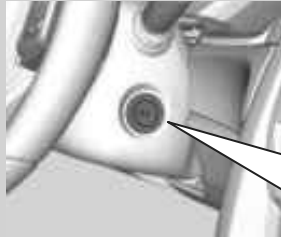

- 0** BLOQUEO: En esta posición se introduce y retira la llave.
- I** AUXILIAR: En esta posición se accionan el sistema de audio y los demás accesorios.
- II** CONTACTO: Esta posición se utiliza para circular.
- III** ARRANQUE: esta posición se utiliza para arrancar el motor. El interruptor vuelve a CONTACTO **II** al soltar la llave.

Interruptor de encendido

Modelos con caja de cambios manual

⚠ ADVERTENCIA

Si retira la llave del interruptor de encendido mientras conduce, se bloqueará la dirección. Esto puede hacer que se pierda el control del vehículo.

Retire la llave del interruptor de encendido solamente cuando esté estacionado.

Modelos con caja de cambios automática de variación continua

No puede retirar la llave salvo que la palanca de cambios esté en la posición **P**.

Todos los modelos

Si se abre la puerta del conductor con la llave en la posición de BLOQUEO **0** o ACCESORIOS **I**, sonará un aviso acústico para recordarle que tiene que retirarla.

Cuando suena el aviso acústico, aparecen los siguientes mensajes en la interfaz de información al conductor*:

- En la posición de BLOQUEO **0**: **Quitar la llave.**
- En la posición de ACCESORIOS **I**: **Regre interrpu rnced para bloqu posicion (0).** El aviso acústico dejará de sonar cuando retire la llave.

Si no se puede girar la llave de la posición de BLOQUEO **0** a la de AUXILIAR **I**, gire la llave mientras mueve el volante a izquierda y derecha. El volante se desbloquea y ya podrá girar la llave.

* No disponible en todos los modelos

Modelos con sistema de acceso sin llave

Botón ENGINE START/STOP

Cambio de la modalidad de alimentación

Transmisión variable continua



VEHÍCULO APAGADO (BLOQUEO)

El botón está apagado. El volante se bloquea. Se desactiva la alimentación a todos los componentes eléctricos.



ACCESORIOS

El botón parpadea en rojo. En esta posición se accionan el sistema de audio y los demás accesorios.



ACTIVADO

El botón parpadea en rojo. Se pueden utilizar todos los componentes eléctricos.

Sin pisar el pedal del freno

➡ Pulse el botón sin que la palanca de cambios esté en la posición **P**.

➡ Pulse el botón.

➡ Pulse el botón con la palanca de cambios en la posición **P**.

Caja de cambios manual



Sin pisar el pedal del embrague

Botón ENGINE START/STOP

Alcance del botón ENGINE START/STOP

Puede arrancar el motor cuando el control a distancia de acceso sin llave se encuentra en el interior del vehículo.

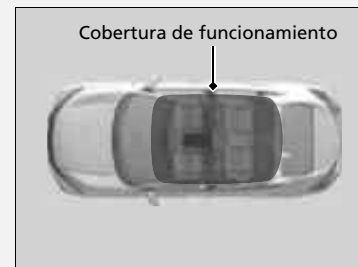

El motor también puede funcionar si el control a distancia de acceso sin llave se encuentra cerca de la puerta o la ventanilla, aunque esté fuera del vehículo.

Modalidad de CONTACTO:

El botón **ENGINE START/STOP** está encendido (en rojo) si el motor está en marcha.

Si la batería del control a distancia tiene poca carga, el motor podría no arrancar al pulsarse el botón **ENGINE START/STOP**. Si el motor no arranca, consulte el siguiente enlace: **►► Si la pila del control a distancia de acceso sin llave se está agotando** P. 582

No deje el contacto en ACCESORIOS o CONTACTO cuando salga del vehículo.

■ Apagado automático

Si deja el vehículo entre 30 y 60 minutos con la transmisión en **P***1 y el modo ACCESORIOS, el vehículo pasa automáticamente a un modo similar a VEHÍCULO APAGADO (BLOQUEO) para evitar que se gaste la batería.

En este modo:

El volante no se bloquea.

No es posible bloquear ni desbloquear las puertas con el control a distancia ni con el sistema de acceso sin llave.

Pulse el botón **ENGINE START/STOP** para cambiar el modo a VEHÍCULO APAGADO (BLOQUEO).

☒ **Cambio de la modalidad de alimentación** P. 174

☒ Cambio de la modalidad de alimentación

Si la modalidad de alimentación no pasa de VEHÍCULO APAGADO a ACCESORIOS, pulse el botón **ENGINE START/STOP** mientras gira el volante a derecha e izquierda. El volante se desbloqueará y podrá cambiar de modo.

*1: Modelos con caja de cambios automática de variación continua

■ Recordatorio de modalidad de alimentación

Si abre la puerta del conductor cuando la modalidad de alimentación está en ACCESORIOS, suena un aviso acústico de advertencia.

■ Recordatorio de control a distancia de acceso sin llave

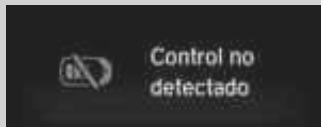

Los avisos acústicos de advertencia pueden sonar dentro y/o fuera del vehículo para recordarle que el control a distancia de acceso sin llave se encuentra fuera del vehículo. Si el aviso acústico continúa incluso después de introducir el control a distancia en el vehículo, coloque el control dentro de la cobertura de funcionamiento del sistema.

■ Cuando la modalidad de alimentación está en CONTACTO

Si se saca el control a distancia sin llave del vehículo y todas las puertas están cerradas, suena un aviso acústico de advertencia dentro y fuera del vehículo. Un mensaje de advertencia en la interfaz de información del conductor notificará al conductor de que el control a distancia del acceso sin llave está fuera del vehículo.

■ Cuando la modalidad de alimentación está en ACCESORIOS

Si se saca el control a distancia de acceso sin llave del vehículo y se cierran todas las puertas, suena un aviso acústico de advertencia fuera del vehículo.

▣ Recordatorio de control a distancia de acceso sin llave









Cuando el control a distancia de acceso sin llave se encuentra dentro del alcance de funcionamiento del sistema y todas las puertas están cerradas, se cancela la función de advertencia.

Si el control a distancia de acceso sin llave se saca del vehículo después de haber arrancado el motor, ya no podrá cambiar el modo del botón **ENGINE START/STOP** ni volver a arrancar el motor. Asegúrese siempre de que el control a distancia esté dentro del vehículo cuando utilice el botón **ENGINE START/STOP**.

Si saca el control a distancia sin llave del vehículo por una ventanilla, no se activará el avisador acústico de advertencia.

No coloque el control a distancia sin llave sobre el salpicadero o en la guantera. Puede provocar que el aviso acústico de advertencia se active. En otras circunstancias en las que el vehículo no pueda localizar el control a distancia, el aviso acústico de advertencia puede activarse incluso con el control a distancia de acceso sin llave dentro del alcance de funcionamiento del sistema.

Comparación entre el interruptor de encendido y el modo de alimentación

Posición del interruptor de encendido	BLOQUEO (0) (con/sin la llave) 	ACCESORIOS (I) 	CONTACTO (II) 	ARRANQUE (III) 
Sin sistema de acceso sin llave	<ul style="list-style-type: none"> • El motor se apaga y se desconecta la alimentación. • El volante se bloquea. • No se pueden utilizar los componentes eléctricos. 	<ul style="list-style-type: none"> • El motor está apagado. • Se pueden utilizar algunos componentes eléctricos, como el sistema de sonido y la toma de corriente para accesorios. 	<ul style="list-style-type: none"> • Posición normal de la llave durante la conducción. • Se pueden utilizar todos los componentes eléctricos. 	<ul style="list-style-type: none"> • Utilice esta posición para arrancar el motor. • El interruptor de encendido vuelve a la posición de CONTACTO (II) al soltar la llave.
Modo de alimentación	VEHÍCULO APAGADO (BLOQUEO) 	ACCESORIOS 	CONTACTO   El botón está: Parpadeando Encendido	ARRANQUE 
Con sistema de acceso sin llave y botón ENGINE START/STOP	Botón OFF <ul style="list-style-type: none"> • El motor se apaga y se desconecta la alimentación. • El volante se bloquea. • No se pueden utilizar los componentes eléctricos. 	Botón parpadea <ul style="list-style-type: none"> • El motor está apagado. • Se pueden utilizar algunos componentes eléctricos, como el sistema de sonido y la toma de corriente para accesorios. 	Botón-Parpadeo (el motor se apaga) Activado (el motor está en marcha) <ul style="list-style-type: none"> • Se pueden utilizar todos los componentes eléctricos. 	Botón Encendido <ul style="list-style-type: none"> • El modo regresa automáticamente a CONTACTO después de arrancar el motor.

Intermitentes

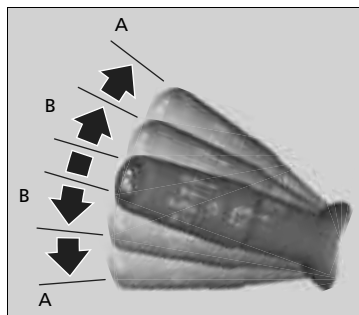

Los intermitentes se pueden utilizar cuando el interruptor de encendido está en la posición de CONTACTO *1.

■ (A):Intermitente

Al girar el vehículo, tire de la palanca hacia arriba o hacia abajo en función de la dirección hacia la que desee girar y el intermitente parpadeará.

■ (B):Intermitente de un toque

Si tira ligeramente de la palanca hacia arriba o hacia abajo y la suelta, el intermitente parpadeará 3 veces.

- Si tira ligeramente de la palanca hacia la dirección opuesta mientras está parpadeando, el parpadeo se detendrá.

►►Intermitentes

El indicador del intermitente del panel de instrumentos parpadeará cuando el intermitente exterior parpadee.

► **Indicadores** P. 90

*1: Los modelos con sistema de acceso sin llave tienen un botón **ENGINE START/STOP** en lugar de un interruptor de encendido.

Interruptores de luces

Funcionamiento manual



Al girar el interruptor de las luces, estas se encienden y se apagan, con independencia del ajuste de la modalidad de alimentación o de la posición del interruptor de encendido.

■ Luces de carretera

Empuje la palanca hacia delante hasta que se escuche un clic.

■ Luces de cruce

Con las luces de carretera, tire de la palanca hacia atrás para volver a luces de cruce.

■ Ráfagas con las luces de carretera

Tire de la palanca hacia atrás y suéltela.

►► Interruptores de luces

►► Modelos sin sistema de acceso sin llave

Si retira la llave del interruptor de encendido mientras las luces están encendidas, sonará un aviso acústico al abrir la puerta del conductor.

►► Modelos con sistema de acceso sin llave

Si deja el modo de alimentación en la posición de VEHÍCULO APAGADO (BLOQUEO) mientras las luces están encendidas, sonará un aviso acústico al abrir la puerta del conductor.

Cuando las luces están encendidas, se enciende un testigo de luces encendidas en el tablero de instrumentos.

►► Indicador de luces encendidas P. 100

No deje las luces encendidas con el motor apagado porque se descargará la batería.

Si tiene la sensación de que los faros presentan alguna anomalía, lleve el vehículo a revisar a un concesionario.

■ Funcionamiento automático (sistema de luces automáticas)*

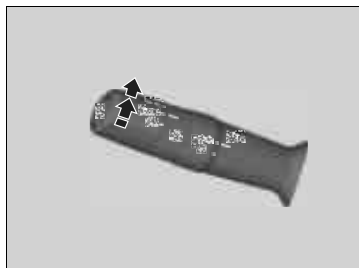

El control automático de luces se puede utilizar con el interruptor de encendido en la posición de CONTACTO *1.

Al girar el interruptor de las luces a la posición de **AUTO**, los faros y otras luces exteriores se encenderán y apagarán automáticamente en función de la luminosidad ambiental.

Los faros se encienden cuando se desbloquea una puerta en zonas oscuras con el interruptor de los faros en **AUTO**.

- Al bloquear la puerta, los faros se apagan.

*1: Los modelos con sistema de acceso sin llave tienen un botón **ENGINE START/STOP** en lugar de un interruptor de encendido.

* No disponible en todos los modelos

►► Funcionamiento automático (sistema de luces automáticas)*

Se recomienda encender las luces manualmente al circular de noche, en condiciones de niebla densa o en lugares de luminosidad reducida como en túneles largos o estacionamientos cubiertos.

El sensor de luz está situado donde se muestra en la ilustración.

No cubra el sensor de luz con ningún objeto, de lo contrario puede que el sistema de luces automáticas no funcione correctamente.

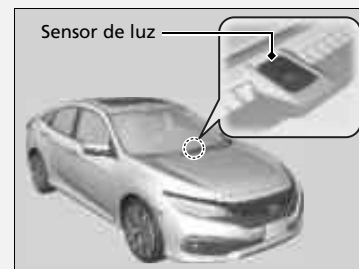

Puede ajustar la sensibilidad automática de luces como sigue:

Configuración	Las luces exteriores se encienden cuando la luz ambiente es
Máx.	 Brillante
Alto	
Medio	
Bajo	
Mín	

►► **Funciones personalizadas** P. 324

■ Faros automáticos encendido con limpiaparabrisas encendido *

Los faros se encienden automáticamente al usar los limpiaparabrisas varias veces dentro de un cierto número de intervalos con el interruptor de los faros en posición **AUTO**.
Los faros se apagan automáticamente unos minutos después si se detienen los limpiaparabrisas.

■ Función de desconexión de las luces automáticas

Los faros, las demás luces exteriores y las luces del tablero de instrumentos se apagan 15 segundos después de retirar la llave o pasar la modalidad de alimentación a VEHÍCULO APAGADO (BLOQUEO), tomar el control a distancia y cerrar la puerta del conductor.

Si gira el interruptor de encendido a BLOQUEO **0***1 con el interruptor de las luces activado, pero no abre la puerta, las luces se apagan a los 10 minutos (3 minutos, si el interruptor está en la posición **AUTO**).

Las luces se encienden de nuevo al desbloquear o abrir la puerta del conductor. Si se desbloquea la puerta, pero no se abre en los siguientes 15 segundos, las luces se apagan. Si se abre la puerta del conductor, se oirá el aviso acústico de luces encendidas.

*1: Los modelos con sistema de acceso sin llave tienen un botón **ENGINE START/STOP** en lugar de un interruptor de encendido.

* No disponible en todos los modelos

►► Faros automáticos encendido con limpiaparabrisas encendido *

Esta función se activa mientras los faros están apagados con el interruptor en posición **AUTO**.
El brillo del tablero de instrumentos no cambia al encender los faros.

Cuando los niveles de luz ambiental son escasos, la función de control de luces automáticas de los faros se enciende independientemente del número de veces que se muevan los limpiaparabrisas.

■ Modelos con sistema de audio con pantalla

Puede activar o desactivar la función de faros automáticos encendido con limpiaparabrisas encendido.

► **Funciones personalizadas** P. 324

►► Función de desconexión de las luces automáticas

■ Modelos con sistema de audio con pantalla

Puede cambiar la configuración del temporizador de apagado automático de los faros.

► **Funciones personalizadas** P. 324

Luces antiniebla*

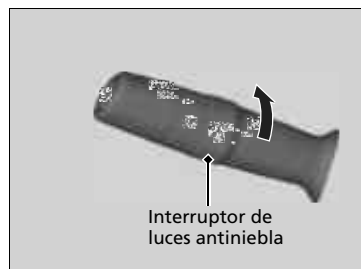

Con las luces de cruce encendidas, active el interruptor de las luces antiniebla para utilizar dichas luces.

Luces de conducción de día

Las luces de posición/conducción de día se encienden cuando se cumplen las siguientes condiciones:

- El interruptor de encendido está en la posición de CONTACTO *1.
- El interruptor de las luces está apagado.
- El freno de estacionamiento está liberado.

Las luces permanecen encendidas aunque accione el freno de estacionamiento. Al apagar el interruptor de encendido o pasar el modo de alimentación a VEHÍCULO APAGADO, se apagarán las luces de conducción de día.

Las luces de conducción de día se apagan al encender el interruptor de las luces o cuando dicho interruptor está en **AUTO*** y empieza a oscurecer fuera.

*1: Los modelos con sistema de acceso sin llave tienen un botón **ENGINE START/STOP** en lugar de un interruptor de encendido.

* No disponible en todos los modelos

Luces de carretera automáticas *

La cámara detectora delantera detecta las fuentes de luz delante del vehículo como las luces de un vehículo precedente o en dirección contraria o el alumbrado público. Al conducir de noche, el sistema cambia automáticamente los faros entre luces de carretera y luces de cruce en función de la situación.

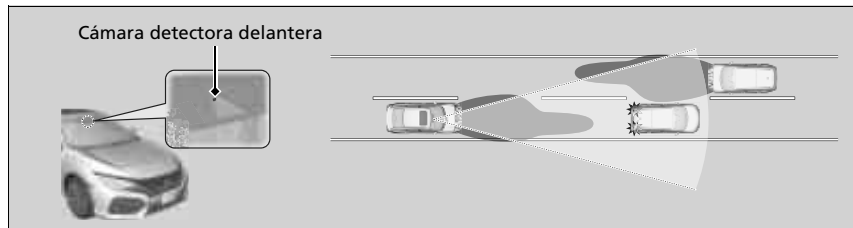

► Cómo usar las luces de carretera automáticas

Cuando se hayan cumplido todas las condiciones siguientes, el indicador de luces de carretera automáticas se enciende y se activan las luces de carretera automáticas.

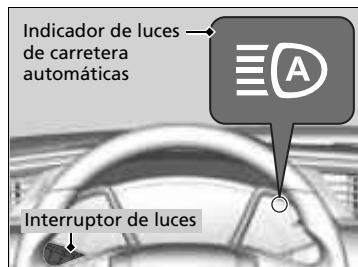

- La modalidad de alimentación se encuentra en la posición de CONTACTO.
- El interruptor de las luces está en la posición **AUTO**.
- La palanca está en la posición de luces de cruce.
- Las luces se han activado automáticamente.
- Está oscuro fuera del vehículo.

Si el indicador de las luces de carretera automáticas no se enciende incluso cuando se hayan cumplido todas las condiciones, lleve a cabo alguno de los procedimientos siguientes y se encenderá el indicador.

- Tire de la palanca hacia usted y manténgala dos segundos; a continuación, suéltela.
- Gire el interruptor de las luces a y luego gírelo a **AUTO**.

* No disponible en todos los modelos

► Luces de carretera automáticas *

El sistema de luces de carretera automáticas no funciona siempre en todas las situaciones. El sistema solo presta asistencia al conductor. Observe siempre el entorno y cambie los faros entre luces de carretera y luces de cruce manualmente si resulta necesario.

El rango y la distancia de reconocimiento de la cámara puede variar en función de las condiciones que rodean el vehículo.

En relación con el manejo de la cámara instalada en el interior del parabrisas, consulte la información siguiente.

► **Cámara detectora delantera** P. 484

Para que las luces de carretera automáticas funcionen correctamente:

- No coloque un objeto que refleje luz en el salpicadero.
- Mantenga el lavaparabrisas limpio alrededor de la cámara.
- Al limpiar el lavaparabrisas, tenga cuidado de no aplicar el limpiador de lavaparabrisas a la lente de la cámara.
- No coloque ningún objeto, etiqueta o adhesivo en la zona alrededor de la cámara.
- No toque la lente de la cámara.

Si la cámara recibe un impacto fuerte o si necesita reparar el área cercana a la cámara, consulte a un concesionario.

■ Cambio automático entre las luces de carretera y las luces de cruce

Cuando las luces de carretera automáticas están activas, los faros cambian entre luces de carretera y luces de cruce según las condiciones siguientes.

Cambio a luces de carretera:

Se deben cumplir todas las condiciones siguientes antes de que se enciendan las luces de carretera.

- La velocidad del vehículo es de 30 km/h o más.
- No hay ningún vehículo delante o en dirección contraria con los faros o las luces traseras encendidos.
- Hay poco alumbrado público en la carretera.



Cambio a luces de cruce:

Se debe cumplir una de las condiciones siguientes antes de que se enciendan las luces de cruce.

- La velocidad del vehículo es de 24 km/h o menos.
- Hay un vehículo delante o en dirección contraria con los faros o las luces traseras encendidos.
- Hay mucho alumbrado público en la carretera.

■ Cambio manual entre las luces de carretera y las luces de cruce

Si desea cambiar manualmente los faros entre las luces de carretera y las luces de cruce, siga uno de los procedimientos siguientes. Tenga en cuenta que cuando lo haga, el indicador de luces de carretera automáticas se apagará y el sistema se desactivará.

Con la palanca:

Tire de la palanca hacia usted para realizar ráfagas con las luces de carretera y luego suéltela o bien empuje la palanca hasta la posición de luces de carretera.

- Para volver a activar las luces de carretera automáticas, siga uno de los procedimientos siguientes y el indicador del sistema se encenderá.
- Tire de la palanca hacia usted y manténgala dos segundos; a continuación, suéltela.
- Gire el interruptor de las luces hasta y luego hasta **AUTO** cuando la palanca esté en la posición de luces de cruce.

Con el interruptor de las luces:

Gire el interruptor de luces a la posición .

- Para volver a activar las luces de carretera automáticas, gire el interruptor de las luces hasta la posición **AUTO** cuando la palanca esté en la posición de luces de cruce y el indicador de las luces de carretera automáticas se encenderá.

►►Cómo usar las luces de carretera automáticas

En los casos siguientes, es posible que el sistema de luces de carretera automáticas no cambie los faros de forma adecuada o bien es posible que se modifique el tiempo de cambio. En caso de que el sistema de cambio automático no se adecue a sus hábitos de conducción, cambie los faros manualmente.

- El brillo de las luces del vehículo de delante o en dirección contraria es intenso o escaso.
- La visibilidad está reducida a causa del tiempo meteorológico (lluvia, nieve, niebla, escarcha en el lavaparabrisas, etc.).
- Fuentes de luz del entorno, como las luces de la calle, las vallas publicitarias eléctricas y los semáforos, iluminan la carretera.
- El nivel de brillo de la carretera cambia en forma constante.
- La carretera presenta baches o muchas curvas.
- Un vehículo aparece de forma repentina delante o un vehículo frente a usted no va en dirección contraria ni hacia delante.
- Su vehículo está inclinado con una carga pesada en la parte posterior.
- Un semáforo, espejo u otro objeto brillante delante refleja una luz fuerte hacia el vehículo.
- El vehículo que circula en dirección contraria desaparece a menudo debajo los árboles junto a la carretera o tras las barreras de la mediana.
- El vehículo de delante o que circula en dirección contraria es una motocicleta, bicicleta, motoneta o cualquier otro vehículo pequeño.

El sistema de luces de carretera automáticas mantiene las luces de cruce cuando:

- Los limpiaparabrisas funcionan a alta velocidad.
- La cámara ha detectado una niebla densa.

■ Cómo apagar las luces de carretera automáticas

Se puede apagar el sistema de luces de carretera automáticas. Si desea apagar o encender el sistema, pase el modo de alimentación a CONTACTO y a continuación siga los procedimientos siguientes con el vehículo detenido.

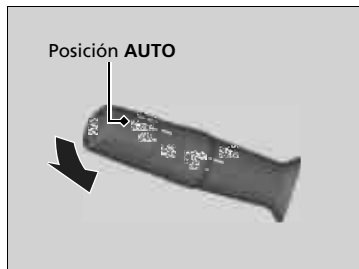

Para apagar el sistema:

Con el interruptor de las luces en la posición **AUTO**, tire de la palanca del interruptor de luces hacia usted y manténgala como mínimo 40 segundos. Cuando el indicador de las luces de carretera automáticas haya parpadeado dos veces, suelte la palanca.

Para activar el sistema:

Con el interruptor de las luces en la posición **AUTO**, tire de la palanca del interruptor de luces hacia usted y manténgala como mínimo 30 segundos. Cuando el indicador de las luces de carretera automáticas haya parpadeado una vez, suelte la palanca.

☒ Cómo apagar las luces de carretera automáticas

Si apaga el sistema de luces de carretera automáticas, el sistema no funcionará hasta que lo encienda.

Estacione en un lugar seguro antes de apagar o encender el sistema.

Limpiaparabrisas y lavaparabrisas

■ Limpia/lavaparabrisas



Los limpiaparabrisas y lavaparabrisas se pueden utilizar cuando el interruptor de encendido está en la posición de CONTACTO **II***1.

■ MIST

El limpiaparabrisas funcionará a velocidad elevada hasta que suelte la palanca.

■ Interruptor del limpiaparabrisas (OFF, INT, LO, HI)

Mueva la palanca arriba o abajo para cambiar los ajustes del limpiaparabrisas.

■ Ajuste del funcionamiento del limpiaparabrisas*

Gire el anillo de ajuste para regular el funcionamiento del limpiaparabrisas.



Velocidad inferior, menos barridos

Velocidad superior, más barridos

■ Lavaparabrisas

Pulveriza agua cuando tira de la palanca hacia usted. Al liberar la palanca durante más de un segundo, la pulverización se detiene, los limpiaparabrisas efectúan dos o tres barridos más para despejar el parabrisas y, a continuación, se detienen.

*1: Los modelos con sistema de acceso sin llave tienen un botón **ENGINE START/STOP** en lugar de un interruptor de encendido.

* No disponible en todos los modelos

►►Limpiaparabrisas y lavaparabrisas

AVISO

No utilice el limpiaparabrisas con el parabrisas seco. Se puede arañar el parabrisas o las gomas de las rasquetas pueden resultar dañadas.

AVISO

Si hace frío, las escobillas del parabrisas podrían congelarse. Si se accionan los limpiaparabrisas en estas condiciones pueden resultar dañados. Utilice el desempañador para calentar el parabrisas y después accione los limpiaparabrisas.

Modelos con anillo de ajuste de tiempo de intermitencia

Si el vehículo acelera cuando el limpiaparabrisas está funcionando en modo intermitente, la duración del limpiaparabrisas intermitente se reduce. Cuando el vehículo acelera, el ajuste de intervalo de funcionamiento más corto del limpiaparabrisas **(4)** y el ajuste **LO** pasan a ser el mismo.

Desactive los lavacrystalos si no sale líquido lavacrystalos. La bomba puede resultar dañada.

El motor del limpiaparabrisas puede detener temporalmente su funcionamiento para evitar una sobrecarga. El funcionamiento del limpiaparabrisas volverá a la normalidad en pocos minutos, una vez que el circuito se normalice.

Si el limpiaparabrisas deja de funcionar debido a cualquier obstáculo, como acumulación de nieve, estacione el vehículo en un lugar seguro.

Gire el interruptor del limpiaparabrisas a la posición **OFF** y gire el interruptor de encendido a la posición de ACCESORIOS **I** o de BLOQUEO **0***1 y, a continuación, retire el obstáculo.

Botón del desempañador trasero

Pulse el botón del desempañador trasero para desempañar la luneta con el interruptor de encendido en la posición de CONTACTO *1.



El desempañador trasero se desconecta automáticamente al cabo de 10-30 minutos, dependiendo de la temperatura exterior.

Sin embargo, si la temperatura exterior es de 0°C o inferior, no se desconecta automáticamente.

Botón del desempañador trasero

Este sistema consume mucha energía, así que apáguelo en cuanto se haya desempañado la luneta. Además, no utilice el sistema durante mucho tiempo cuando el motor funcione a ralentí. Puede reducir la carga de la batería, dificultando el arranque del motor.

*1: Los modelos con sistema de acceso sin llave tienen un botón **ENGINE START/STOP** en lugar de un interruptor de encendido.

Control de brillo

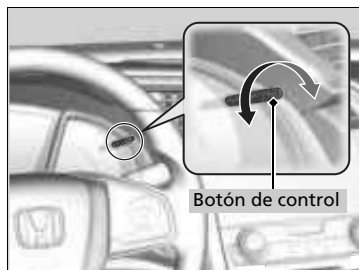

Cuando el brillo del medidor se reduce, se puede utilizar el control de control de brillo para ajustar el brillo del panel de instrumentos.

Para aumentar el brillo: Gire el botón hacia la derecha.

Para atenuar el brillo: Gire el botón hacia la izquierda.

Oír el aviso acústico cuando el nivel de brillo llegue al mínimo o al máximo. Algunos segundos después de haber ajustado el brillo, volverá a la pantalla anterior.

■ Indicador de nivel de brillo

Si se ajusta el brillo, aparece en la pantalla un indicador del nivel de brillo.

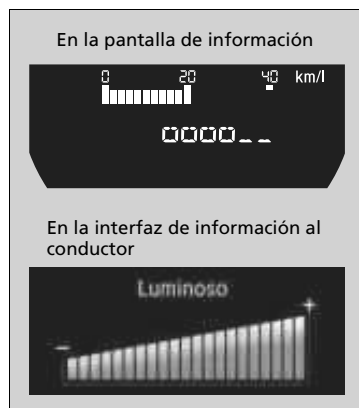

» Control de brillo

El brillo del panel de instrumentos se reducirá cuando:

- El interruptor de encendido está en la posición de CONTACTO ^{*1}.

Modelos sin interruptor de luces automáticas

- Las luces de posición están encendidas.

Modelos con interruptor de luces automáticas

- El interruptor de luz está en una posición distinta a apagado y afuera está oscuro.

Para cancelar la reducción del brillo del tablero de instrumentos al encender las luces, gire el botón hacia la derecha hasta que el brillo de la pantalla esté al máximo, sonará entonces un aviso acústico.

*1: Los modelos con sistema de acceso sin llave tienen un botón **ENGINE START/STOP** en lugar de un interruptor de encendido.

Ajuste del volante

La altura y distancia del volante respecto al cuerpo del conductor se pueden ajustar de modo que se pueda agarrar el volante cómodamente en una postura de conducción adecuada.

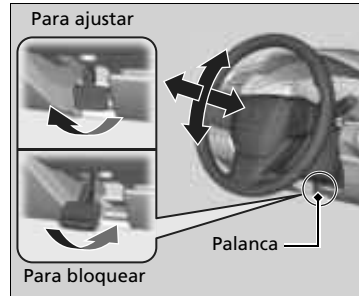

1. Tire de la palanca de ajuste del volante hacia arriba.
 - La palanca de ajuste del volante está debajo de la columna de la dirección.
2. Ajuste el volante hacia arriba o hacia abajo, hacia dentro o hacia fuera.
 - Asegúrese de que puede ver los indicadores y testigos del tablero de instrumentos.
3. Empuje la palanca de ajuste del volante hacia abajo para bloquear el volante en la posición deseada.
 - Después de ajustar la posición, asegúrese de que ha bloqueado firmemente el volante en su sitio; para ello, trate de moverlo hacia arriba, hacia abajo, hacia dentro y hacia fuera.

⚠Ajuste del volante

⚠ADVERTENCIA

El ajuste de la posición del volante con el vehículo en marcha puede causar la pérdida de control del vehículo y lesiones graves en caso de colisión.

Ajuste el volante solamente cuando el vehículo esté detenido.

Retrovisor interior

Ajuste el ángulo del espejo retrovisor desde el asiento del conductor en la posición de conducción correcta.

Retrovisor con posiciones de día y noche*

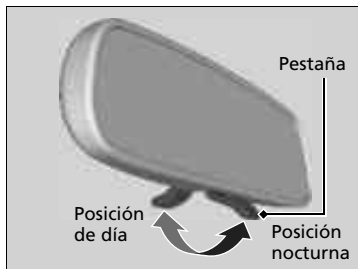

Gire la lengüeta para cambiar la posición. La posición nocturna contribuye a reducir el deslumbramiento de los faros de los vehículos posteriores después del crepúsculo.

Retrovisor de antirreflejo automático*

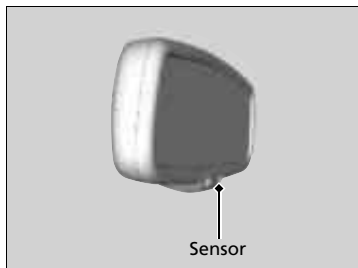

Al conducir de noche, el retrovisor automático antirreflejo reduce el reflejo de los faros del vehículo que circula detrás en función de las señales recibidas por el sensor del retrovisor. Esta función siempre está activa.

» Ajuste de los retrovisores

Mantenga los retrovisores interiores y exteriores limpios y ajustados para mantener una buena visibilidad.

Ajuste los retrovisores antes de empezar a conducir.

» **Asientos delanteros** P. 192

» Retrovisor de antirreflejo automático*

La función automática antirreflejo se cancela cuando la caja de cambios está en la posición **R**.

Retrovisores eléctricos

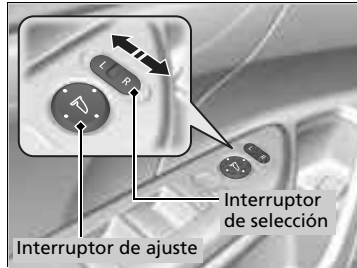

Solamente puede hacer funcionar los retrovisores con el interruptor de encendido en la posición de CONTACTO **II***1.

■ Ajuste de posición de los retrovisores

Interruptor de selección L/R: Seleccione el retrovisor izquierdo o derecho. Después de ajustar el retrovisor, devuelva el interruptor a la posición central.

Interruptor de ajuste de posición del retrovisor:

Oprima el interruptor hacia la izquierda, derecha, arriba o abajo para mover el retrovisor.

*1: Los modelos con sistema de acceso sin llave tienen un botón **ENGINE START/STOP** en lugar de un interruptor de encendido.

Asientos delanteros



Ajuste el asiento del conductor lo más atrás posible, en una posición que le permita mantener el control total del vehículo. Deberá poder sentarse con la espalda recta bien apoyada en el respaldo y pisar adecuadamente los pedales, sin tener que inclinarse hacia delante, y agarrar el volante con comodidad. El asiento del acompañante deberá ajustarse de forma similar, para que permanezca lo más alejado posible del airbag frontal del salpicadero.

» Ajuste de los asientos

⚠ ADVERTENCIA

Sentarse demasiado cerca del airbag delantero puede causar lesiones graves, e incluso mortales, si se disparan los airbags frontales.

Siéntese siempre en una postura lo más alejada posible de los airbags frontales que le permita mantener el control del vehículo.

Además del ajuste de los asientos, puede ajustar el volante arriba y abajo, hacia dentro y hacia fuera. Deje como mínimo 25 cm entre el centro del volante y el tórax.

Realice siempre los ajustes de los asientos antes de iniciar la marcha.

■ Ajuste de la posición de los asientos

■ Ajuste de los asientos delanteros eléctricos*

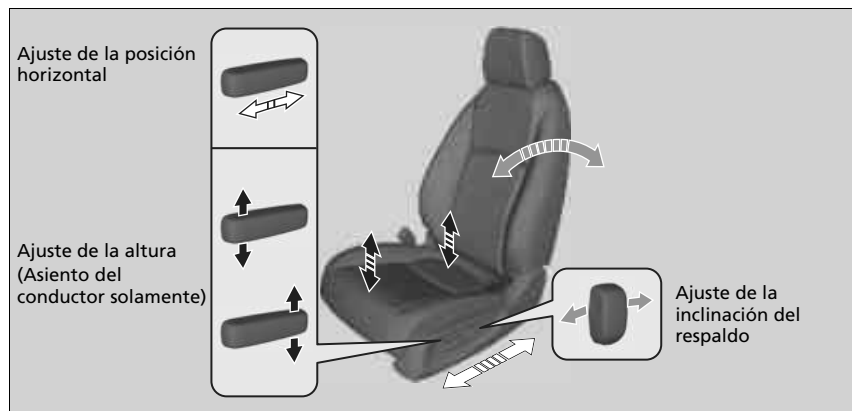

■ **Ajuste de los asientos delanteros manuales***



▣ **Ajuste de los asientos delanteros manuales***

Una vez que haya ajustado correctamente un asiento, empujelo hacia adelante y hacia atrás para asegurarse de que está en bloqueado en su sitio.

* No disponible en todos los modelos

■ Ajuste de los respaldos

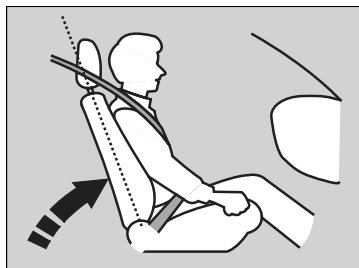

Ajuste el respaldo del asiento del conductor a una posición recta que le resulte cómoda, dejando una amplia separación entre el pecho y la tapa del airbag en el centro del volante.

El acompañante deberá ajustar su asiento en una posición recta que le resulte confortable.

Si el asiento se inclina de forma que el cinturón no quede ajustado al pecho de los ocupantes, se reducirá la capacidad de retención del cinturón. Además, aumentan las posibilidades de que se deslicen por debajo del cinturón en caso de colisión y sufran lesiones graves. Cuanto más inclinado está un asiento, mayor es el riesgo de sufrir lesiones.

►► Ajuste de los respaldos

⚠ ADVERTENCIA

Circular con el respaldo del asiento demasiado inclinado puede causar lesiones graves o mortales en caso de colisión.

Ajuste el respaldo en posición recta y apoyando bien la espalda en el respaldo.

No ponga cojines, ni otros objetos, entre el respaldo y la espalda.

Si lo hace puede entorpecer el funcionamiento del cinturón de seguridad o del airbag.

Si no puede adoptar una postura lo bastante alejada del volante y que le permita llegar a los Controles del vehículo, se recomienda que investigue la posibilidad de utilizar equipamiento adaptativo.

Asientos traseros

Plegado de los asientos traseros

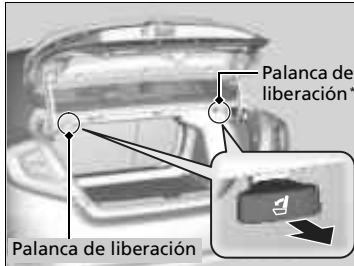

1. Tire de la palanca de apertura situada en el maletero para liberar el mecanismo de bloqueo.

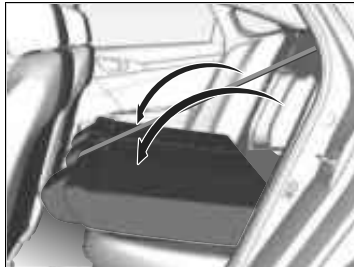

2. Pliegue el respaldo.

▶▶ Plegado de los asientos traseros

Los respaldos traseros* se pueden plegar para llevar elementos más voluminosos en el maletero.

Nunca circule con los respaldos plegados y el maletero abierto.

▶ Gases de escape y sus riesgos P. 87

Para bloquear el respaldo en vertical, empujelo hacia atrás hasta que quede bloqueado.

Al volver a colocar el respaldo en su posición original, empujelo firmemente. Además, asegúrese de que todos los cinturones de seguridad diagonales traseros estén en frente del respaldo.

Asegúrese de que todos los objetos del maletero o los objetos que sobresalen a través de la abertura en los asientos traseros están bien sujetos. Los objetos sueltos pueden salir despedidos hacia delante si se frena bruscamente.

Los asientos delanteros deben estar lo suficientemente hacia delante para no interferir con los asientos traseros al plegarlos.

* No disponible en todos los modelos

Mantenga una postura adecuada

Una vez que todos los ocupantes han ajustado sus asientos y cabeceras*1, y se han abrochado los cinturones de seguridad, es fundamental que continúen sentados con la espalda recta bien apoyada en el respaldo y los pies en el suelo hasta que el vehículo estacione en un lugar seguro con el motor apagado.

Sentarse incorrectamente puede incrementar las posibilidades de que se produzcan lesiones en caso de colisión. Por ejemplo, si un ocupante se agacha, se tumba, se gira hacia los lados, se sienta hacia delante, se inclina hacia adelante o hacia los lados o levanta uno o los dos pies del suelo, aumentan en gran medida las posibilidades de que sufra lesiones en caso de colisión.

Además, un ocupante colocado incorrectamente en el asiento delantero puede sufrir lesiones graves o mortales en caso de colisión al golpearse con partes interiores del vehículo o por el impacto del airbag al inflarse.

► Mantenga una postura adecuada

ADVERTENCIA

Sentarse incorrectamente o mal colocado puede causar lesiones graves o mortales en una colisión.

Siéntese siempre con la espalda recta y bien apoyada en el respaldo y los pies en el piso.

*1: Modelos sin modo SPORT

Cabeceras

Su vehículo está equipado con cabeceras en todos los asientos.

Modelos sin modo SPORT

Ajuste de las cabeceras delanteros



Las cabeceras delanteros resultan más efectivos para evitar el llamado efecto latigazo y otras lesiones por impacto trasero cuando la parte central posterior de la cabeza del ocupante está a la altura del centro de la cabecera. La parte superior de las orejas del ocupante debe quedar a la altura del centro de la cabecera.

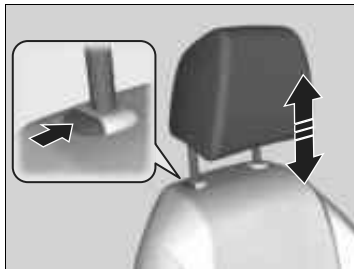

Para elevar la cabecera:

Tire de ella hacia arriba.

Para bajar la cabecera:

Empújelo hacia abajo mientras oprime el botón de liberación.

▶ Ajuste de las cabeceras delanteros

⚠ ADVERTENCIA

La incorrecta colocación de las cabeceras reduce su efectividad e incrementa las posibilidades de que se produzcan lesiones graves en caso de colisión.

Asegúrese de que las cabeceras están en su sitio y colocados correctamente antes de iniciar la marcha.

Para que el sistema de cabecera funcione correctamente:

- No cuelgue objetos en las cabeceras o en las patas de las cabeceras.
- No coloque objetos entre un ocupante y el respaldo.
- Monte cada cabecera en su sitio.

Modelos sin modo SPORT

Extracción y nuevo montaje de las cabeceras delanteros

Las cabeceras delanteras se pueden extraer para su limpieza o reparación.

Para extraer la cabecera:

Tire de la cabecera hacia arriba hasta el tope. A continuación, pulse el botón de liberación, tire de la cabecera hacia arriba y sáquelo.

Para volver a montar la cabecera:

Introduzca las patas en su sitio y ajuste la cabecera a la altura correcta mientras pulsa el botón de apertura. Tire hacia arriba de la cabecera para asegurarse de que está bloqueado.

►► Extracción y nuevo montaje de las cabeceras delanteros

ADVERTENCIA

La falta de cabeceras o su instalación incorrecta en los asientos puede causar lesiones graves en caso de accidente.

Asegúrese de montar de nuevo las cabeceras antes de iniciar la marcha.

Reposabrazos

■ Utilización del reposabrazos delantero



La tapa de la consola se puede usar como reposabrazos.

Para ajustarlo:

Deslice el reposabrazos a la posición deseada.

■ Uso del reposabrazos trasero*



Baje el reposabrazos ubicado en el respaldo central.

* No disponible en todos los modelos

Luces interiores

■ Interruptores de las luces interiores



■ ON

Las luces interiores se encienden independientemente de si las puertas están abiertas o cerradas.

■ Activación por puertas

Las luces interiores se encienden en las situaciones siguientes:

- Al abrir alguna de las puertas.
- Al desbloquear la puerta del conductor.

■ Modelos sin sistema de acceso sin llave

- Al retirar la llave del interruptor de encendido.

■ Modelos con sistema de acceso sin llave

- Cuando la modalidad de alimentación se pasa a VEHÍCULO APAGADO (BLOQUEO).

■ OFF

Las luces interiores permanecen apagadas independientemente de si las puertas están abiertas o cerradas.

*1: Los modelos con sistema de acceso sin llave tienen un botón **ENGINE START/STOP** en lugar de un interruptor de encendido.

* No disponible en todos los modelos

☞ Interruptores de las luces interiores

En la posición de activación por la posición de las puertas, las luces interiores reducen su intensidad hasta apagarse 30 segundos después de haber cerrado las puertas. Las luces se apagan transcurridos 30 segundos en las siguientes situaciones:

- Cuando se desbloquea la puerta del conductor pero no se abre.

■ Modelos sin sistema de acceso sin llave

- Se retira la llave del interruptor de encendido, pero no se abre ninguna puerta.

■ Modelos con sistema de acceso sin llave

- Cuando se pasa la modalidad de alimentación a VEHÍCULO DESACTIVADO (BLOQUEO), pero no se abre ninguna puerta.

■ Modelos con audio con pantalla

Se puede cambiar el temporizador de luz interior.

☞ Funciones personalizadas P. 324

Las luces interiores se apagan inmediatamente en las situaciones siguientes:

- Cuando se bloquea la puerta del conductor.
- Gire el interruptor de encendido a la posición de CONTACTO **II***1.

■ Modelos sin sistema de acceso sin llave

- Cuando se cierra la puerta del conductor con la llave en el interruptor de encendido.

■ Modelos con sistema de acceso sin llave

- Cuando se cierra la puerta del conductor en el modo ACCESORIOS.

Luces de lectura

Modelos sin techo solar

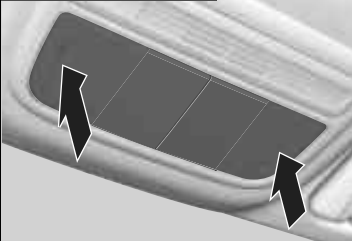

Modelos con techo solar

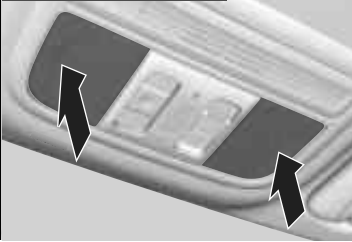

Las luces de lectura se pueden encender y apagar pulsando los cristales.

Interruptores de las luces interiores

Para evitar que la batería se agote, no deje la luz interior encendida durante mucho tiempo cuando el motor esté apagado.

Si se deja alguna de las puertas abiertas en el modo de VEHÍCULO APAGADO (BLOQUEO), o sin que la llave esté en el interruptor de encendido*1, las luces interiores se apagan transcurridos 15 minutos.

Luces de lectura

Modelos con techo solar

Cuando el interruptor de la luz interior delantera está en la posición de activación de las puertas y alguna de las puertas esté abierta, la luz de lectura no se apagará al pulsar el cristal.

*1: Los modelos con sistema de acceso sin llave tienen un botón **ENGINE START/STOP** en lugar de un interruptor de encendido.

Elementos auxiliares interiores

■ Guantera

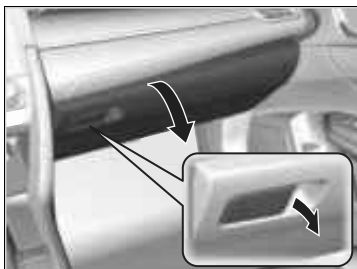

Tire de la manija para abrir la guantera.

» Guantera

⚠ ADVERTENCIA

La guantera abierta puede causar graves lesiones al acompañante en caso de colisión, aunque el acompañante viaje con el cinturón de seguridad puesto.

Mantenga siempre cerrada la guantera mientras circula.

■ Compartimento de la consola

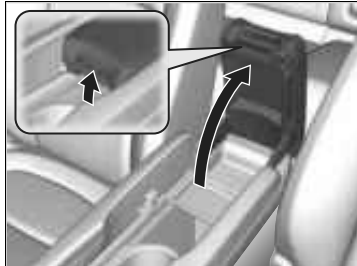

El vehículo tiene una consola central multifunción. Incluye un compartimento del almacenamiento, reposabrazos y una bandeja deslizante*. Deslice el reposabrazos hacia atrás hasta el máximo. Tire de la manija para abrir el compartimento de la consola.

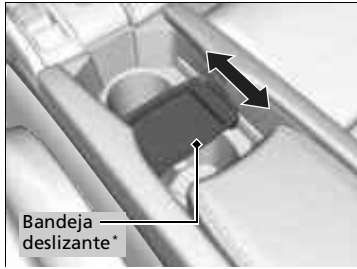

Puede poner pequeños elementos en la bandeja deslizante* situada en la tapa del compartimento de la consola. Deslice la bandeja deslizante hacia delante o hacia atrás.

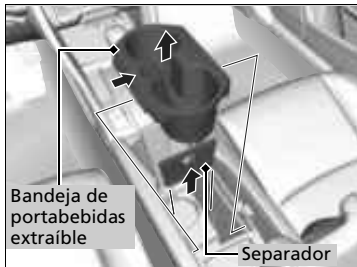

Puede crear más espacio de almacenamiento quitando la bandeja de portabebidas extraíble y un separador.

* No disponible en todos los modelos

Portabebidas



■ Portabebidas de los asientos delanteros

Se encuentran en la consola, entre los asientos delanteros.

- Mueva la reposabrazos hacia atrás para utilizar los portabebidas.

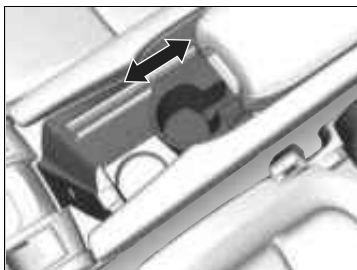

Para colocar un portabebidas pequeño: Mueva hacia adelante la bandeja de portabebidas extraíble.

Para colocar un portabebidas alto: Mueva hacia atrás la bandeja de portabebidas extraíble.



■ Portabebidas de los asientos traseros*

Despliegue el reposabrazos para utilizar los portabebidas de los asientos traseros.

Portabebidas

AVISO

Las salpicaduras dañan la tapicería, la moqueta y los componentes eléctricos del habitáculo.

Tenga cuidado al utilizar los portabebidas. Los líquidos calientes pueden causarle quemaduras.

Asiento delantero



Asiento trasero



■ Portabebidas de la puerta

■ Toma de alimentación de accesorios

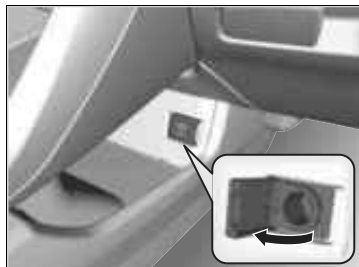

Hay una toma de alimentación de accesorios en el panel de la consola delantera. Se puede utilizar cuando el interruptor de encendido está en la posición de ACCESORIOS **I** o CONTACTO **II***1.

Abra la tapa para utilizarla.

» Toma de alimentación de accesorios

AVISO

No introduzca elementos calefactores como encendedores de tipo automoción. Puede sobrecalentar la toma de alimentación.

Las tomas de corriente para accesorios están diseñadas para proporcionar tensión a aparatos de 12 voltios CC con una potencia nominal máxima de 180 vatios (15 amperios).

Para evitar que se agote la batería, utilice la toma de corriente únicamente cuando el motor esté en marcha.

*1: Los modelos con sistema de acceso sin llave tienen un botón **ENGINE START/STOP** en lugar de un interruptor de encendido.

Ganchos para ropa

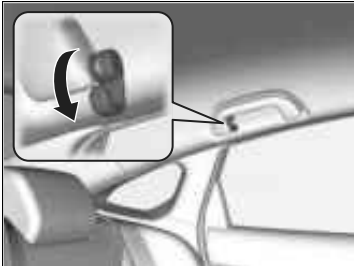

Hay un gancho para ropa en la jaladera trasera izquierdo. Tire de ella hacia abajo para utilizarlo.

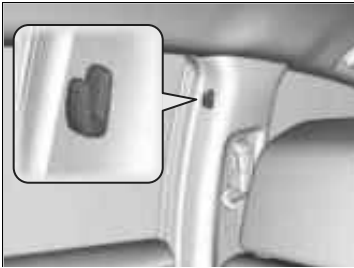

Hay colgadores para ropa en los pilares izquierdo y derecho de las puertas.

☒ Ganchos para ropa

Los colgadores para ropa no están diseñados para sujetar objetos grandes ni pesados.

Uso de la aire acondicionado automático

El sistema de aire acondicionado automático mantiene la temperatura interior seleccionada. El sistema también selecciona la mezcla adecuada de aire calentado o enfriando que subirá o bajará la temperatura interior como desee lo más rápido posible.

Modelos con sistema de audio con pantalla en color

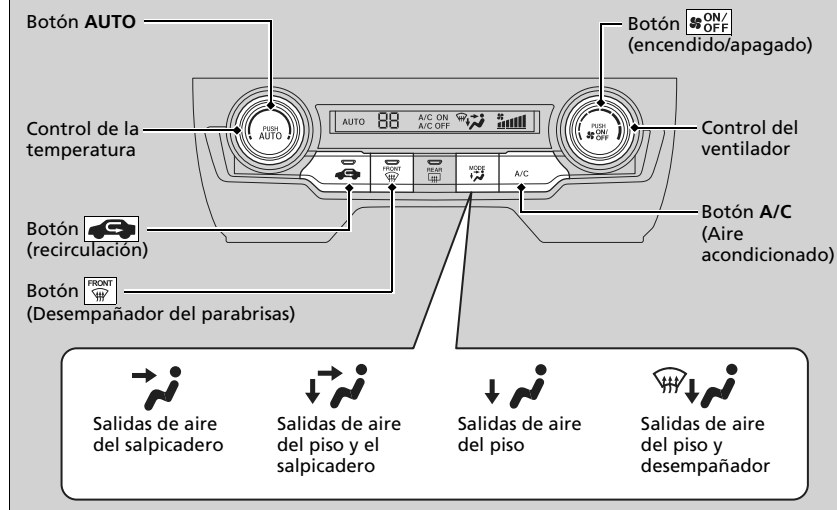

Utilice el sistema con el motor en marcha.

1. Pulse el botón **AUTO**.
2. Ajuste la temperatura interior con el botón de control de la temperatura.
3. Pulse el botón **ON/OFF** (encendido/apagado) para cancelar.

Uso de la aire acondicionado automático

Si se pulsa cualquier botón o icono* mientras se usa el sistema de control de aire acondicionado en modo automático, la función del botón o icono* pulsado tendrá prioridad.

Se apagará el testigo **AUTO**, pero las funciones no relacionadas con el botón o icono* pulsado seguirán regulándose automáticamente.

Para evitar que entre aire frío del exterior, es posible que el ventilador no arranque inmediatamente al pulsar el botón **AUTO**.

Si el interior está muy caliente, puede enfriarlo más rápido abriendo parcialmente las ventanas, seleccionando el modo automático en el sistema y ajustando la temperatura más baja. Cambie el modo de aire exterior por el modo de recirculación hasta que baje la temperatura.

Cuando se ajusta la temperatura en los límites mínimo o máximo, se muestra **Lo** o **Hi**.

Modelos con sistema de audio con pantalla

Modelos sin botón SYNC

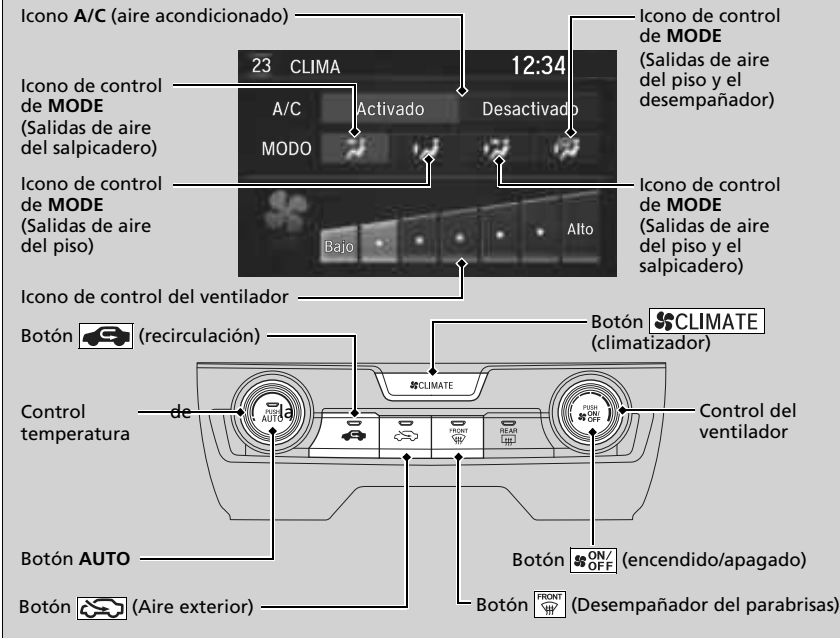

Utilice el sistema con el motor en marcha.

1. Pulse el botón **AUTO**.
2. Ajuste la temperatura interior con el botón de control de la temperatura.
3. Pulse el botón **ON/OFF** (encendido/apagado) para cancelar.

►► Uso de la aire acondicionado automático

Al pulsar el botón **ON/OFF** se activa o desactiva el sistema de control de aire acondicionado. Al activarse, el sistema regresa a su última selección.

Modelos con botón ECON

Con el modo ECON activo, el sistema de aire acondicionado podría reducir su capacidad de enfriado.

Modelos con sistema de audio con pantalla

Pulse el botón **CLIMATE** / **CLIMATE** (CLIMA) para visualizar **A/C**, **MODE**, la información de control del ventilador en la pantalla del sistema de audio/información. Seleccione el icono para encender o apagar el **A/C**, cambiar el modo de ventilación o cambiar la velocidad del ventilador.

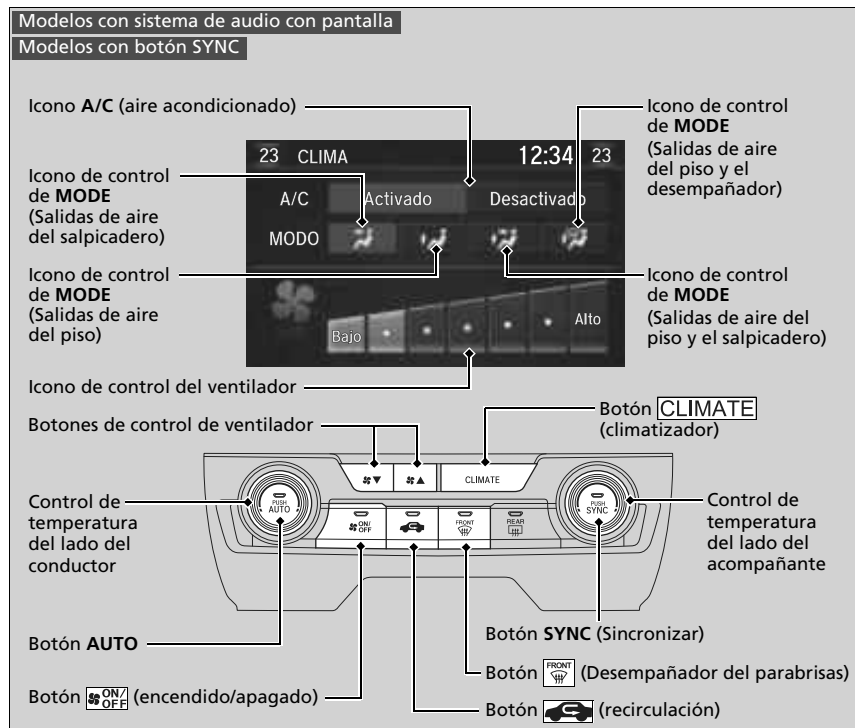

Utilice el sistema con el motor en marcha.

1. Pulse el botón **AUTO**.
2. Ajuste la temperatura interior utilizando el botón de la temperatura del lado del conductor o del lado del acompañante.
3. Pulse el botón **ON/OFF** (encendido/apagado) para cancelar.

■ Cambio entre modo de recirculación y modo de aire exterior



Modelos sin botón de aire exterior

Pulse el botón  (recirculación) y cambie de modo según las condiciones ambientales.

Modo de recirculación (testigo encendido): Recircula el aire del interior del vehículo a través del sistema.

Modo de aire exterior (testigo apagado): Mantiene la ventilación del exterior. En situaciones normales, mantenga el sistema en modo de aire exterior.

Modelos con botón de aire exterior

Pulse el botón  (recirculación) o  (aire exterior) y cambie el modo dependiendo de las condiciones ambientales.

Modo de recirculación: Recircula el aire del interior del vehículo a través del sistema.

Modo de aire exterior: Mantiene la ventilación del exterior. En situaciones normales, mantenga el sistema en modo de aire exterior.

Desempeñado de parabrisas y ventanillas

Modelos con sistema de audio con pantalla en color

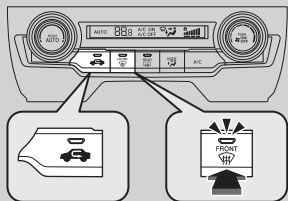

Al pulsar el botón  se activa el sistema de aire acondicionado y el sistema cambia automáticamente al modo de aire exterior.

Pulse de nuevo el botón  para desconectarlo; el sistema volverá al ajuste anterior.

Modelos con sistema de audio con pantalla
Modelos sin botón SYNC

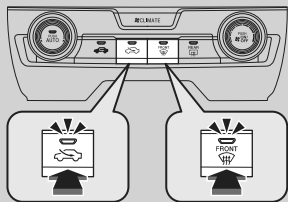

Modelos con sistema de audio con pantalla
Modelos con botón SYNC

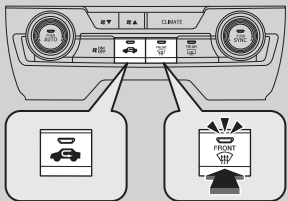

Desempeñado de parabrisas y ventanillas

Por su seguridad, compruebe que tenga una buena visibilidad a través de todos los cristales antes de iniciar la marcha.



No ajuste la temperatura cerca del límite superior o inferior. Cuando el aire frío entra en contacto con el parabrisas, el exterior del parabrisas se puede empañar.

Si las ventanillas laterales se empañan, ajuste las salidas de aire para que el aire llegue a ellas.

■ Para desempañar los cristales rápido

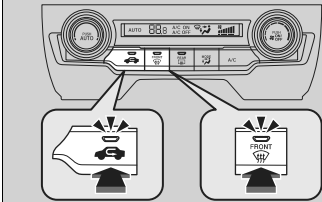
Modelos con sistema de audio con pantalla en color



1. Pulse el botón .
2. Pulse el botón .

Modelos con sistema de audio con pantalla

Modelos sin botón SYNC

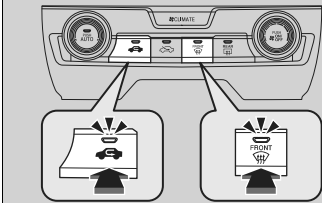

Modelos con sistema de audio con pantalla

Modelos con botón SYNC

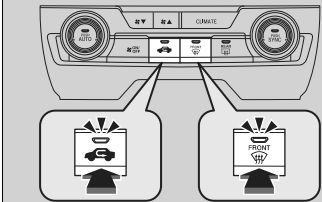

►► Para desempañar los cristales rápido

Tras deshelar los cristales, cambie a la modalidad de aire exterior. Si mantiene el sistema en modo de recirculación, se pueden empañar los cristales por la humedad. Esto reduce la visibilidad.

■ Modo de sincronización*

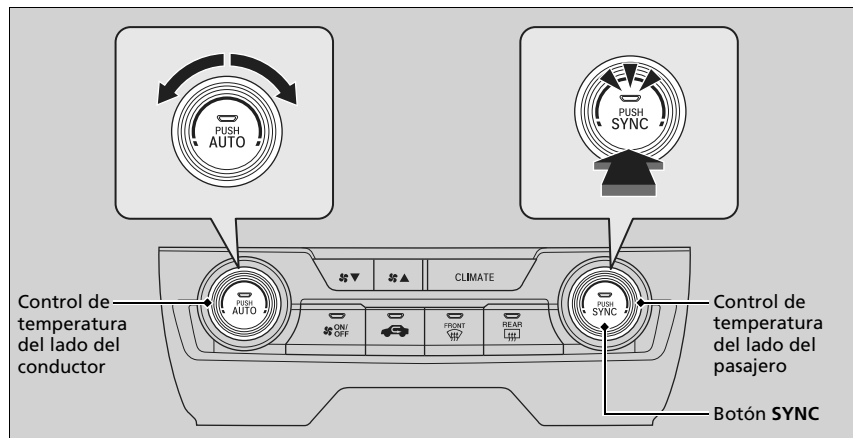

Es posible ajustar la temperatura a la vez para el lado del conductor y del acompañante en modo sincronizado.

1. Pulse el botón **SYNC**.
 - El sistema cambia al modo de sincronización.
2. Ajuste la temperatura con el control de la temperatura del lado del conductor.

Pulse el botón **SYNC** para volver a la modalidad dual.

▣ Modo de sincronización*

Cuando el sistema está en modo dual, la temperatura del lado del conductor y del pasajero pueden ajustarse por separado.

Sensores de aire acondicionado automático

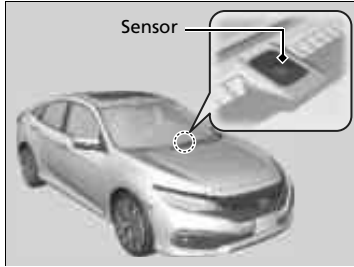

El sistema de aire acondicionado automático está equipado con sensores. No los tape ni vierta líquidos sobre ellos.

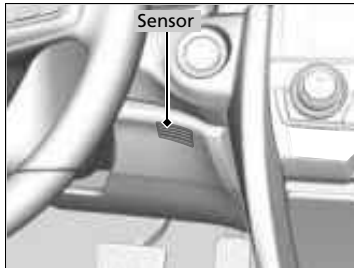

Funciones

En este capítulo se describe cómo utilizar las funciones tecnológicas.

Sistema de audio	
Información acerca del sistema de audio ...	218
Puertos USB	219
Puerto HDMI™*	221
Protección antirrobo del sistema de sonido ..	222
Botones del control remoto de audio ...	223

Modelos con sistema de audio en color

Funcionamiento básico del sistema de audio	227
Pantalla de audio/información	228
Ajuste del sonido	232
Configuración de pantalla	233
Reproducción de radio AM/FM	234
Reproducción de un iPod	236

Reproducción de una unidad de memoria USB ...	239
Reproducción de audio <i>Bluetooth</i> ®	242

Modelos con pantalla de audio

Funcionamiento básico del sistema de audio	245
Pantalla de audio/información	247
Ajuste del sonido	270
Configuración de pantalla	271
Funcionamiento del control por voz* ...	273
Reproducción de radio AM/FM	276
Reproducción de un iPod	282
Song By Voice™ (SBV)*	286
Reproducción de una unidad de memoria USB	290

Reproducción de audio <i>Bluetooth</i> ®	294
Reproducción de vídeo con HDMI™*	297
Conexión Wi-Fi	299
Siri Eyes Free	301
Apple CarPlay	302
Android Auto	306

Mensajes de error de la unidad de audio

Información general sobre el sistema de audio	312
Funciones personalizadas	317, 324
<i>Bluetooth</i>® HandsFreeLink®	352
Sistema <i>Bluetooth</i>® HandsFreeLink®/teléfono de manos libres	375

* No disponible en todos los modelos

Información acerca del sistema de audio

El sistema de audio dispone de radio AM/FM. También puede reproducir unidades de memoria USB, iPod, iPhone y dispositivos *Bluetooth*®.

Puede controlar el sistema de audio mediante los botones e interruptores del panel, los controles remotos situados en el volante o los iconos de la interfaz de la pantalla táctil*.

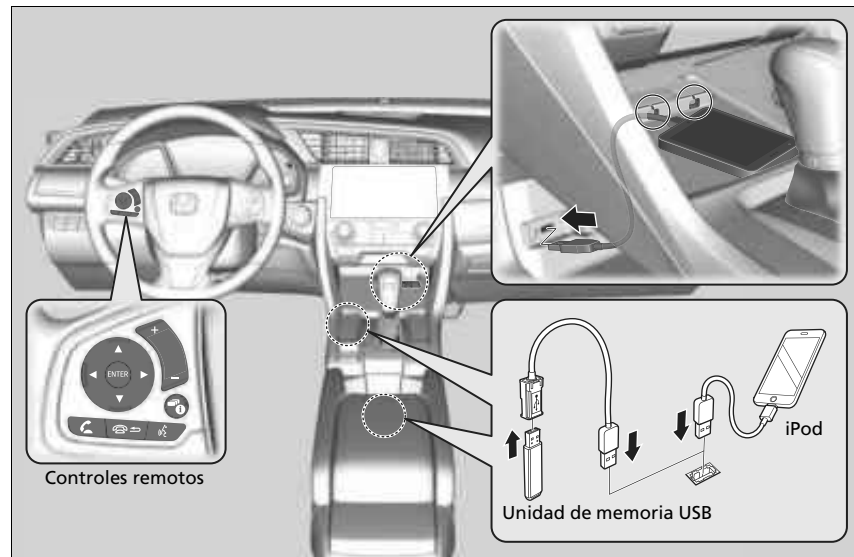

Información acerca del sistema de audio

iPod, iPhone e iTunes son marcas comerciales de Apple Inc.

Puertos USB



Coloque el conector USB del iPod o la unidad de memoria USB en el puerto USB.

Modelos con sistema de audio en color

- ▶ El puerto USB (1,0A) permite reproducir archivos de audio de una unidad de memoria USB, conectar un teléfono móvil y cargar dispositivos.

Modelos con pantalla de audio

- ▶ El puerto USB (1,5A) permite cargar dispositivos, reproducir archivos de audio y conectar teléfonos compatibles con Apple CarPlay o Android Auto.
- ▶ Para evitar problemas, asegúrese de usar un conector de Lightning certificado Apple MFI para Apple CarPlay, y en el caso de Android Auto, los cables USB deben tener la certificación de USB-IF de conformidad con el estándar USB 2.0.

▶▶ Puertos USB

- No deje el iPod o la unidad de memoria USB en el vehículo. La luz solar directa y las altas temperaturas pueden dañarlo.
- Se recomienda no utilizar un cable de prolongación con el puerto USB.
- No conecte el iPod o la unidad de memoria USB mediante un concentrador.
- No utilice dispositivos como lectores de tarjetas o discos duros, ya que el dispositivo o los archivos pueden resultar dañados.
- Le recomendamos realizar una copia de seguridad de los datos antes de usar el dispositivo en el vehículo.
- Los mensajes que se muestran en la pantalla pueden variar según el modelo del dispositivo y la versión de software.

Si el sistema de sonido no reconoce el iPod, pruebe a conectarlo varias veces o a reiniciar el dispositivo. Para reiniciarlo, siga las instrucciones del fabricante proporcionadas con el iPod o visite www.apple.com/ipod.

Carga USB (1,5A)

El puerto USB puede suministrar hasta 1,5A de corriente. No genera 1,5A de salida a menos que un dispositivo lo solicite. Para obtener más detalles sobre el amperaje, lea el manual de instrucciones del dispositivo que necesita cargar.

Gire el interruptor de encendido a la posición ACCESORIOS o ENCENDIDO *1 primero.

En ciertas condiciones, un dispositivo conectado al puerto puede inducir ruido en la radio que se está escuchando.

*1: Los modelos con sistema de acceso sin llave tienen un botón **ENGINE START/STOP** en lugar de un interruptor de encendido.



■ **En el compartimento de la consola***

El puerto USB (1,0A) permite reproducir archivos de audio de una unidad de memoria USB, conectar un teléfono móvil y cargar dispositivos.

- Mueva hacia atrás la bandeja de portabebidas extraíble.

Puerto HDMI™*

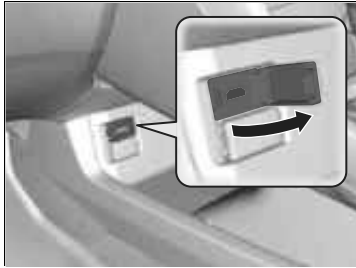

1. Abra la tapa.
2. Conecte el cable HDMI™ al puerto HDMI™.

☒ Puerto HDMI™*

- No deje el dispositivo conectado mediante HDMI™ en el vehículo. La luz solar directa y las altas temperaturas pueden dañarlo.
- Le recomendamos realizar una copia de seguridad de los datos antes de usar el dispositivo en el vehículo.
- Los mensajes que se muestran en la pantalla pueden variar según el modelo del dispositivo y la versión de software.

Los términos HDMI y High-Definition Multimedia Interface y el logotipo de HDMI son marcas comerciales o marcas comerciales registradas de HDMI Licensing LLC en Estados Unidos y en otros países.

* No disponible en todos los modelos

Protección antirrobo del sistema de sonido

El sistema de audio se desactiva cuando se desconecta de la fuente de alimentación, por ejemplo al desconectar la batería o cuando esta se agota. En determinadas circunstancias, el sistema puede mostrar una pantalla de introducción de código. Si ocurre esto, vuelva a activar el sistema de audio.

■ Reactivación del sistema de audio

1. Gire el interruptor de encendido a la posición de CONTACTO *1.
2. Encienda el sistema de audio.
3. Mantenga pulsado el botón de alimentación del sistema de audio durante más de dos segundos.
 - El sistema de audio vuelve a activarse cuando la unidad de control de audio establece una conexión con la unidad de control del vehículo. Si la unidad de control no reconoce la unidad de audio, deberá acudir a un concesionario para hacer que revisen la unidad de audio.

*1: Los modelos con sistema de acceso sin llave tienen un botón **ENGINE START/STOP** en lugar de un interruptor de encendido.

Botones del control remoto de audio

Modelos con sistema de audio en color

Permite manejar el sistema de audio durante la conducción.

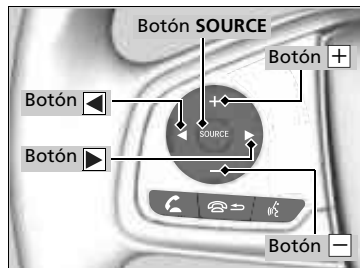

Botón SOURCE

Alterna los modos de audio como se indica a continuación:

FM → AM → USB → iPod → Bluetooth® Audio

Botones + - (volumen)

Pulse + : Para aumentar el volumen.

Pulse - : Para disminuir el volumen.

Botones ◀ ▶

- Al escuchar la radio
 - Pulse** ▶ : Para seleccionar la emisora de radio presintonizada siguiente.
 - Pulse** ◀ : Para seleccionar la emisora de radio presintonizada anterior.
 - Mantenga pulsado** ▶ : Para seleccionar la emisora siguiente con una recepción más potente.
 - Mantenga pulsado** ◀ : Para seleccionar la emisora anterior con una recepción más potente.
- Al escuchar un iPod, unidad de memoria USB o audio Bluetooth®
 - Pulse** ▶ : Para saltar a la próxima canción.
 - Pulse** ◀ : Para regresar al principio de la canción actual o a la canción anterior.
- Cuando escuche una unidad de memoria USB
 - Mantenga pulsado** ▶ : Para saltar a la carpeta siguiente.
 - Mantenga pulsado** ◀ : Para regresar a la carpeta anterior.

Botones del control remoto de audio

Algunos modos solo aparecen cuando se usa un dispositivo o un medio apropiado.

Dependiendo del dispositivo Bluetooth® que conecte, puede que algunas de las funciones no estén disponibles.

Modelos con pantalla de audio

Permite manejar el sistema de audio durante la conducción. La información se muestra en la interfaz de información al conductor.

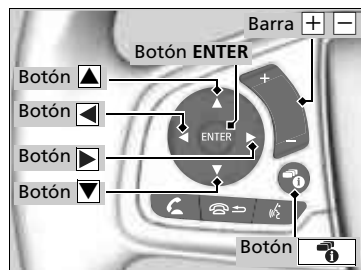

Botones ▲ ▼

Pulse ▲ o ▼ para alternar entre los modos de audio:

FM → AM → USB → iPod → Audio Bluetooth® →
Aplicaciones* → Aplicaciones de audio* →
HDMI™ AUX*

Botón ENTER

- Al escuchar la radio
- 1. Pulse **ENTER** para cambiar la visualización a una lista de presintonización memorizada en los botones de preajuste.
- 2. Pulse ▲ o ▼ para seleccionar un valor predeterminado y luego pulse **ENTER**.
- Cuando escuche una unidad de memoria USB
- 1. Pulse **ENTER** para mostrar la lista de carpetas.
- 2. Pulse ▲ o ▼ para seleccionar una carpeta.
- 3. Pulse **ENTER** para mostrar una lista de las canciones en esa carpeta.
- 4. Pulse ▲ o ▼ para seleccionar una pista, después pulse **ENTER**.

►► Botones del control remoto de audio









Algunos modos solo aparecen cuando se usa un dispositivo o un medio apropiado.

Dependiendo del dispositivo Bluetooth® que conecte, puede que algunas de las funciones no estén disponibles.

Pulse el botón (colgar/atrás) para regresar al comando anterior o cancelar el comando.

Pulse el botón para cambiar de pantalla.

Cambio de la pantalla P. 129









- Al escuchar un iPod
 1. Pulse **ENTER** para mostrar la lista de música del iPod.
 2. Pulse  o  para seleccionar una categoría.
 3. Pulse **ENTER** para mostrar una lista de opciones de la categoría.
 4. Pulse  o  para seleccionar un elemento, después pulse **ENTER**.
 - ▶ Pulse **ENTER** y pulse  o  repetidamente hasta que se muestre el elemento que desea escuchar.
- Al escuchar audio *Bluetooth*[®]
 1. Pulse **ENTER** para mostrar la lista de canciones.
 2. Pulse  o  para seleccionar una pista, después pulse **ENTER**.

Barra   (**volumen**)

Pulse : Para subir el volumen.

Pulse : Para bajar el volumen.

Botones

- Al escuchar la radio
 - Pulse** : Para seleccionar la emisora de radio presintonizada siguiente.
 - Pulse** : Para seleccionar la emisora de radio presintonizada anterior.
 - Mantenga pulsado** : Para seleccionar la emisora siguiente con una señal más potente.
 - Mantenga pulsado** : Para seleccionar la emisora anterior con una señal más potente.
- Al escuchar un iPod, unidad de memoria USB o audio *Bluetooth*®
 - Pulse** : Para saltar a la próxima canción.
 - Pulse** : Para regresar al principio de la canción actual o a la canción anterior.
- Cuando escuche una unidad de memoria USB
 - Mantenga pulsado** : Para saltar a la carpeta siguiente.
 - Mantenga pulsado** : Para regresar a la carpeta anterior.

Funcionamiento básico del sistema de audio

Modelos con sistema de audio en color

Para usar el sistema de audio, el interruptor de encendido debe estar en la posición de ACCESORIOS o de CONTACTO .

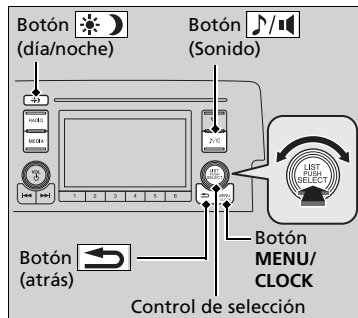

- Botón** : Púlselo para volver a la pantalla anterior.
 - Botón** : Púlselo para seleccionar el modo de ajustes de sonido.
 - Botón** : Púlselo para cambiar el brillo de la pantalla de audio/información.
- Pulse y después ajuste el brillo mediante .

► Cada vez que pulsa el modo cambia entre día, noche y **Desactivado**.

Use el control de selección o el botón **MENU/CLOCK** para acceder a algunas funciones de audio.

Pulse para alternar entre la visualización normal y ampliada de algunas funciones.

Control de selección: Gírelo a la izquierda o a la derecha para desplazarse por las opciones disponibles. Pulse para confirmar la selección.

Botón MENU/CLOCK: Púlselo para seleccionar un modo.

Los modos disponibles incluyen fondo de pantalla, pantalla, reloj, configuración de idioma y modos de reproducción. También se pueden seleccionar modos de reproducción como escanear, orden aleatorio, repetir, etc.

Funcionamiento básico del sistema de audio

Estas indicaciones muestran cómo utilizar el control de selección.

Gire para seleccionar.

Pulse para confirmar.

Elementos del menú

- **Ajuste reloj** P. 142
- **Configuración del fondo de pantalla** P. 230
- **Configuración de pantalla** P. 233
- **Buscar** P. 235, 241
- **Modo de reproducción** P. 238, 241
- **Opciones de RDS** P. 235
- **Bluetooth** P. 242

Pulse el botón **SOURCE**, , , o del volante para cambiar los ajustes de sonido.

- **Botones del control remoto de audio** P. 223

Pantalla de audio/información

Muestra el estado de audio y el fondo de pantalla. Esta ventana permite acceder a diversas opciones de configuración.

■ Cambio de la pantalla

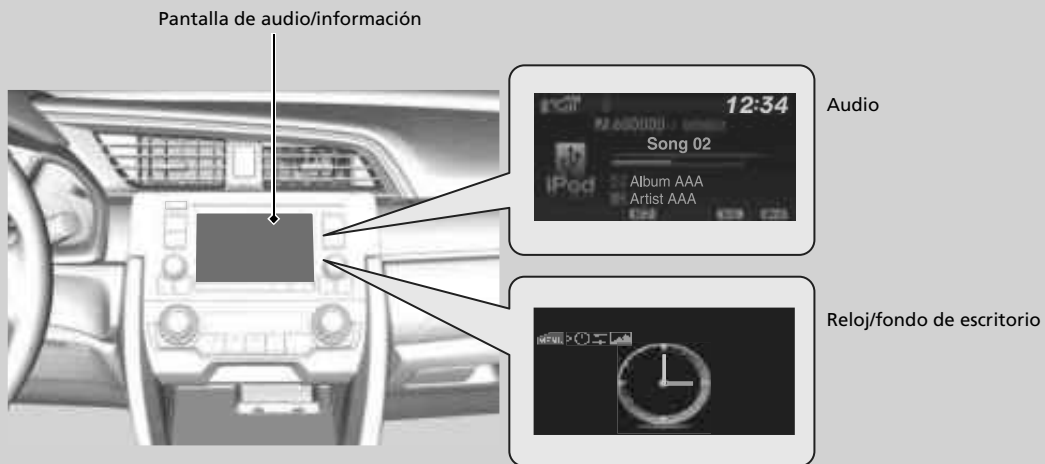







■ Audio

Muestra información del audio actual.

■ Reloj/fondo de escritorio

Muestra una pantalla de reloj o una imagen importada.

■ Cambio de pantalla

1. Pulse el botón **MENU/CLOCK**.
2. Gire  para seleccionar **Ajustes** y después pulse .
3. Gire  para seleccionar **Mostrar cambio** y, a continuación, pulse .
4. Gire  para seleccionar **Fondo de pantalla** y después pulse .
 - ▶ Si desea regresar a la pantalla del sistema de sonido, seleccione **Audio**.

■ Configuración del fondo de pantalla

Puede cambiar, guardar y borrar el fondo de pantalla en la pantalla de audio/información.

■ Importar un fondo de pantalla

Se pueden importar hasta tres imágenes, una cada vez, para el fondo de pantalla desde una unidad de memoria USB.











1. Conecte la unidad de memoria USB al puerto USB.
 ► **☞ Puertos USB P. 219**
2. Pulse el botón **MENU/CLOCK**.
3. Gire para seleccionar **Ajustes** y después pulse .
4. Gire para seleccionar **Fondo de pantalla** y después pulse .
5. Gire para seleccionar **Importar** y después pulse .
 ► Los nombres de las imágenes aparecen en la lista.
6. Gire para seleccionar la imagen deseada y después pulse .
 ► Aparece la imagen seleccionada.
7. Pulse para guardar la imagen.
8. Pulse para seleccionar **OK**.
9. Gire para seleccionar la ubicación donde desea guardar la imagen y después pulse .
 ► Volverá a la pantalla de configuración de fondo de pantalla.









☞ Configuración del fondo de pantalla

- Para importar archivos de fondo de pantalla, la imagen debe estar en el directorio raíz de la unidad de memoria USB. No se pueden importar imágenes de una carpeta.
- El nombre de archivo debe tener menos de 64 caracteres.
- Los formatos de archivo de imagen que se pueden importar son BMP (bmp) o JPEG (jpg).
- El límite de tamaño de cada archivo individual es 2 MB.
- El tamaño máximo de la imagen es de 1.920 x 936 píxeles. Si el tamaño de la imagen es inferior a 480 x 234 píxeles, la imagen aparece en mitad de la pantalla con una zona adicional en negro.
- Se pueden seleccionar hasta 255 archivos.
- Si la unidad de memoria USB no tiene imágenes, aparece el mensaje **No se detectó ningún archivo**.











■ Seleccionar un fondo de pantalla

1. Pulse el botón **MENU/CLOCK**.
2. Gire  para seleccionar **Ajustes** y después pulse .
3. Gire  para seleccionar **Fondo de pantalla** y después pulse .
4. Gire  para elegir **Seleccionar** y después pulse .
 - ▶ La pantalla cambia a la lista de fondos de pantalla.
5. Gire  para seleccionar el fondo de pantalla deseado y después pulse .

■ Para ver un fondo de pantalla una vez establecido

1. Pulse el botón **MENU/CLOCK**.
2. Gire  para seleccionar **Ajustes** y después pulse .
3. Gire  para seleccionar **Mostrar cambio** y, a continuación, pulse .
4. Gire  para seleccionar **Fondo de pantalla** y después pulse .
 - ▶ La pantalla cambia a la lista de fondos de pantalla.
5. Gire  para seleccionar el fondo que desea establecer y después pulse .

■ Borrar un fondo de pantalla

1. Pulse el botón **MENU/CLOCK**.
2. Gire  para seleccionar **Ajustes** y después pulse .
3. Gire  para seleccionar **Fondo de pantalla** y después pulse .
4. Gire  para seleccionar **Eliminar** y después pulse .
 - ▶ La pantalla cambia a la lista de fondos de pantalla.
5. Gire  para seleccionar el trasfondo que desea borrar y después pulse .
6. Gire  para seleccionar **Sí** y, a continuación, pulse .
 - ▶ Volverá a la pantalla de configuración de fondo de pantalla.

☒ Configuración del fondo de pantalla

Para volver a la pantalla anterior, pulse el botón  (atrás).

Si el tamaño de archivo es grande, se tarda un tiempo en obtener una vista previa.

Ajuste del sonido

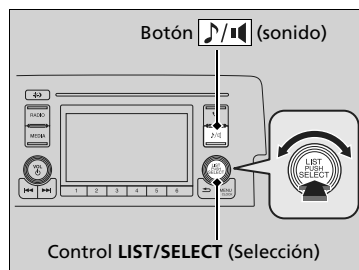

Pulse el botón (sonido) y gire para desplazarse por las opciones siguientes:

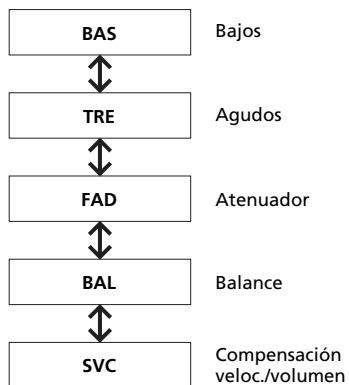

Gire para ajustar la configuración de sonido y después pulse .

►► Ajuste del sonido









La SVC tiene cuatro modos: **Off**, **Low**, **Mid** y **High**.
La SVC ajusta el volumen según la velocidad del vehículo.
Cuando se va más rápido, el volumen de audio sube. Cuando se va más despacio, el volumen de audio baja.

Configuración de pantalla

Puede cambiar el brillo o el tema de color de la pantalla de audio/información.







Cambio del brillo de la pantalla



1. Pulse el botón **MENU/CLOCK**.
2. Gire  para seleccionar **Ajustes** y después pulse .
3. Gire  para seleccionar **Mostrar ajuste** y, a continuación, pulse .
4. Gire  para seleccionar **Brillo** y después pulse .
5. Gire  para ajustar la configuración y después pulse .

Cambio del tema de color de la pantalla



1. Pulse el botón **MENU/CLOCK**.
2. Gire  para seleccionar **Ajustes** y después pulse .
3. Gire  para seleccionar **Color de tema** y, a continuación, pulse .
4. Gire  para seleccionar el ajuste que desee y después pulse .

▣ Cambio del brillo de la pantalla

Puede cambiar los ajustes **Contraste** y **Nivel negro** del mismo modo.

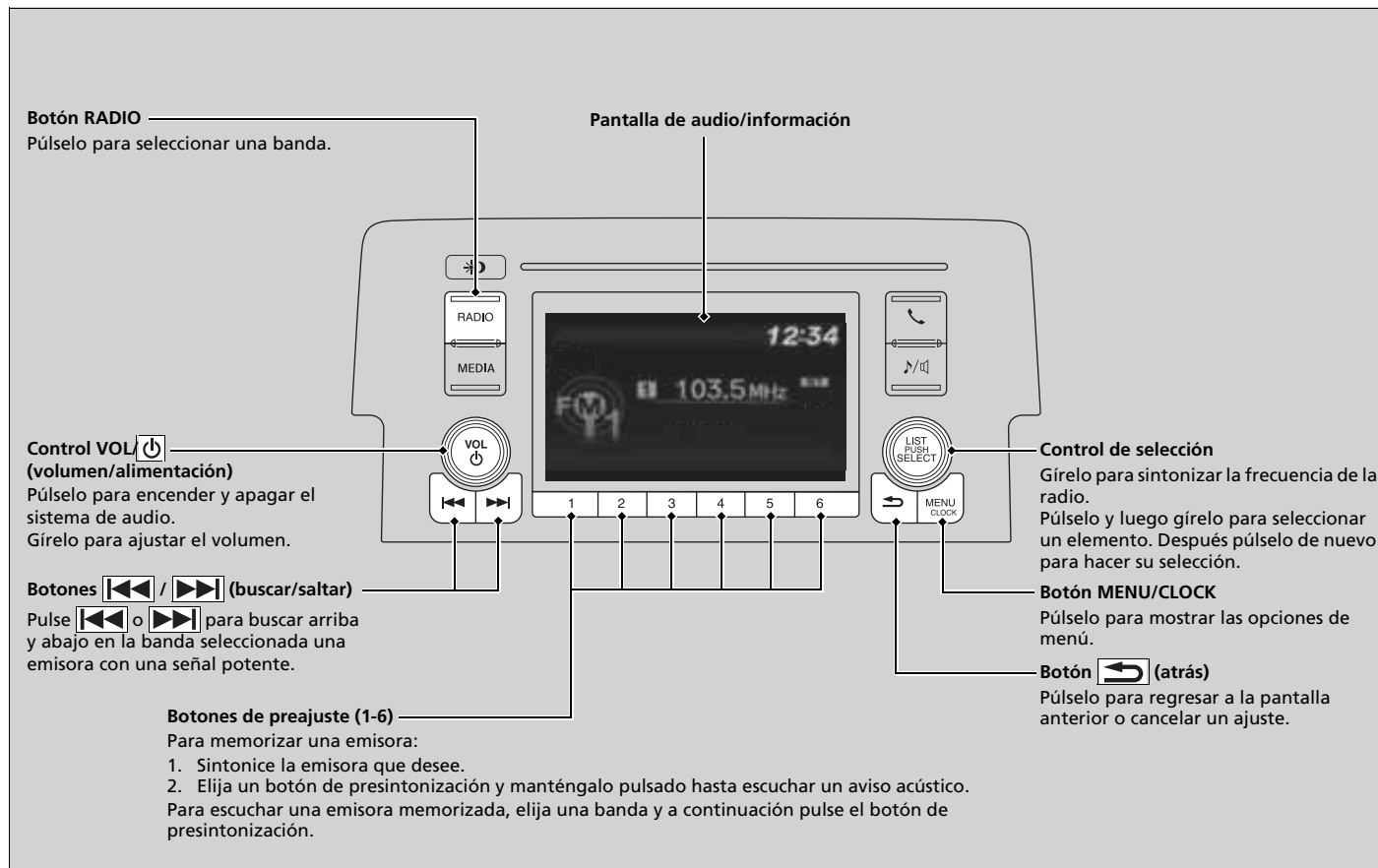

Reproducción de radio AM/FM



Sistema de radiodifusión de datos (RDS)



Proporciona datos de texto relacionados con la emisora de FM compatible con RDS.

■ Búsqueda de una estación RDS en la lista de estaciones

1. Pulse  mientras escucha una emisora FM.
2. Gire  para seleccionar la emisora y, a continuación, pulse .







■ Actualizar lista

Actualiza la lista de estaciones en cualquier momento.

1. Pulse  mientras escucha una emisora FM.
2. Gire  para seleccionar **Actualizar lista** y después pulse .

■ Texto radio

Muestra información de texto radio de la emisora RDS seleccionada.

1. Pulse el botón **MENU/CLOCK**.
2. Gire  para seleccionar **Ajustes** y después pulse .
3. Gire  para seleccionar **Opciones de RDS** y después pulse .
4. Gire  para seleccionar **Texto radio** y después pulse .

■ Buscar

Realiza una reproducción de muestra para escuchar las estaciones más potentes en la banda seleccionada durante 10 segundos.

1. Pulse el botón **MENU/CLOCK**.
2. Gire  para seleccionar **Scan** y después pulse .

Para desactivar la función de escanear, pulse .

▶▶ Reproducción de radio AM/FM

El indicador **ST** aparece en la pantalla para indicar emisiones de FM en estéreo.

No está disponible la reproducción de AM en estéreo.

Se pueden memorizar 6 estaciones de AM y 12 estaciones de FM en la memoria de preselección.

Cambio del modo de audio

Pulse el botón **SOURCE** del volante.

▶ **Botones del control remoto de audio** P. 223

▶▶ Sistema de radiodifusión de datos (RDS)

Si selecciona una emisora de FM compatible con RDS, el sistema RDS se activa automáticamente y la pantalla de frecuencias muestra el nombre de la emisora. Sin embargo, cuando las señales de la estación se debilitan, la pantalla pasa a mostrar la frecuencia en lugar del nombre de la estación.

Reproducción de un iPod

Conecte el iPod mediante el conector USB al puerto USB y después pulse el botón **MEDIA**.

► Puertos USB P. 219

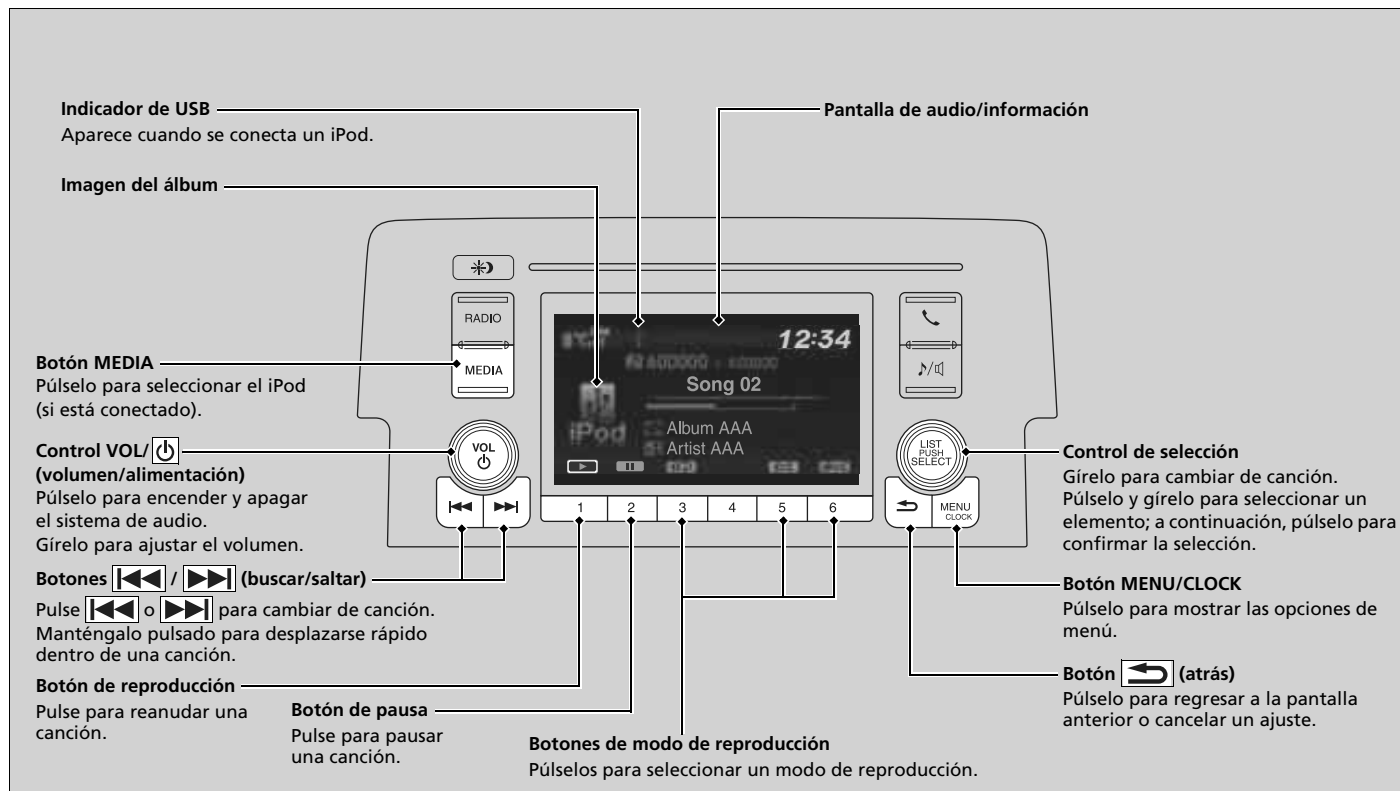

Cómo seleccionar una canción de la lista de música del iPod con el control de selección



1. Pulse para mostrar la lista de música del iPod.

2. Gire para seleccionar una categoría.

3. Pulse para mostrar una lista de opciones de la categoría.

4. Gire para seleccionar un elemento y, a continuación, pulse .

► Pulse y gire varias veces hasta que aparezca el elemento deseado que desea escuchar.

Reproducción de un iPod

Las funciones disponibles varían según el modelo o la versión. Algunas funciones pueden no estar disponibles en el sistema de audio del vehículo.

Si se produce algún problema, puede aparecer un mensaje de error en la pantalla de audio/información.

➔ **iPod/Unidad de memoria USB** P. 310

■ Cómo seleccionar un modo de reproducción

Puede seleccionar los modos de repetición y aleatorio al reproducir una canción.



Botones de modo de reproducción

■ Para desactivar un modo de reproducción

Pulse el botón seleccionado.

Los iconos de los modos disponibles aparecen sobre los botones de los modos de reproducción. Pulse el botón correspondiente al modo que desea seleccionar.

►► Cómo seleccionar un modo de reproducción

Opciones del menú de modo de reproducción

Mezclar álbumes: Permite reproducir todos los álbumes disponibles en una categoría seleccionada (listas de reproducción, artistas, álbumes, canciones, géneros o compositores) en orden aleatorio.

Mezclar todas: Permite reproducir todas las canciones disponibles en una categoría seleccionada (listas de reproducción, artistas, álbumes, canciones, géneros o compositores) en orden aleatorio.

Repetir una pista: Permite repetir la canción actual.

También puede seleccionar un modo de reproducción pulsando el botón **MENU/CLOCK**.

Gire para seleccionar **Modo de reproducción** y después pulse . Gire para seleccionar un modo y, a continuación, pulse .

Para desactivarlo, gire para seleccionar **Reproducción normal** y, a continuación, pulse .

Reproducción de una unidad de memoria USB

El sistema de audio lee y reproduce archivos de audio de un dispositivo de memoria USB en formato MP3, WMA o AAC*1.

Conecte la unidad de memoria USB al puerto USB y después pulse el botón **MEDIA**.

🔌 **Puertos USB** P. 219

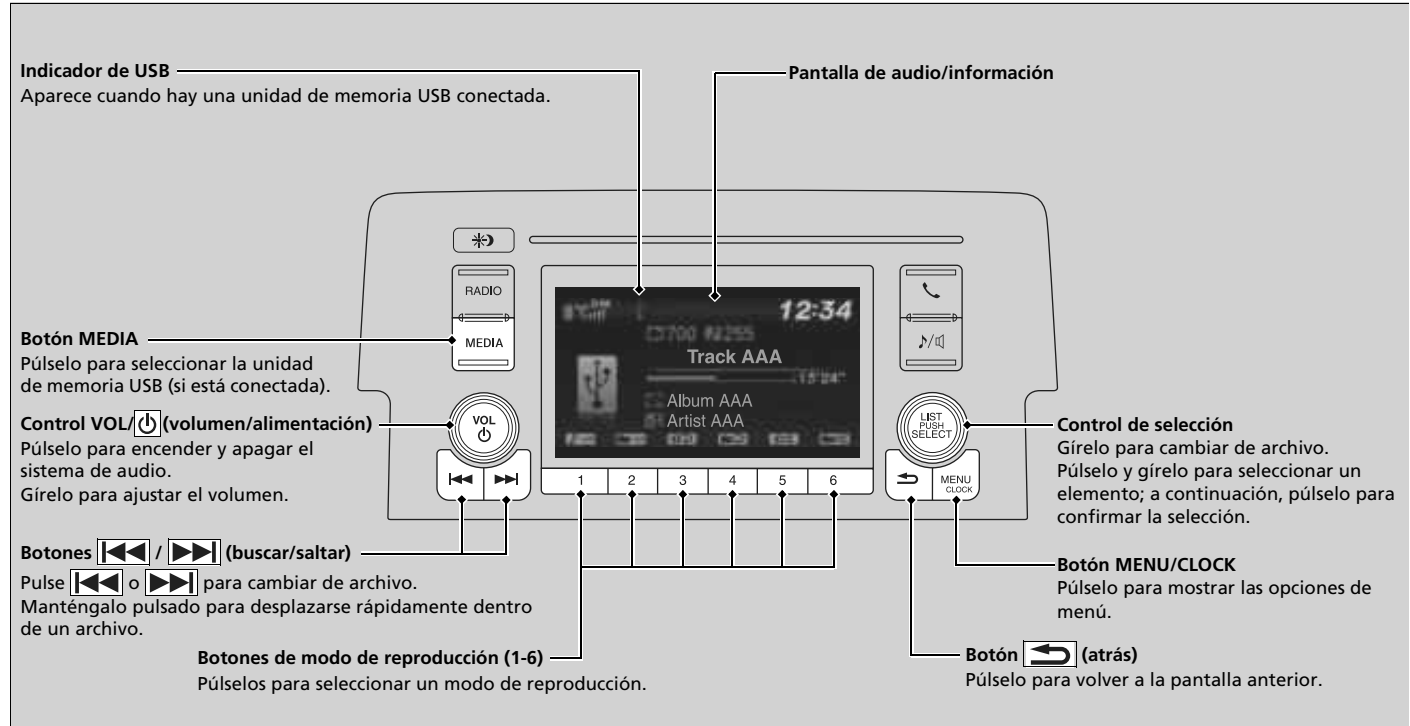

*1: En esta unidad solo se pueden reproducir archivos en formato AAC grabados con iTunes.

Cómo seleccionar un archivo de una carpeta con el control de selección



1. Pulse para mostrar una lista de carpetas.

2. Gire para seleccionar una carpeta.

3. Pulse para mostrar una lista de los archivos de esa carpeta.

4. Gire para seleccionar un archivo y, a continuación, pulse .

Reproducción de una unidad de memoria USB

Utilice las unidades de memoria USB recomendadas.

Información general sobre el sistema de audio P. 312

No se pueden reproducir los archivos en formato WMA protegidos con gestión de derechos digitales (DRM). El sistema de audio muestra **UNPLAYABLE FILE** y, a continuación, pasa al archivo siguiente.

Si se produce algún problema, puede aparecer un mensaje de error en la pantalla de audio/información.

iPod/Unidad de memoria USB P. 310

■ Cómo seleccionar un modo de reproducción

Puede seleccionar los modos de repetición, aleatorio y escaneo al reproducir un archivo.



Botones de modo de reproducción

Los iconos de los modos disponibles aparecen sobre los botones de los modos de reproducción.

Pulse el botón correspondiente al modo que desea seleccionar.

■ Para desactivar un modo de reproducción

Pulse el botón seleccionado.

☒ Cómo seleccionar un modo de reproducción

Opciones del menú de modo de reproducción

Repetir

Repetir una carpeta: Repite todos los archivos de la carpeta actual.

Repetir una pista: Repite el archivo actual.

Aleatorio

Aleatorio en carpeta: Reproduce todos los archivos de la carpeta actual en orden aleatorio.

Todo aleatorio: Reproduce todos los archivos en orden aleatorio.

Buscar

Explorar carpetas: Permite realizar una reproducción de muestra de 10 segundos del primer archivo de cada una de las carpetas principales.

Escanear pistas: Permite realizar una reproducción de muestra de 10 segundos de todos los archivos de la carpeta actual.

También puede seleccionar un modo de reproducción pulsando el botón **MENU/CLOCK**.

Gire para seleccionar **Modo de reproducción** y después pulse . Gire para seleccionar un modo y, a continuación, pulse .

Para desactivarlo, gire para seleccionar **Reproducción normal** y, a continuación, pulse .

Reproducción de audio *Bluetooth*®

Su sistema de sonido permite escuchar música desde un teléfono compatible con *Bluetooth*. Esta función está disponible cuando el teléfono está asociado y conectado al sistema *Bluetooth*® HandsFreeLink® (HFL) del vehículo.

► **Configuración del teléfono** P. 358

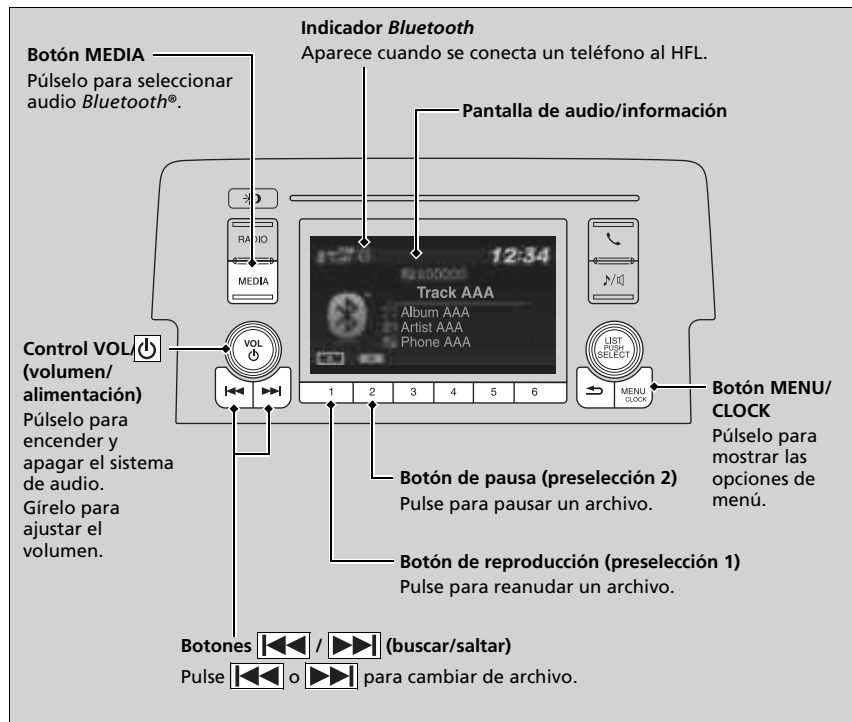

► Reproducción de audio *Bluetooth*®

No todos los teléfonos con *Bluetooth* y emisión continua de audio son compatibles con el sistema. Para comprobar si su teléfono es compatible, consulte a un concesionario.

En algunos países, puede ser ilegal el uso de algunas funciones de dispositivos de datos durante la conducción.

Solo se puede utilizar un teléfono con el sistema HFL cada vez. Cuando hay dos o más teléfonos emparejados dentro del vehículo, el sistema se conecta automáticamente al primer teléfono emparejado que encuentra.

Si hay más de un teléfono asociado con el sistema HFL, habrá un retraso antes de que el sistema comience a reproducir.

En algunos casos, puede que el nombre del artista, el álbum o la pista no aparezcan correctamente.

Puede que algunas funciones no estén disponibles en algunos dispositivos.

Reproducción de archivos de audio *Bluetooth*®

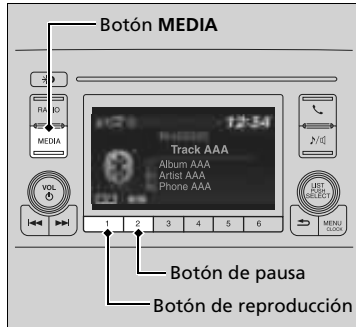

1. Asegúrese de que el teléfono está asociado y conectado al HFL.
2. Pulse el botón **MEDIA** hasta que se seleccione la fuente de audio *Bluetooth*®.

Si no se reconoce el teléfono, es posible que ya se haya conectado otro teléfono compatible con el sistema HFL pero no compatible con Audio *Bluetooth*®.

■ Para interrumpir o reanudar un archivo

Pulse un botón de reproducción o pausa para seleccionar un modo.

☒ Reproducción de archivos de audio *Bluetooth*®

Para reproducir archivos de audio, es posible que necesite realizar alguna acción en el teléfono. En ese caso, siga las instrucciones de funcionamiento del fabricante del teléfono.

Es posible que la función de pausa no esté disponible en algunos teléfonos.

Si se conecta un dispositivo de audio a la toma de entrada auxiliar o al puerto USB, es posible que tenga que pulsar varias veces el botón **MEDIA** para seleccionar el sistema de audio *Bluetooth*®.

Al cambiar a otro modo se pausa la música que se está reproduciendo desde el teléfono.

► Cómo seleccionar una canción de la lista de búsqueda de música con el control de selección



1. Pulse para visualizar la lista de búsqueda de música.

2. Gire para seleccionar una categoría.

3. Pulse para mostrar una lista de opciones de la categoría.

4. Gire para seleccionar un elemento y, a continuación, pulse .

► Pulse y gire varias veces hasta que aparezca el elemento deseado que desea escuchar.

►► Cómo seleccionar una canción de la lista de búsqueda de música con el control de selección

Dependiendo del dispositivo *Bluetooth*® conectado, puede que no aparezcan algunas categorías o ninguna de ellas.

Funcionamiento básico del sistema de audio

Modelos con pantalla de audio

Para usar el sistema de sonido, el interruptor de encendido debe estar en la posición de ACCESORIOS  o de CONTACTO *1.

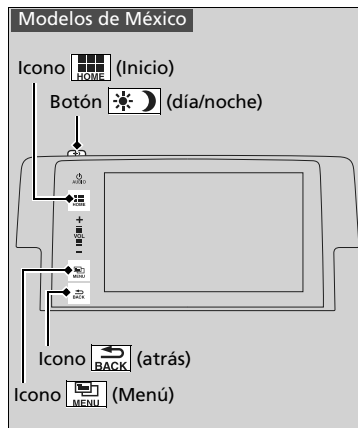

Modelos de México

: Selecciónelo para ir a la pantalla de inicio.

 **Cambio de la pantalla** P. 247

: Seleccione para mostrar las opciones disponibles incluyendo **Sonido**, **Ver Radio Texto**, **Búsqueda de Música** y modos de reproducción.

: Selecciónelo para regresar a la pantalla anterior cuando se ilumine el icono.

Funcionamiento básico del sistema de audio

Elementos del menú de audio

 **Lista de emisoras** P. 278, 280

 **Lista Búsqueda de Música** P. 284, 292

 **Buscar** P. 279, 281, 293

 **Modo de reproducción** P. 285, 293

*1: Los modelos con sistema de acceso sin llave tienen un botón **ENGINE START/STOP** en lugar de un interruptor de encendido.



Excepto modelos de México

Botón (Home): Selecciónelo para ir a la pantalla de inicio.

► **Uso de la pantalla de audio/información**
P. 248

Botón (audio): Púselo para mostrar la pantalla de audio.

Botón (Teléfono): Pulse para mostrar la pantalla del teléfono.

Púselo para volver a la pantalla anterior.

Todos los modelos

Botón : Púselo para cambiar el brillo de la pantalla de audio/información.

Pulse una vez y seleccione o para realizar un ajuste.

- Cada vez que presione , el modo cambia entre el modo de día, el modo de noche y el modo apagado.

Pantalla de audio/información

Muestra el estado de audio y el fondo de pantalla. Esta pantalla permite acceder a diversas opciones de configuración.

■ Cambio de la pantalla

■ Uso del botón

Pulse el botón  (pantalla) para cambiar la pantalla.

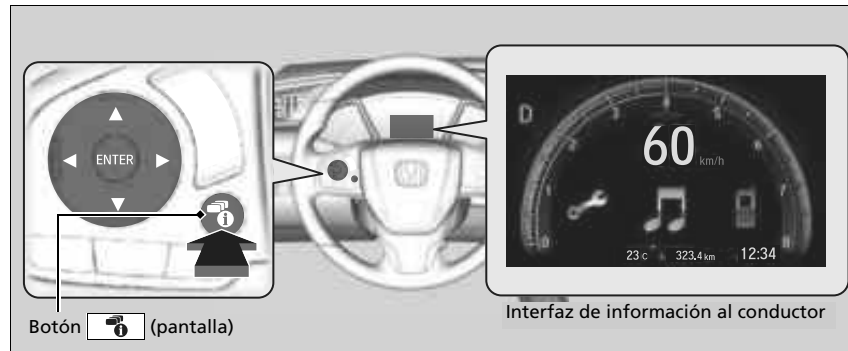

►► Uso del botón

Puede editar, agregar y eliminar los contenidos que se muestran en la interfaz de información al conductor.

► **Personalización del medidor** P. 252

■ Uso de la pantalla de audio/información

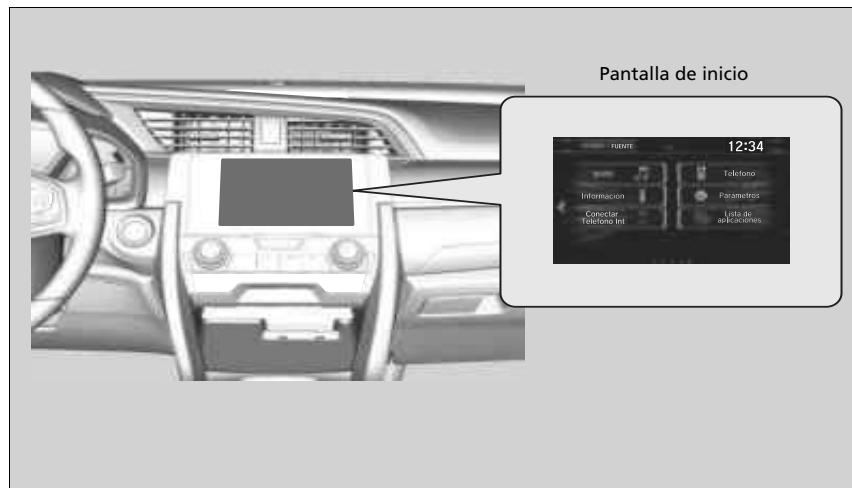

Modelos de México

Seleccione  para ir a la pantalla de inicio.

Excepto modelos de México

Pulse el botón  para ir a la pantalla de inicio.

Todos los modelos

Seleccione **Teléfono**, **Información**, **Audio**, **Parámetros**, **Conectar Teléfono Int (Apple CarPlay, Android Auto)**, **Lista de aplicaciones**, o **Panel de instrumentos**.

■ Teléfono

Muestra información del HFL/HFT.

➤ **Sistema Bluetooth® HandsFreeLink®/teléfono de manos libres** P. 375

☞ Uso de la pantalla de audio/información

Funcionamiento de la pantalla táctil

- Utilice gestos simples (incluyendo tocar, deslizar y desplazar) para realizar ciertas funciones de audio.
- Algunos elementos pueden aparecer atenuados durante la conducción para evitar posibles distracciones.
- Podrá seleccionarlos cuando el vehículo esté parado o utilizando comandos de voz.
- El uso de guantes puede limitar o impedir la respuesta de la pantalla táctil.

Puede cambiar el ajuste de sensibilidad de la pantalla táctil.

➤ **Funciones personalizadas** P. 324

■ Información

Muestra **Computadora de Viajes** o **Reloj/Fondo de escritorio**. Seleccione * o **MENÚ*** en la pantalla **Menú de Info** para ver todas las opciones disponibles: **Computadora de Viajes**, **Info de Voz***, **Reloj/Fondo de escritorio** e **Información del Sistema/Dispositivo**.

Computadora de Viajes:

- Pestaña **Trayecto actual**: Muestra información del viaje actual.
- Pestaña **Registro del Viaje A**: Muestra información de las tres rutas anteriores. La información se almacena cada vez que se restablece el viaje A. Para eliminar el registro manualmente, seleccione **Eliminar historial** en la pestaña **Registro del Viaje A**. Aparece un mensaje de confirmación en la pantalla; a continuación, seleccione **Sí**.

Información de Voz*: Muestra la lista de todos los comandos.

Reloj/Fondo de escritorio: Muestra el reloj y el fondo de escritorio.

Información del Sistema/Dispositivo:

- **Información del Sistema**: Muestra la versión del software del sistema de audio.
- **Información de USB**: Muestra el uso de memoria del dispositivo USB.

■ Audio

Muestra información del audio actual.

■ Ajustes

Permite acceder a la pantalla del menú de personalización.

 **Funciones personalizadas** P. 324

■ **Conexión del teléfono inteligente**

Muestra Apple CarPlay o Android Auto.

➤ **Apple CarPlay** P. 302

➤ **Android Auto** P. 306

■ **Lista de apps**

Permite agregar o quitar aplicaciones o widgets de la pantalla de inicio.

➤ **Pantalla de inicio** P. 259

■ **Panel de instrumentos**

Permite seleccionar entre tres ajustes personalizables para la interfaz de información al conductor.

Cambio de la disposición de los iconos en la pantalla de inicio



Modelos de México

1. Seleccione .

Excepto modelos de México

1. Pulse el botón .

Todos los modelos

2. Mantenga pulsado un icono.
 - La pantalla cambia a la pantalla de personalización.
3. Arrastre y suelte el icono allá donde desea que aparezca.
4. Seleccione **OK**.
 - La pantalla volverá a la pantalla de inicio.

Personalización del medidor

Puede editar, agregar y eliminar los contenidos del medidor en la interfaz de información al conductor.



Modelos de México

1. Seleccione .

Excepto modelos de México

1. Pulse el botón .

Todos los modelos

2. Seleccione **Parámetros**.
3. Seleccione **Sistema**.
4. Seleccione **Configuración del panel de instrumentos**.



Personalización del medidor

Puede guardar hasta tres configuraciones personalizadas.

Para seleccionar o personalizar una configuración, pulse

Config. De intercambio

Cuando selecciona **Config. De intercambio** durante la personalización, se guardarán las configuraciones que cambió.

Cuando selecciona * o pulsa el botón * durante la personalización, las configuraciones que cambió no se guardarán y volverá a la pantalla **Panel de instrumentos**.

■ Edición del orden

Para cambiar el orden de los iconos en la interfaz de información al conductor, primero seleccione:



1. Orden de edición

2. Seleccione el icono que desea mover.

- Verá las flechas en ambos lados del icono seleccionado.

3. Seleccione la flecha izquierda o la derecha repetidamente para mover el icono a la posición que desea.

4. Seleccione OK.

- La pantalla volverá a **Panel de instrumentos**.

☒ Edición del orden

Puede utilizar un método alternativo para cambiar el orden de los iconos. Primero seleccione:

1. Orden de edición

2. Seleccione y mantenga pulsado el icono que desea mover.

3. Arrastre y suelte el icono allá donde desea que aparezca.

4. Seleccione **OK**.

- La pantalla volverá a **Panel de instrumentos**.

■ Adición de contenidos

Puede agregar hasta 10 contenidos a la interfaz de información al conductor. Para agregar contenidos, primero seleccione:

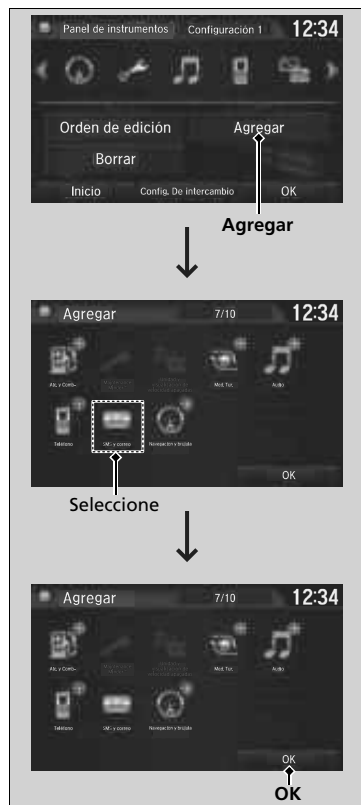

1. Agregar

2. Seleccione el icono que desea agregar.

- Verá un signo más en la esquina superior derecha del icono seleccionado.

3. Seleccione **OK**.

- La pantalla volverá a **Panel de instrumentos**.

► Adición de contenidos

Los iconos que aparecen sombreados no se pueden seleccionar.

Si un icono tiene un signo más en la esquina superior derecha, significa que el icono ya había sido añadido.

■ Eliminación de contenidos

Para eliminar los contenidos de la interfaz de información al conductor, primero seleccione:

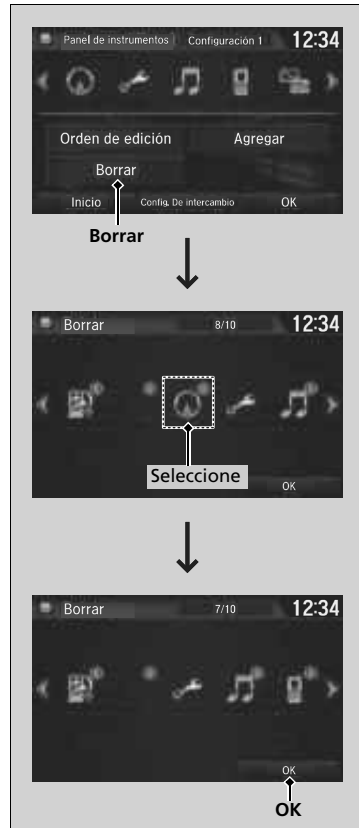

1. Borrar

2. Seleccione el ícono que desea eliminar.

- El ícono con una X en la esquina superior derecha se puede eliminar.

3. Seleccione OK.

- La pantalla volverá a **Panel de instrumentos**.

☒ Eliminación de contenidos

También puede eliminar contenidos seleccionando:

1. **Borrar** u **Orden de edición**.
 2. Seleccione y mantenga pulsado el ícono que desea eliminar.
 3. Arrastre y suelte el ícono sobre el ícono de la papelera.
 4. Seleccione **OK**.
- La pantalla volverá a **Panel de instrumentos**.

■ Configuración del fondo de pantalla

Puede cambiar, guardar y borrar el fondo de pantalla en la pantalla de audio/información.

■ Importar un fondo de pantalla

Se pueden importar hasta cinco imágenes para el fondo de pantalla, una cada vez, desde una unidad de memoria USB.



1. Conecte la unidad de memoria USB al puerto USB.
 ► **► Puertos USB** P. 219
2. Seleccione **Ajustes**.
3. Seleccione **Reloj**.
4. Seleccione **Tipo de reloj/fondo de pantalla** y, a continuación, abra la pestaña **Fondo**.
5. Seleccione **Agregar Nueva**.
 ► Los nombres de las imágenes aparecen en la lista.
6. Seleccione la imagen que desee.
 ► La vista previa se muestra en el lado izquierdo de la pantalla.
7. Seleccione **Inic. Import.** para guardar los datos.
 ► La pantalla volverá a la lista de fondos de pantalla.

► Configuración del fondo de pantalla

El fondo de pantalla configurado en **Tipo de reloj/fondo de pantalla** no se puede mostrar en la interfaz de información al conductor.

- Para importar archivos de fondo de pantalla, la imagen debe estar en el directorio raíz de la unidad de memoria USB.
 No se pueden importar imágenes de una carpeta.
- El nombre de archivo debe tener menos de 64 caracteres.
- Los formatos de archivo de imagen que se pueden importar son BMP (bmp) o JPEG (jpg).
- El límite de tamaño de cada archivo individual es 5 MB.
- El tamaño máximo de la imagen es 4.096 × 4.096 píxeles. Si el tamaño de la imagen es inferior a 800 × 480 píxeles, la imagen aparece en mitad de la pantalla con una zona adicional en negro.
- Si la unidad de memoria USB no tiene imágenes, aparece el mensaje **No se detectan archivos**.

Después de cambiar el diseño de la interfaz de pantalla, puede cambiar el fondo de pantalla mediante el procedimiento siguiente.

Modelos de México

1. Seleccione .
- Excepto modelos de México**

1. Pulse el botón .

Todos los modelos

2. Mantenga pulsado un espacio vacío en la pantalla de inicio.
 El menú emergente aparece en la pantalla.
3. Seleccione **Cambiar fondo de pantalla**.
4. Seleccione **Galería, Fondos de pantalla activos o Fondos de pantalla**.

■ Seleccionar un fondo de pantalla

1. Seleccione **Ajustes**.
2. Seleccione **Reloj**.
3. Seleccione **Reloj/Tipo de fondo** y, a continuación, abra la pestaña **Fondo**.
 - La pantalla cambia a la lista de fondos de pantalla.
4. Seleccione el fondo que desee.
 - La vista previa se muestra en el lado izquierdo de la pantalla.
 - El menú emergente aparece en la pantalla.
5. Seleccione **Fijar**.
 - La pantalla volverá a la lista de fondos de pantalla.

■ Para ver un fondo de pantalla una vez establecido

Modelos de México

1. Seleccione .
2. Seleccione **Información**.
3. Seleccione .
4. Seleccione **Reloj/Fondo de escritorio**.

Excepto modelos de México

1. Pulse el botón .
2. Seleccione **Información**.
3. Seleccione **MENÚ**.
4. Seleccione **Reloj/Fondo de escritorio**.

⌘ Configuración del fondo de pantalla

En el menú emergente, seleccione **Anticipo** para obtener una vista previa a tamaño completo de pantalla.

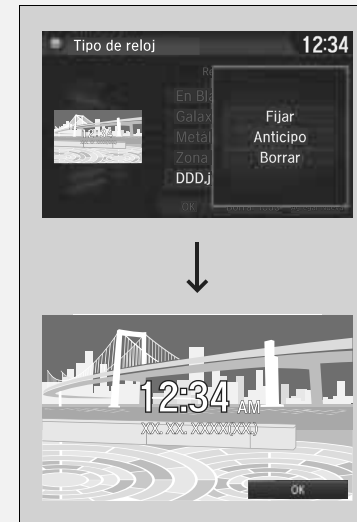

Modelos de México

Para volver a la pantalla anterior, seleccione **OK** o .

Excepto modelos de México

Para volver a la pantalla anterior, seleccione **OK** o pulse el botón .

Si el tamaño de archivo es grande, se tarda un tiempo en obtener una vista previa.

■ Borrar un fondo de pantalla

1. Seleccione **Parámetros**.
2. Seleccione **Reloj**.
3. Seleccione **Tipo de reloj/fondo de pantalla** y, a continuación, abra la pestaña **Fondo**.
 - La pantalla cambia a la lista de fondos.
4. Seleccione el fondo que desea borrar.
 - La vista previa se muestra en el lado izquierdo de la pantalla.
 - El menú emergente aparece en la pantalla.
5. Seleccione **Borrar**.
 - Aparece un mensaje de confirmación en la pantalla.
6. Seleccione **Si** para borrarlo por completo.
 - La pantalla volverá a la lista de fondos.

⌘ Configuración del fondo de pantalla

Para eliminar todos los fondos de pantalla agregados, seleccione **Borrar todo** y después **Sí**.

Pantalla de inicio

■ Para cambiar a una pantalla siguiente

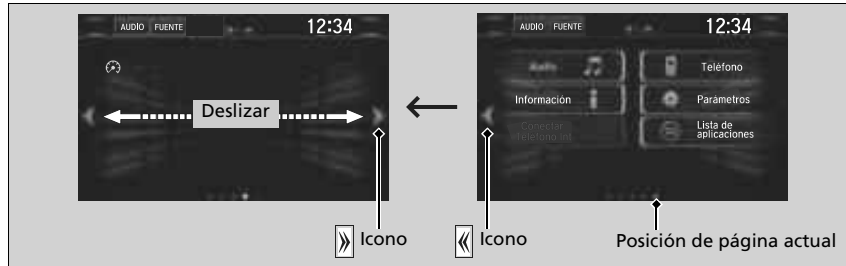

Al seleccionar o , o deslizar la pantalla hacia la izquierda o la derecha, se cambia a la pantalla siguiente.

»» Pantalla de inicio

La pantalla de inicio tiene 5 páginas (fijas). No se pueden añadir más páginas.

Modelos de México

Seleccione para regresar directamente a la primera página de la pantalla de inicio desde cualquier página.

Excepto modelos de México

Pulse el botón para regresar directamente a la primera página de la pantalla de inicio desde cualquier página.

■ Para usar aplicaciones o widgets



Icono Lista de aplicaciones

Modelos de México

1. Seleccione .

Excepto modelos de México

1. Pulse el botón .

Todos los modelos

2. Seleccione **Lista de aplicaciones**.

► Aparece la pantalla **Apps**.

3. Seleccione la aplicación o widget que desea utilizar.

Lista de aplicaciones preinstaladas:

- **Instalador de App:** Consulte a un concesionario Honda las aplicaciones disponibles para instalación.
- **Navegador:** Muestra el navegador web utilizado por el teléfono inteligente y la conexión Wi-Fi.
- **Calculadora:** Muestra la calculadora.
- **Descargas:** Muestra los datos descargados desde el navegador web, etc.
- **Galería:** Muestra imágenes.
- **Buscar:** Muestra diversas pantallas de recuperación.

►► Para usar aplicaciones o widgets

Seleccione y mantenga pulsada una aplicación o un widget para añadir su acceso directo a la pantalla de inicio.

Las aplicaciones preinstaladas pueden no iniciarse con normalidad. Si esto sucede, será necesario restablecer el sistema.

🔧 Restablecimiento de la configuración de inicio P. 351

Si realiza un **Restablecer datos de fábrica**, puede que todos los ajustes se restablezcan a sus valores predeterminados de fábrica.

🔧 Restablecimiento de la configuración de inicio P. 351

En caso de que esas aplicaciones sigan sin iniciarse normalmente incluso después de realizar un **Restablecimiento de datos de fábrica**, póngase en contacto con el concesionario.

Existe la posibilidad de que el navegador se cierre mientras que está utilizando. En ese caso, la pantalla volverá a su estado previo al inicio del navegador.

No instale aplicaciones salvo las confirmadas por un concesionario Honda. La instalación de aplicaciones no autorizadas puede dañar los datos de la información de su vehículo y poner en riesgo su privacidad.

☒ Para usar aplicaciones o widgets

Puede eliminar aplicaciones instaladas por el usuario con el procedimiento siguiente.

Modelos de México

1. Seleccione .

Excepto modelos de México

1. Pulse el botón .

Todos los modelos

2. Seleccione **Parámetros**.
3. Seleccione **Sistema**.
4. Seleccione la pestaña **Otras**.
5. Seleccione **Información detallada**.
6. Seleccione la aplicación que desea eliminar.
7. Seleccione **Borrar**.

Las aplicaciones preinstaladas no se pueden eliminar.

■ Para agregar iconos de aplicación o widget a la pantalla de inicio

Es posible agregar iconos de aplicación o widget a la pantalla de inicio.

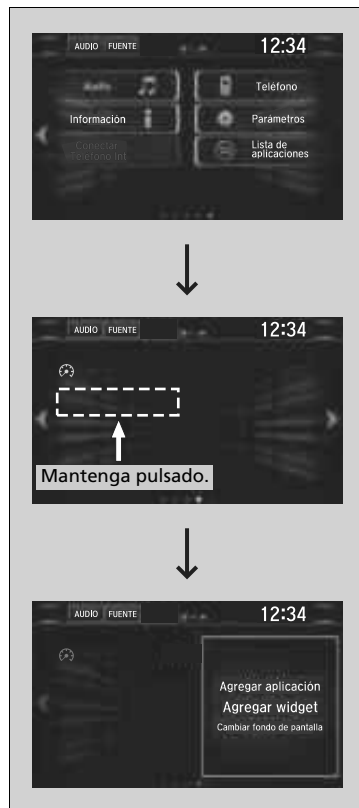

Modelos de México

1. Seleccione .

Excepto modelos de México

1. Pulse el botón .

Todos los modelos

2. Seleccione .
3. Mantenga pulsado un espacio vacío en la pantalla de inicio.
 - El menú emergente aparece en la pantalla.
4. Seleccione **Agregar aplicación** o **Agregar widget**.
 - Aparece la pantalla **Aplic./Widget**.



5. Mantenga pulsado el icono de la aplicación o widget que desea agregar.
 - La pantalla cambia a la pantalla de personalización.
6. Arrastre y suelte el icono allá donde desea que aparezca.
7. Seleccione **OK**.
 - La pantalla volverá a la pantalla de inicio.

■ Para mover los iconos en la pantalla de inicio

Puede cambiar la ubicación de los iconos en la pantalla de inicio.

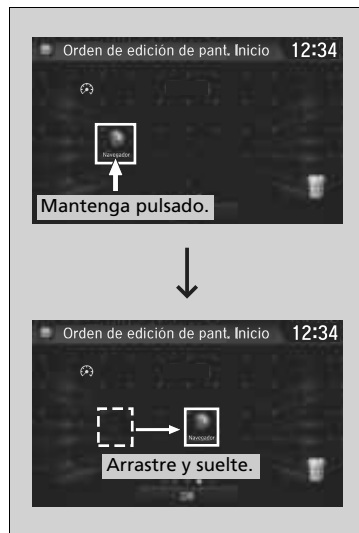

1. Mantenga pulsado un icono.
 - La pantalla cambia a la pantalla de personalización.
2. Arrastre y suelte el icono allá donde desea que aparezca.
3. Seleccione **OK**.
 - La pantalla volverá a la pantalla de inicio.

►► Para mover los iconos en la pantalla de inicio

También puede mover los iconos de **Teléfono, Información, Audio, Parámetros, Conectar Teléfono Int, Lista de aplicaciones** y **Panel de instrumentos** del mismo modo.

■ Para quitar iconos de la pantalla de inicio

Puede quitar iconos de la pantalla de inicio.

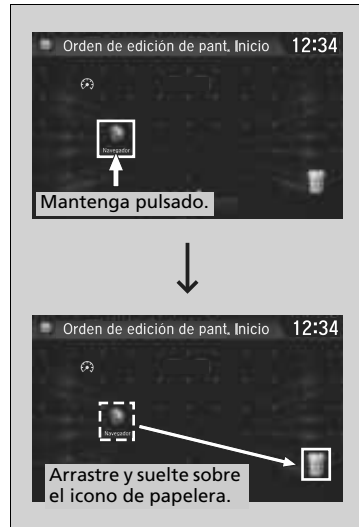

1. Mantenga pulsado un icono.
 - ▶ La pantalla cambia a la pantalla de personalización.
2. Arrastre y suelte el icono que desea quitar sobre el icono de la papelera.
 - ▶ El icono desaparece de la pantalla de inicio.
3. Seleccione **OK**.
 - ▶ La pantalla volverá a la pantalla de inicio.



✕ Para quitar iconos de la pantalla de inicio

No puede eliminar los iconos de **Teléfono, Información, Audio, Parámetros, Conectar Teléfono Int, Lista de aplicaciones y Panel de instrumentos**.

Las aplicaciones y los widgets no se eliminan al quitar su icono de la pantalla de inicio.

Área de estado



1. Deslice la parte superior de la pantalla.
► Aparece el área de estado.
2. Seleccione un elemento para ver los detalles.
Modelos de México
3. Seleccione  o deslice la barra inferior hacia arriba para cerrar el área.
Excepto modelos de México
3. Pulse el botón  o deslice la barra inferior hacia arriba para cerrar el área.

Cambio de la interfaz de la pantalla

Puede cambiar el diseño de la interfaz de la pantalla.



Modelos de México

1. Seleccione .

Excepto modelos de México

1. Pulse el botón .

Todos los modelos

2. Seleccione **Ajustes**.
3. Seleccione **Sistema**.
4. Seleccione la pestaña **Otros**.
5. Seleccione **Cambiar máscara**.
6. Aparece un mensaje de confirmación en la pantalla. Seleccione **Sí**.

►► Cambio de la interfaz de la pantalla

Después de cambiar el diseño de la interfaz de pantalla, puede cambiar el fondo de pantalla mediante el procedimiento siguiente.

Modelos de México

1. Seleccione .

Excepto modelos de México

1. Pulse el botón .

Todos los modelos

2. Mantenga pulsado un espacio vacío en la pantalla de inicio.

El menú emergente aparece en la pantalla.

3. Seleccione **Cambiar fondo de pantalla**.
4. Seleccione **Galería**, **Fondos de pantalla activos** o **Fondos de pantalla**.

Si modifica la interfaz de la pantalla, cambiarán algunos de los elementos de ajuste.

► **Funciones personalizadas** P. 324

Menú Personalizar

Puede cambiar los iconos de menú en la parte derecha de las pantallas **Audio**, **Teléfono** e **Información**.



1. Mantenga pulsado un icono de menú.

2. Seleccione el icono ◀ o ▶, a continuación, **Audio**, **Teléfono** o **Información** en **Menú Personalizar**.

3. Mantenga pulsado el icono de menú que desea cambiar y, a continuación, arrastre y suelte el icono en la parte inferior.

4. Mantenga pulsado el icono de menú que desea agregar y, a continuación, arrastre y suelte el icono encima.

5. Seleccione **OK**.

Menú Personalizar

También puede utilizar el método siguiente para cambiar los iconos de menú:

Seleccione **Ajustes** → **Sistema** → pestaña **Inicio** → **Posición del icono de Menú**

Cierre de aplicaciones

Puede cerrar aplicaciones específicas que estén ejecutándose en segundo plano en el sistema.



Modelos de México

1. Mantenga pulsado .

Excepto modelos de México

1. Mantenga pulsado el botón .

Todos los modelos

2. Seleccione la pestaña **Activas**.
 - Si selecciona la pestaña de **Activas/Historial**, usted puede cerrar las aplicaciones que están funcionando en ese momento y borrar el historial de actividad de la aplicación al mismo tiempo.
3. Seleccione la aplicación que desee cerrar.
4. Seleccione **Cerrar**.
 - La pantalla volverá a la lista de aplicaciones.

» Cierre de aplicaciones

Si tiene varias aplicaciones abiertas en segundo plano y hay algún problema con el sistema de audio, algunas de esas aplicaciones pueden no funcionar apropiadamente. Si esto sucede, cierre todas las aplicaciones y vuelva a abrir la/las aplicación/aplicaciones que desea usar.

Para cerrar todas las aplicaciones del sistema, seleccione **Cerrar todas** y, a continuación, **Sí**.

Ajuste del sonido



Modelos de México

1. Seleccione .
2. Seleccione **Audio**.
3. Seleccione .
4. Seleccione **Sonido**.

Excepto modelos de México

1. Pulse el botón .
2. Seleccione **Audio**.
3. Seleccione **MENÚ**.
4. Seleccione **Sonido**.

Seleccione una pestaña de las siguientes:

- **BAS-MID-TRE**: Bajos, Medios, Agudos
- **FAD-BAL-SUBW***: Atenuador, Balance, Subwoofer*
- **SVC-Neural***: Compensación veloc./volumen, DTS Neural Surround™*

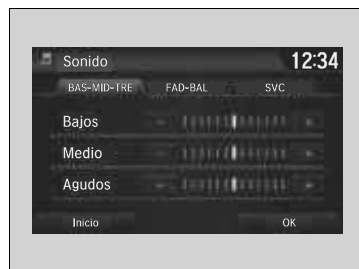

►► Ajuste del sonido

La SVC tiene cuatro modos: **Desactivado**, **Bajo**, **Med** y **Alto**.

La SVC ajusta el volumen según la velocidad del vehículo. Cuando se va más rápido, el volumen de audio sube. Cuando se va más despacio, el volumen de audio baja.

Configuración de pantalla

Puede cambiar el brillo o el tema de color de la pantalla de audio/información.

Cambio del brillo de la pantalla

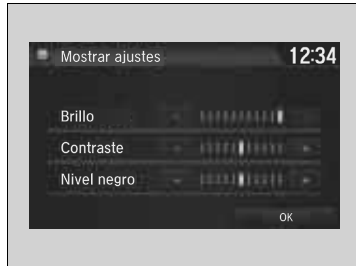

Modelos de México

1. Seleccione .

Excepto modelos de México

1. Pulse el botón .

Todos los modelos

2. Seleccione **Ajustes**.
3. Seleccione **Sistema**.
4. Seleccione la pestaña **Pantalla**.
5. Seleccione **Mostrar ajustes**.
6. Seleccione el ajuste que desee.
7. Seleccione **OK**.

Cambio del tema de color de la pantalla

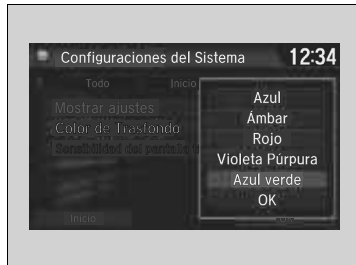

Modelos de México

1. Seleccione .

Excepto modelos de México

1. Pulse el botón .

Todos los modelos

2. Seleccione **Ajustes**.
3. Seleccione **Sistema**.
4. Seleccione la pestaña **Pantalla**.
5. Seleccione **Color de Trasfondo**.
6. Seleccione el ajuste que desee.
7. Seleccione **OK**.

► Cambio del brillo de la pantalla

Puede cambiar los ajustes **Contraste** y **Nivel negro** del mismo modo.

■ Selección de una fuente de audio



Seleccione el icono de la fuente actual y, a continuación, elija un icono de la lista de fuentes para cambiar la fuente de audio.

■ Limitaciones del funcionamiento manual *

Algunas funciones manuales están deshabilitadas o no funcionan mientras el vehículo está en movimiento.

No es posible seleccionar una opción sombreada hasta que se detiene el vehículo.

» Selección de una fuente de audio



Si inicia las aplicaciones de audio preinstaladas, aparece  en la pantalla.

Estas aplicaciones preinstaladas no se pueden visualizar en la pantalla de selección de fuente.

Puede iniciar esas aplicaciones de audio desde .

Funcionamiento del control por voz*

El vehículo incluye un sistema de control por voz que permite un funcionamiento de manos libres.

El sistema de control por voz utiliza los botones  (hablar) y  (colgar/atrás) del volante y un micrófono cerca de las luces de lectura del techo.

Reconocimiento de voz

Para lograr un reconocimiento de voz óptimo al utilizar el sistema de control por voz:



- Asegúrese de que aparece la pantalla correcta para el comando de voz que está utilizando. El sistema sólo reconoce determinados comandos.

Comandos por voz disponibles.

➤ **Pantalla del portal de voz** P. 274

- Cierre las ventanillas y el techo solar*.
- Ajuste las salidas de aire del salpicadero y laterales para que el aire no sople sobre el micrófono del techo.
- Hable claramente con voz natural, sin hacer pausas entre las palabras.
- Reduzca el ruido de fondo si es posible. El sistema puede malinterpretar el comando si hay más de una persona hablando al mismo tiempo.

Funcionamiento del control por voz*

Al pulsar el botón , un mensaje de ayuda le pregunta qué desea hacer. Pulse y suelte el botón  de nuevo para omitir este mensaje y proporcionar un comando.

Reconocimiento de voz

El sistema de control por voz solo se puede utilizar desde el asiento del conductor, ya que la unidad de micrófono elimina los ruidos del lado del acompañante.

* No disponible en todos los modelos

Pantalla del portal de voz

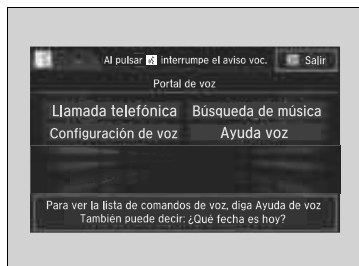

Al pulsar el botón (hablar), aparecen en la pantalla los comandos de voz disponibles. Para obtener una lista completa de comandos, diga "Ayuda de voz" después del aviso acústico o seleccione **Ayuda de voz**.

Puede ver la lista de comandos en **Información de Voz** de la pantalla **Menú de Info**. Seleccione **Información** y después elija .

El sistema sólo reconoce los comandos de las siguientes páginas, en determinadas pantallas. No se reconocen los comandos de voz de estilo libre.

■ Llamada telefónica

Solo se puede utilizar cuando hay conectado un teléfono. Cuando el sistema reconoce el comando *Llamada de telefónica*, la pantalla cambia a la pantalla de reconocimiento de voz para comandos de teléfono.

- *Marcar por número*
- *Registro*
- *Volver a Marcar*
- *Llamar a <su nombre de contacto>*
- *Llamar <Número telefónico>*
- *Llamar a la policía*
- *Llamar al novecientos once*

Los comandos de llamada telefónica no están disponibles si se utiliza Apple CarPlay.

■ Búsqueda de Música

Solo se puede utilizar cuando hay conectado un iPod o un dispositivo USB.

■ Ajuste de voz

La pantalla cambia a la pestaña **Reco. de Voz** de la pantalla **Configuraciones del Sistema**.

■ Ayuda de voz

Puede ver una lista de los comandos disponibles en la pantalla.

- *Comandos útiles*
- *Instrucciones de teléfono*
- *Instrucciones en pantalla*
- *Instrucciones búsqueda música*
- *Instrucciones generales*

Comandos útiles

El sistema acepta estos comandos en la pantalla principal del portal de voz.

- *Llamar <Número telefónico>*
- *Llamar a <su nombre de contacto>*
- *¿Qué hora es?*
- *¿Qué fecha es hoy?*

Comandos de teléfono

El sistema acepta estos comandos en la pantalla dedicada de reconocimiento de voz del teléfono.

- *Llamar por número*
- *Llamar por nombre*
- *Llamar <Número telefónico>*
- *Llamar a <su nombre de contacto>*

■ Comandos en pantalla

Al seleccionar **Instrucciones en pantalla**, se muestra la pantalla de explicación.

■ Instrucciones búsqueda música

El sistema acepta estos comandos en la pantalla **Búsqueda de Música**.

■ Uso de Song By Voice

Song By Voice™ es una función que permite seleccionar música del iPod o el dispositivo USB mediante comandos de voz. Para activar este modo, debe pulsar el interruptor de hablar y decir: "Búsqueda de Música".

■ Comandos de Song By Voice

- ¿Qué estoy escuchando?
- ¿A quién estoy escuchando?
- ¿Quién es?
- ¿Qué está tocando?
- ¿Quién está tocando?
- ¿Qué álbum es éste?

■ Comandos Tocar

- *Tocar artista <Nombre>*
- *Tocar pista/canción <Nombre>*
- *Tocar álbum <Nombre>*
- *Tocar género/categoría <Nombre>*
- *Tocar lista musical <Nombre>*
- *Tocar compositor <Nombre>*

■ Comandos Lista

- *Anotar artista <Nombre>*
- *Anotar álbum <Nombre>*
- *Anotar género/categoría <Nombre>*
- *Anotar lista musical <Nombre>*
- *Anotar compositor <Nombre>*

■ Comandos generales

- *¿Qué hora es?*
- *¿Qué fecha es hoy?*

Reproducción de radio AM/FM

Modelos de México





Interfaz de información al conductor

Icono /AUDIO (alimentación/audio)
 Selecciónelo para encender y apagar el sistema de audio.



Pantalla de audio/información

Iconos VOL (volumen)
 Selecciónelos para ajustar el volumen.



Icono  (menú)
 Selecciónelo para mostrar las opciones de menú.

Icono  (atrás)
 Selecciónelo para volver a la pantalla anterior.

Icono Escanear
 Selecciónelo para buscar emisoras con una señal potente.

Iconos Sintonizar
 Seleccione  o  para sintonizar la frecuencia de la radio.

Icono de abrir/cerrar^{*1}
 Muestra/oculta la información detallada.

Iconos Buscar
 Seleccione  o  para buscar arriba o abajo en la banda elegida una emisora con una señal potente.

Iconos de preselección

Permite sintonizar la frecuencia de la radio. Mantenga pulsado un icono de preselección para guardar la emisora sintonizada en ese momento. Seleccione  para mostrar de la preselección 7 en adelante.

*1: Puede que no aparezcan algunas listas o ninguna de ellas.

Excepto modelos de México



Interfaz de información al conductor

Icono de MENÚ

Selecciónelo para mostrar las opciones de menú.



Botón
Púselo para mostrar la pantalla de audio.



Botón
Púselo para volver a la pantalla anterior.

Control VOL/AUDIO

Púselo para encender y apagar el sistema de audio. Gírelo para ajustar el volumen.

Icono Escanear

Selecciónelo para buscar emisoras con una señal potente.

Iconos Sintonizar

Seleccione ◀ o ▶ para sintonizar la frecuencia de la radio.



Pantalla del sistema de audio/información

Icono de abrir/cerrar^{*1}

Muestra/oculta la información detallada.

Iconos Buscar

Seleccione ▶▶ o ◀◀ para buscar arriba o abajo en la banda elegida una emisora con una señal potente.

Iconos de preselección

Permite sintonizar la frecuencia de la radio. Mantenga pulsado un icono de preselección para guardar la emisora sintonizada en ese momento. Seleccione ▶▶ para mostrar de la preselección 7 en adelante.

* 1: Puede que no aparezcan algunas listas o ninguna de ellas.

■ Memoria de preselección

Para memorizar una emisora:

1. Sintonice la emisora que desee.
2. Mantenga pulsado el número de preselección para la emisora que desea guardar.

También puede guardar una emisora preseleccionada con el siguiente procedimiento.

1. Sintonice la emisora que desee.
2. Seleccione el icono de abrir/cerrar para mostrar una lista.
3. Seleccione la pestaña **Predefinir**.
4. Mantenga pulsado el número de preselección para la emisora que desea guardar.

■ Lista de emisoras

Indica las emisoras más potentes en la banda seleccionada.

1. Seleccione el icono de abrir/cerrar para mostrar una lista.
2. Seleccione la pestaña **Lista de emisoras**.
3. Seleccione la emisora.

■ Actualización manual

Actualiza la lista de estaciones en cualquier momento.



1. Seleccione el icono de abrir/cerrar para mostrar una lista.
2. Seleccione la pestaña **Lista de emisoras**.
3. Seleccione **Actualizar**.

» Memoria de preselección

El indicador **ST** aparece en la pantalla para indicar emisiones de FM en estéreo.

No está disponible la reproducción de AM en estéreo.

Cambio del modo de audio

Pulse el botón  o  del volante o seleccione **FUENTE** en la pantalla.

 **Botones del control remoto de audio** P. 223

Se pueden memorizar 6 emisoras de AM y 12 emisoras de FM en la memoria de preselección.

Buscar

Modelos de México

Permite escuchar una muestra de cada una de las emisoras más potentes de la banda seleccionada durante 10 segundos.

Para desactivar el escaneo, seleccione **Cancelar** o .

Excepto modelos de México

Permite escuchar una muestra de cada una de las emisoras más potentes de la banda seleccionada durante 10 segundos.

Para desactivar la exploración, seleccione **Cancelar** o pulse el botón .

■ Sistema de radiodifusión de datos (RDS)

Proporciona datos de texto relacionados con la emisora de FM compatible con RDS.

■ Búsqueda de una estación RDS en la lista de estaciones

1. Seleccione el icono de abrir/cerrar para mostrar una lista mientras escucha una emisora de FM.
2. Seleccione la pestaña **Lista de emisoras**.
3. Seleccione la emisora.

■ Actualización manual

Actualiza la lista de estaciones en cualquier momento.

1. Seleccione el icono de abrir/cerrar para mostrar una lista mientras escucha una emisora de FM.
2. Seleccione la pestaña **Lista de emisoras**.
3. Seleccione **Actualizar**.

■ Texto radio

Muestra información de texto radio de la emisora RDS seleccionada.

Modelos de México

1. Seleccione .
2. Seleccione **Ver Radio Texto**.

Excepto modelos de México

1. Seleccione **MENÚ**.
2. Seleccione **Ver Radio Texto**.

» Sistema de radiodifusión de datos (RDS)

Si selecciona una emisora de FM compatible con RDS, el sistema RDS se activa automáticamente y la pantalla de frecuencias muestra el nombre de la emisora. Sin embargo, cuando las señales de la estación se debilitan, la pantalla pasa a mostrar la frecuencia en lugar del nombre de la estación.

■ Buscar

Modelos de México

Realiza una reproducción de muestra para escuchar las estaciones más potentes en la banda seleccionada durante 10 segundos.

Para desactivar el escaneo, seleccione **Cancelar** o .

Excepto modelos de México

Permite escuchar una muestra de cada una de las emisoras más potentes de la banda seleccionada durante 10 segundos.

Para desactivar la exploración, seleccione **Cancelar** o pulse el botón .

Reproducción de un iPod

Conecte el iPod mediante el conector USB al puerto USB y después seleccione el modo iPod.

► Puertos USB P. 219

Modelos de México

Interfaz de información al conductor

Icono /AUDIO (alimentación/audio)
 Selecciónelo para encender y apagar el sistema de audio.

Iconos VOL (volumen)
 Selecciónelos para ajustar el volumen.

Icono (menú)
 Selecciónelo para mostrar las opciones de menú.

Icono (atrás)
 Selecciónelo para volver a la pantalla anterior.

Portada

Icono de reproducción/pausa

Pantalla de audio/información

Icono de abrir/cerrar*1
 Muestra/oculta la información detallada.

Iconos Canción
 Seleccione o para cambiar de canción.
 Manténgalos pulsados para desplazarse rápido dentro de una canción.

*1: Puede que no aparezcan algunas listas o ninguna de ellas.

Excepto modelos de México



Interfaz de información al conductor

Icono de MENÚ

Selecciónelo para mostrar las opciones de menú.

Botón

Púlselo para mostrar la pantalla de audio.

Botón

Púlselo para volver a la pantalla anterior.

Control VOL AUDIO

Púlselo para encender y apagar el sistema de audio. Gírelo para ajustar el volumen.

Portada



Pantalla del sistema de audio/información

Icono de abrir/cerrar^{*1}
Muestra/oculta la información detallada.

Iconos Canción

Seleccione o para cambiar de canción.
Manténgalos pulsados para desplazarse rápido dentro de una canción.

Icono de reproducción/pausa

*1: Puede que no aparezcan algunas listas o ninguna de ellas.

Cómo seleccionar una canción de la lista de búsqueda de música



Modelos de México

1. Seleccione **MENÚ** y **Buscar música**.
2. Seleccione las opciones de ese menú.

Excepto modelos de México

1. Seleccione **MENÚ** y **Buscar música**.
2. Seleccione las opciones de ese menú.

Reproducción de un iPod

Las funciones disponibles varían según el modelo o la versión. Algunas funciones pueden no estar disponibles en el sistema de audio del vehículo.

Si se produce algún problema, puede aparecer un mensaje de error en la pantalla de audio/información.

► **iPod/Unidad de memoria USB** P. 310

Si utiliza alguna aplicación de música de su iPhone/iPod mientras que el teléfono está conectado al sistema de audio, es posible que ya no pueda volver a utilizar la misma aplicación en la pantalla de audio/información. Vuelva a conectar el dispositivo si es necesario.

Seleccione **Cambiar dispositivo USB** en la pantalla **Menú de audio** para cambiar a otro dispositivo USB.

Si se conecta un iPhone mediante Apple CarPlay, la fuente iPod/USB deja de estar disponible y los archivos de audio del teléfono solo pueden reproducirse dentro de Apple CarPlay.

■ Cómo seleccionar un modo de reproducción

Puede seleccionar los modos de orden aleatorio y repetición al reproducir un archivo.
 Seleccione un modo de reproducción.

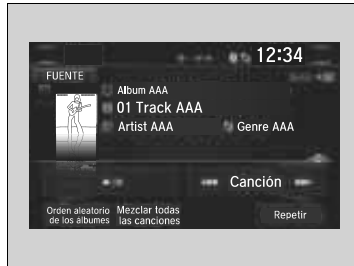

■ Para desactivar un modo de reproducción

Seleccione el modo que desea desactivar.

☒ Cómo seleccionar un modo de reproducción

Opciones del menú de modo de reproducción

Mezclar Todas las Canciones: Permite reproducir todos los archivos disponibles en una lista seleccionada (listas de reproducción, artistas, álbumes, canciones, podcasts, géneros, autores o audiolibros) en orden aleatorio.

Orden aleatorio de los álbumes: Permite reproducir todos los álbumes disponibles en una lista seleccionada (listas de reproducción, artistas, álbumes, canciones, podcasts, géneros, autores o audiolibros) en orden aleatorio.

Repetir canción: Permite repetir la pista actual.

Song By Voice™ (SBV)*

Utilice SBV para buscar y reproducir música de la unidad de memoria USB o el iPod mediante comandos de voz.

■ Para habilitar SBV

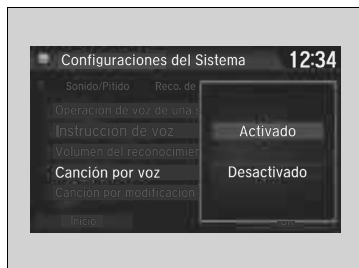

1. Seleccione .
2. Seleccione **Ajustes**.
3. Seleccione **Sistema**.
4. Seleccione la pestaña **Reco. de Voz**.
5. Seleccione **Canción por voz**.
6. Seleccione **Activado** o **Desactivado**.



⌘ Song By Voice™ (SBV)*

Opciones de configuración:

- **Activado** (ajuste de fábrica): Los comandos de Song By Voice™ están disponibles.
- **Desactivado**: Deshabilita la función.

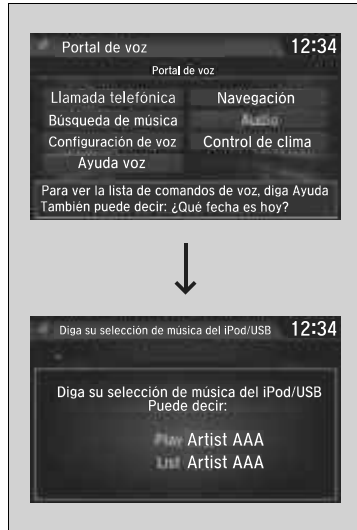
■ Búsqueda de música mediante SBV



1. Establezca el ajuste de **Canción por voz en Activado**.
2. Pulse el botón  (hablar) y diga "Búsqueda de Música" para activar la función SBV para la unidad de memoria USB y el iPod.
3. Luego diga un próximo comando.
 - Ejemplo 1: Diga "(Anotar) 'artista A'" para ver la lista de canciones de dicho artista. Seleccione la canción deseada para comenzar a reproducirla.
 - Ejemplo 2: Diga "Tocar 'artista A'" para comenzar a reproducir las canciones de dicho artista.
4. Para cancelar SBV, pulse el botón  (colgar/atrás) del volante. La canción seleccionada se sigue reproduciendo.

Una vez cancelado este modo, debe pulsar el botón  y decir de nuevo "Búsqueda de Música" para volver a activarlo.

▣ Búsqueda de música mediante SBV

Lista de comandos de Song By Voice™

► **Comandos de Song By Voice** P. 275

NOTA:

Hay comandos de Song By Voice™ para las pistas almacenadas en una unidad de memoria USB o en un iPod.

Puede agregar modificaciones fonéticas de las palabras difíciles para que sea más fácil para SBV reconocer artistas, canciones, álbumes y compositores en los comandos de voz.

► **Modificación fonética** P. 288

SBV no está disponible al usar Apple CarPlay. En su defecto, use Siri.

Modificación fonética

Añada modificaciones fonéticas de las palabras difíciles o extranjeras para que a SBV le resulte más fácil reconocer artistas, canciones, álbumes y compositores en los comandos de voz al buscar música en la unidad de memoria USB o el iPod.





1. Seleccione .
2. Seleccione **Ajustes**.
3. Seleccione **Sistema**.
4. Seleccione la pestaña **Reco. de Voz**.
5. Seleccione **Canción por modificación fonética de voz**.
6. Seleccione **Nueva modificación**.
7. Seleccione **USB** o **iPod**.

Modificación fonética

Canción por modificación fonética de voz aparece atenuado cuando **Canción por voz** está establecido en **Desactivado**.

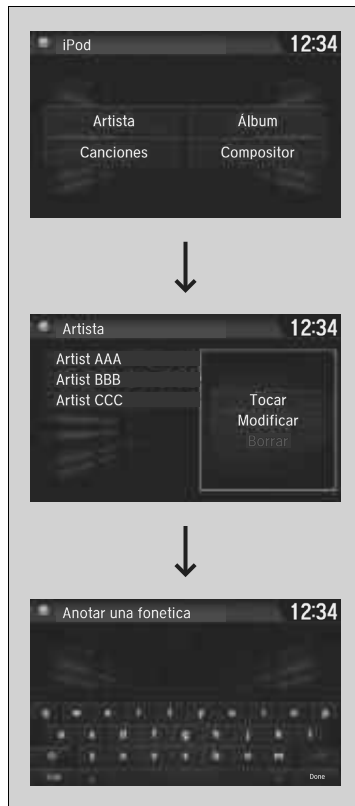
Puede guardar hasta 2.000 elementos con modificación fonética.



8. Seleccione el elemento que desea modificar (por ejemplo, **Artista**).
 - La lista de elementos seleccionados aparece en la pantalla.
9. Seleccione una entrada para modificarla.
 - El menú emergente aparece en la pantalla.
 - Para escuchar la modificación fonética actual, seleccione **Tocar**.
 - Para suprimir la modificación fonética actual, seleccione **Borrar**.
10. Seleccione **Modificar**.
11. Cuando se le pregunte, seleccione la ortografía fonética que desee utilizar (por ejemplo, "Artista A").
12. Seleccione **OK**.
 - El artista "Sin Nombre" se modifica fonéticamente a "Artista A". En modo SBV, puede pulsar el botón  (hablar) y utilizar el comando de voz "Tocar 'artista A'" para tocar las canciones del artista "Sin nombre".

Reproducción de una unidad de memoria USB

El sistema de audio lee y reproduce archivos de audio de un dispositivo de memoria USB en formato MP3, WMA o AAC^{*1}, y archivos de vídeo* en formato MP4.

Conecte la unidad de memoria USB al puerto USB y seleccione el modo USB.

► Puertos USB P. 219

Modelos de México





Interfaz de información al conductor

Icono /AUDIO (alimentación/audio)
Selecciónelo para encender y apagar el sistema de audio.

Iconos VOL (volumen)
Selecciónelos para ajustar el volumen.

Icono  (menú)
Selecciónelo para mostrar las opciones de menú.

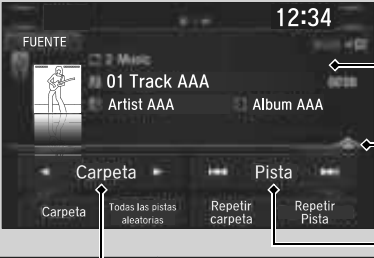

Icono  (atrás)
Selecciónelo para volver a la pantalla anterior.

Iconos Carpeta
Seleccione  para ir a la carpeta siguiente y  para ir al principio de la carpeta anterior.



Pantalla de audio/información

Icono de abrir/cerrar^{*2}
Muestra/oculta la información detallada.

Iconos Pista
Seleccione  o  para cambiar de archivo.
Manténgalos pulsados para desplazarse rápido dentro de una pista.

*1: En esta unidad solo se pueden reproducir archivos en formato AAC grabados con iTunes.

*2: Puede que no aparezcan algunas listas o ninguna de ellas.

290

* No disponible en todos los modelos

Excepto modelos de México

Interfaz de información al conductor

Icono de MENÚ
 Selecciónelo para mostrar las opciones de menú.

Botón
 Púselo para mostrar la pantalla de audio.

Botón
 Púselo para volver a la pantalla anterior.

Controles VOL AUDIO
 Púselo para encender y apagar el sistema de audio. Gírelo para ajustar el volumen.

Iconos Carpeta
 Seleccione para ir a la carpeta siguiente y para ir al principio de la carpeta anterior.

Pantalla del sistema de audio/información

Icono de abrir/cerrar²
 Muestra/oculta la información detallada.

Iconos Pista
 Seleccione o para cambiar de archivo.
 Manténgalos pulsados para desplazarse rápido dentro de una pista.

* 1: En esta unidad solo se pueden reproducir archivos en formato AAC grabados con iTunes.

* 2: Puede que no aparezcan algunas listas o ninguna de ellas.

Cómo seleccionar un archivo de la lista de búsqueda de música



Modelos de México

1. Seleccione y **Buscar música**.

Excepto modelos de México

1. Seleccione **MENÚ** y **Buscar música**.

Todos los modelos

2. Seleccionar **Música** o **Película***.

3. Seleccione una carpeta.

4. Seleccione una pista.

Reproducción de una unidad de memoria USB

Utilice las unidades de memoria USB recomendadas.

Información general sobre el sistema de audio P. 312

No se pueden reproducir archivos WMA protegidos con gestión de derechos digitales (DRM).

El sistema de audio muestra **Archivo ilegible** y después pasa al archivo siguiente.

Si se produce algún problema, puede aparecer un mensaje de error en la pantalla de audio/información.

iPod/Unidad de memoria USB P. 310

Cómo seleccionar un modo de reproducción

Puede seleccionar los modos de escaneo, repetición y orden aleatorio al reproducir un archivo.

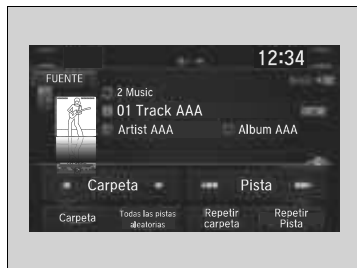

Para desactivar un modo de reproducción

Modelos de México

Para desactivar **Escanear**, seleccione  o **Cancelar**.

Para desactivar **Al Azar/Repetir**, seleccione el modo de nuevo.

Excepto modelos de México

Para desactivar la exploración, pulse el botón  o seleccione **Cancelar**.

Para desactivar **Al Azar/Repetir**, seleccione el modo de nuevo.

* No disponible en todos los modelos

Cómo seleccionar un modo de reproducción

Opciones del menú de modo de reproducción

Escanear

Escanear Carpetas: Permite realizar una reproducción de muestra de 10 segundos del primer archivo de cada una de las carpetas principales.

Escanear Pistas: Permite realizar una reproducción de muestra de 10 segundos de todos los archivos de la carpeta actual.

Al Azar/Repetir

Aleatorio en carpeta: Reproduce todos los archivos de la carpeta actual en orden aleatorio.

Todas las pistas aleatorias: Reproduce todos los archivos en orden aleatorio.

Repetir carpeta: Repite todos los archivos de la carpeta actual.

Repetir Pista: Repite el archivo actual.

Al reproducir un archivo de video*:

Tocar/Pausar: Realiza una pausa o continúa la reproducción de la película.

Detener: Detiene la película.

Reproducción de audio *Bluetooth*®

Su sistema de sonido permite escuchar música desde un teléfono compatible con *Bluetooth*. Esta función está disponible cuando el teléfono está asociado y conectado al sistema *Bluetooth*® HandsFreeLink® (HFL)/Teléfono de manos libres (HFT) del vehículo.

► **Configuración del teléfono** P. 383

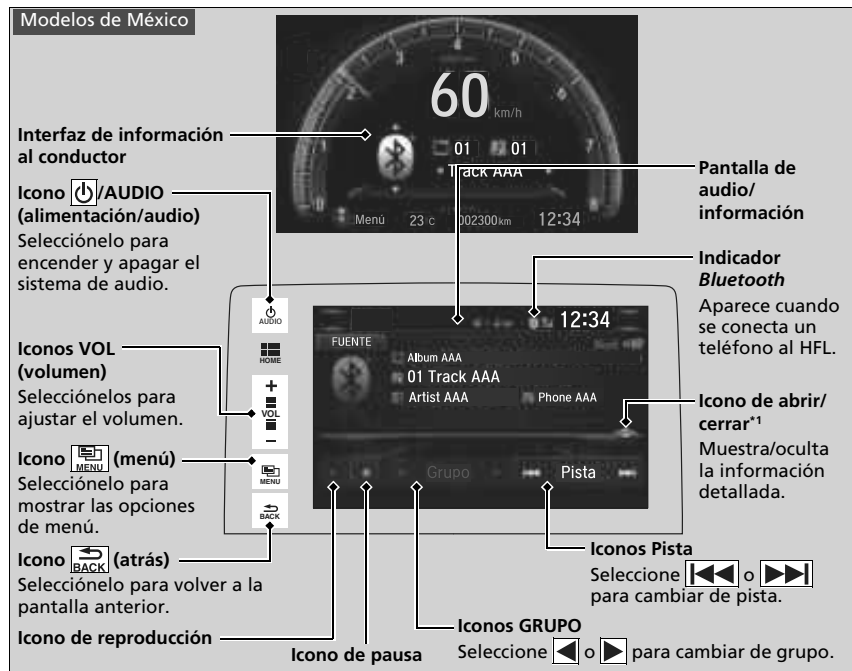

*1: Dependiendo del dispositivo *Bluetooth*® conectado, puede que no aparezcan algunas listas o ninguna de ellas.

► Reproducción de audio *Bluetooth*®

No todos los teléfonos con *Bluetooth* y emisión continua de audio son compatibles. Para comprobar si su teléfono es compatible, consulte a un concesionario.

En algunos países, puede ser ilegal realizar algunas funciones de dispositivos de datos durante la conducción.

Solo se puede utilizar un único teléfono a la vez con el sistema HFL/HFT.

Cuando hay más de dos teléfonos emparejados en el vehículo, el sistema se conecta automáticamente al teléfono prioritario. Puede asignar prioridad a un teléfono en el **Configuración de prioridad de dispositivos**.

► **Funciones personalizadas** P. 324

El teléfono conectado para audio *Bluetooth*® puede ser diferente.

Si hay más de un teléfono asociado con el sistema HFL/HFT, puede haber un retardo antes de que el sistema inicie la reproducción.

En algunos casos, puede que el nombre del artista, el álbum o la pista no aparezcan correctamente.

Puede que algunas funciones no estén disponibles en algunos dispositivos.

Si hay un teléfono conectado mediante Apple CarPlay o Android Auto, el audio *Bluetooth*® de ese teléfono no está disponible. Sin embargo, un segundo teléfono previamente emparejado puede transmitir audio *Bluetooth*® si se selecciona **Conectar** [Icono] en **Lista de Dispositivos Bluetooth**.

► **Configuración del teléfono** P. 383

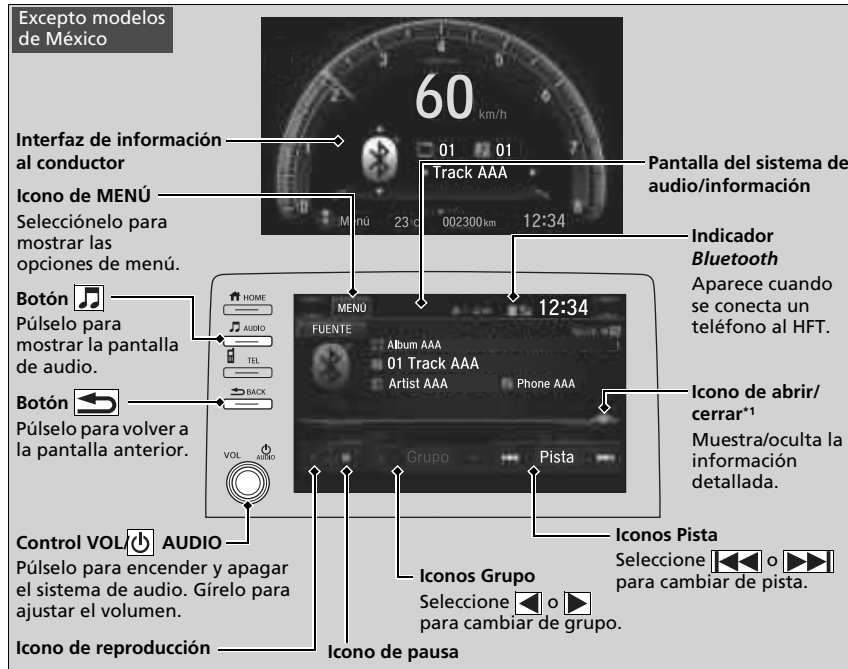

* 1: Dependiendo del dispositivo *Bluetooth*® conectado, puede que no aparezcan algunas listas o ninguna de ellas.

Reproducción de archivos de audio *Bluetooth*®

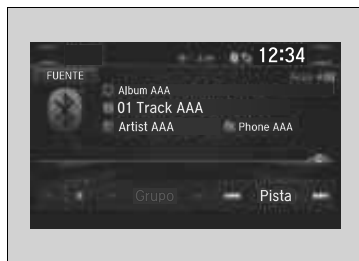

Para interrumpir o reanudar un archivo

Seleccione el icono de pausa o el icono de reproducción.

1. Asegúrese de que el teléfono está emparejado y conectado al sistema.

► **Configuración del teléfono** P. 383

2. Seleccione el modo de audio *Bluetooth*®.

Si no se reconoce el teléfono, es posible que ya se haya conectado otro teléfono compatible con HFL/HFT pero no compatible con audio *Bluetooth*®.

Búsqueda de música



Modelos de México

1. Seleccione **MENÚ**.

Excepto modelos de México

1. Seleccione **MENÚ**.

Todos los modelos

2. Seleccione **Buscar música**.
3. Seleccione una categoría de búsqueda (por ejemplo, Álbumes).
4. Seleccione un elemento.
 - Se inicia la reproducción de la selección.

Reproducción de archivos de audio *Bluetooth*®

Para reproducir archivos de audio, es posible que necesite realizar alguna acción en el teléfono. En ese caso, siga las instrucciones de funcionamiento del fabricante del teléfono.

Al cambiar a otro modo se pausa la música que se está reproduciendo desde el teléfono.

Puede cambiar el teléfono conectado en los ajustes de *Bluetooth*® de la pantalla **Menú de audio** mediante el procedimiento siguiente.

Modelos de México

1. Seleccione **MENÚ**.
2. Seleccione **Ajustes**.

Excepto modelos de México

1. Seleccione **MENÚ**.
2. Seleccione **Ajustes**.

Búsqueda de música

Dependiendo del dispositivo *Bluetooth*® conectado, puede que no aparezcan algunas listas o ninguna de ellas.

Reproducción de vídeo con HDMI™*

Su sistema de audio permite reproducir vídeos desde un dispositivo compatible con HDMI™. Conecte el dispositivo utilizando un cable HDMI™ y después seleccione el modo HDMI™.

► Puerto HDMI™* P. 221

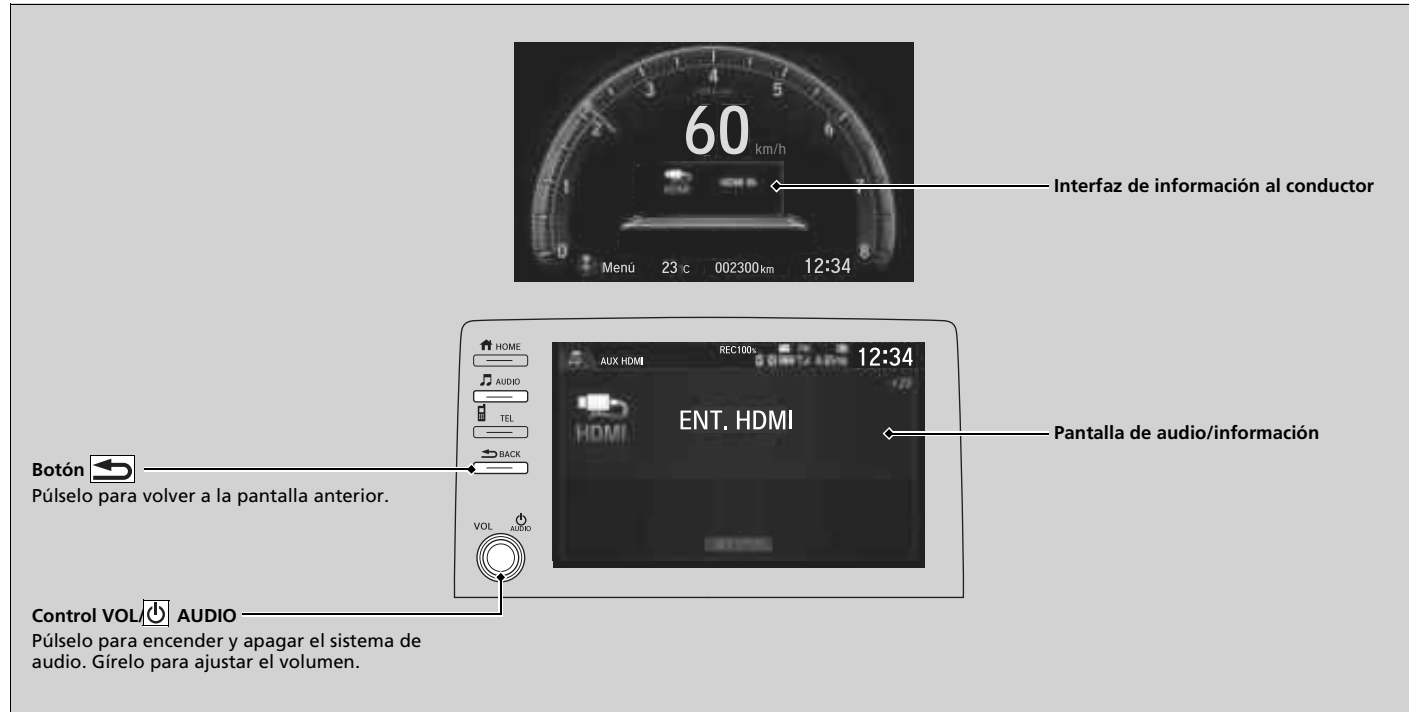

* No disponible en todos los modelos

■ Cambio del aspecto de la pantalla

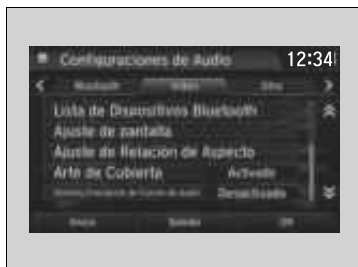

1. Pulse el botón .
2. Seleccione **Ajuste**.
3. Seleccione **Audio**.
4. Seleccione la pestaña **Video**.
5. Seleccione **Ajuste de Relación de Aspecto**.
6. Seleccione el ajuste que desee.
7. Seleccione **OK**.

▣ Reproducción de vídeo con HDMI™*

Esta función está limitada durante la conducción. Para reproducir vídeos, detenga el vehículo y aplique el freno de estacionamiento.

Conexión Wi-Fi

Puede conectar el sistema de audio a Internet mediante Wi-Fi y navegar por sitios web o utilizar servicios en línea en la pantalla de audio/información. Si su teléfono tiene capacidad de punto de acceso inalámbrico, el sistema se puede anclar al teléfono. Utilice los pasos siguientes para configurarlo.

Modo Wi-Fi (configuración por primera vez)

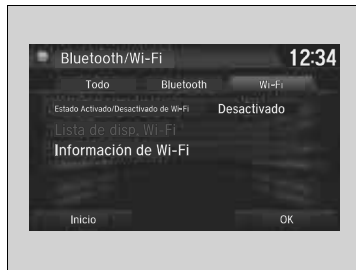

Modelos de México

1. Seleccione .

Excepto modelos de México

1. Pulse el botón .

Todos los modelos

2. Seleccione **Parámetros**.
3. Seleccione **Bluetooth / Wi-Fi**.
4. Seleccione la pestaña **Wi-Fi**.
5. Seleccione **Estado Activado/Desactivado de Wi-Fi** y después **Activado**.
6. Seleccione **Lista de dispositivos Wi-Fi**.
 - Asegúrese de que la configuración de Wi-Fi de su teléfono está en modo de punto de acceso (anclaje a red).
 - Seleccione el teléfono que desea conectar al sistema.
 - Si no encuentra el teléfono que desea conectar en la lista, seleccione **Escanear**.

Modo Wi-Fi (configuración por primera vez)

No puede realizar el procedimiento de configuración con el vehículo en movimiento. Estacione en un lugar seguro para configurar la conexión Wi-Fi.

Algunos operadores de telefonía móvil cobran por el anclaje y el uso de datos del teléfono inteligente. Compruebe el contrato de datos de su teléfono.

Compruebe el manual del teléfono para averiguar si el teléfono tiene conectividad Wi-Fi.

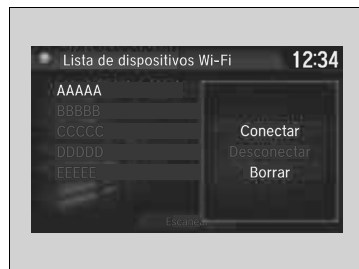

7. Seleccione **Conectar.**

- De ser necesario, introduzca una contraseña para el teléfono y seleccione **OK**.
- Una vez realizada correctamente la conexión, aparece el icono  en la parte superior de la pantalla.

Modelos de México

8. Seleccione  para volver a la pantalla de inicio.

Excepto modelos de México

8. Pulse el botón  para ir a la pantalla de inicio.

Modo Wi-Fi (una vez realizada la configuración inicial)

Asegúrese de que la configuración de Wi-Fi de su teléfono está en modo de punto de acceso (anclaje a red).

►► Modo Wi-Fi (configuración por primera vez)

Puede comprobar si la conexión Wi-Fi está activada o desactivada con el icono  en **Lista de disp. Wi-Fi**. La velocidad de la red no se muestra en esta pantalla.

►► Modo Wi-Fi (una vez realizada la configuración inicial)

Usuarios de iPhone

Puede que tenga que realizar de nuevo la configuración inicial de la conexión Wi-Fi después de iniciar el teléfono.

Siri Eyes Free

Puede hablar a Siri utilizando el botón  (hablar) del volante cuando el iPhone está asociado con el sistema *Bluetooth*® HandsFreeLink® (HFL)/teléfono de manos libres (HFT).

► **Configuración del teléfono** P. 383

► Siri Eyes Free

Siri es una marca comercial de Apple Inc.

Consulte el sitio web de Apple Inc. para comprobar las funciones disponibles para Siri.

No recomendamos utilizar Siri, excepto en modo Siri Eyes Free mientras conduce el vehículo.

► Uso de Siri Eyes Free

Algunos comandos solo funcionan con funciones o aplicaciones específicas del teléfono.

Uso de Siri Eyes Free

Botón  (colgar/atrás)

Púlselo para desactivar Siri Eyes Free.

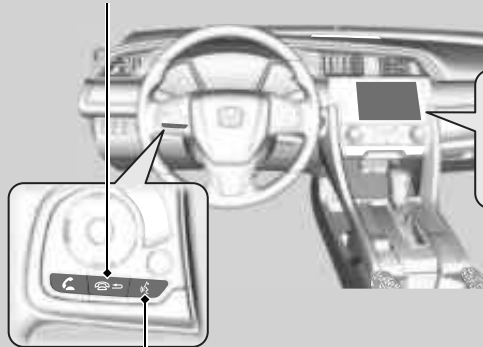

Aparece cuando Siri está activado en modo Siri Eyes Free

Mientras está en modo Siri Eyes Free: La pantalla permanece igual. No aparece información ni comandos.

Botón  (hablar)

Manténgalo pulsado hasta que la pantalla cambie como se indica.

Apple CarPlay

Si conecta un iPhone compatible con Apple CarPlay al sistema a través de USB, puede utilizar la pantalla de audio/información, en lugar de la pantalla del iPhone, para hacer llamadas de teléfono, escuchar música, ver mapas (navegación) y acceder a mensajes.

► **Puertos USB** P. 219

Menú de Apple CarPlay



■ Teléfono

Permite acceder a la lista de contactos, hacer llamadas telefónicas o escuchar el buzón de voz.

■ Mensajes

Permite ver y responder a los mensajes de texto, o hacer que los mensajes recibidos se lean en voz alta.

■ Música

Permite reproducir la música almacenada en el iPhone.

► Apple CarPlay

Solo el iPhone 5 o versiones más recientes con iOS 8.4 o posterior son compatibles con Apple CarPlay.

Estacione en un lugar seguro antes de conectar el iPhone a Apple CarPlay y al iniciar cualquier aplicación compatible.

Para usar Apple CarPlay, conecte el cable USB al puerto USB delantero. El puerto USB ubicado en el almacenamiento de la consola central no permite el funcionamiento de Apple CarPlay.

► **Puertos USB** P. 219

Para acceder directamente a la función de teléfono de Apple CarPlay, pulse **Teléfono** en la pantalla de inicio. Mientras está conectado a Apple CarPlay, las llamadas solo se hacen a través de Apple CarPlay. Si desea hacer una llamada con HandsFreeLink/teléfono de manos libres, desactive Apple CarPlay o desconecte el cable USB del iPhone.

► **Configuración de Apple CarPlay** P. 304

Mientras el iPhone está conectado a Apple CarPlay, no es posible usar el audio *Bluetooth*® ni el sistema *Bluetooth*® HandsFreeLink®/sistema de teléfono de manos libres. Sin embargo, otros teléfonos previamente asociados pueden transmitir audio a través de *Bluetooth*® mientras que Apple CarPlay está conectado.

► **Configuración del teléfono** P. 383

Para obtener detalles sobre los países y regiones donde está disponible Apple CarPlay, así como información relativa a la función, consulte la página principal de Apple.

■ Mapas

Permite ver mapas de Apple Maps y utilizar la función de navegación como lo haría en el iPhone.

📱 Apple CarPlay

Requisitos de funcionamiento y limitaciones de Apple CarPlay

Apple CarPlay requiere un iPhone compatible con una conexión móvil y un plan de datos activo. Se aplicarán los planes de tarifas de su operador.

Los cambios en los sistemas operativos, el hardware, el software y otras tecnologías esenciales para la funcionalidad Apple CarPlay, así como una normativa gubernamental nueva o revisada, pueden dar lugar a una reducción o cese de las funciones y servicios de Apple CarPlay. Honda no puede ofrecer ni ofrece ninguna garantía de rendimiento o funcionamiento futuros de Apple CarPlay.

Es posible utilizar aplicaciones de terceros sin son compatibles con Apple CarPlay. Consulte la página principal de Apple para obtener información sobre las aplicaciones compatibles.

■ Configuración de Apple CarPlay

Después de conectar el iPhone al sistema a través de USB, utilice el procedimiento siguiente para configurar Apple CarPlay. El uso de Apple CarPlay dará lugar a la transmisión de determinada información del usuario y del vehículo (como la ubicación del vehículo, la velocidad y el estado) al iPhone para mejorar la experiencia de Apple CarPlay. Tendrá que dar su consentimiento para compartir esta información en la pantalla de audio/información.

■ Activación de Apple CarPlay

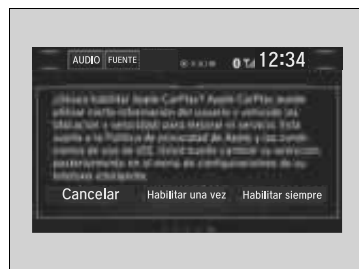

Habilitar una vez: Se permite solo una vez. (La solicitud se muestra de nuevo la próxima vez.)

Habilitar siempre: Se permite siempre. (La solicitud no se muestra de nuevo.)

Cancelar: No se ofrece ninguna opción de activación.

Puede cambiar los ajustes de consentimiento en el menú de configuración **Conexión de Teléfono inteligente**.

» Configuración de Apple CarPlay

También puede utilizar el método siguiente para configurar Apple CarPlay:

Modelos de México

Seleccione INICIO → Ajustes → Teléfono inteligente → Apple CarPlay

Excepto modelos de México

Pulse el botón  → Seleccionar ajustes → Teléfono inteligente → Apple CarPlay

Uso de la información del usuario y del vehículo

El uso y manipulación de la información del usuario y del vehículo transmitida hacia/desde el iPhone por Apple CarPlay se rige por los términos y condiciones del iOS de Apple y de la política de privacidad de Apple.

Funcionamiento de Apple CarPlay con Siri

Mantenga pulsado el botón de hablar para activar Siri.

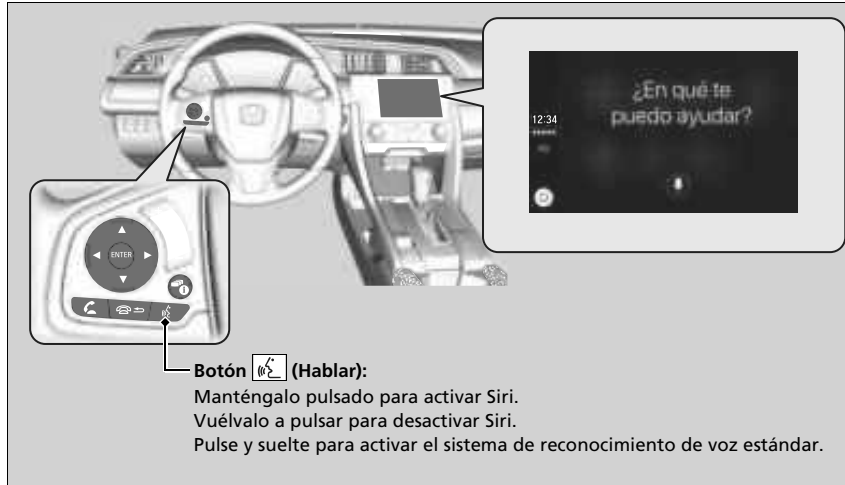

Funcionamiento de Apple CarPlay con Siri

A continuación se presentan ejemplos de preguntas y comandos para Siri.

- ¿Qué películas tenemos hoy?
- Llamar a papá al trabajo.
- ¿Cuál es esta canción?
- ¿Qué tiempo hará mañana?
- Leer mi último correo electrónico.

Para obtener más información, visite www.apple.com/ios/siri.

Android Auto

Cuando se conecta un teléfono Android al sistema de audio a través de USB, Android Auto se inicia automáticamente. Una vez conectado a Android Auto, puede utilizar la pantalla de audio/información para acceder a las funciones de teléfono, Google Maps (navegación), Google Play Music y Google Now. La primera vez que se utiliza Android Auto, aparece un tutorial en la pantalla.

Le recomendamos realizar este tutorial, mientras está estacionado de forma segura, antes de usar Android Auto.

📌 **Puertos USB** P. 219

📌 **Conexión de emparejamiento automático** P. 308

NOTA:

Android Auto puede no estar disponible en su país o región. Para obtener detalles sobre Android Auto, consulte el sitio de soporte de Google.

📌 Android Auto

Para usar Android Auto, es necesario descargar la aplicación Android Auto desde Google Play al teléfono inteligente.

Solo Android 5.0 (Lollipop) o versiones posteriores son compatibles con Android Auto.

No se puede utilizar *Bluetooth* A2DP con un teléfono Android Auto.

Estacione en un lugar seguro antes de conectar el teléfono Android a Android Auto y al iniciar cualquier aplicación compatible.

Para usar Android Auto, conecte el cable USB al puerto USB delantero. El puerto USB ubicado en el almacenamiento de la consola central no permite el funcionamiento de Android Auto.

📌 **Puertos USB** P. 219

Cuando hay un teléfono Android conectado a Android Auto, no es posible usar el audio *Bluetooth*®. Sin embargo, otros teléfonos previamente asociados pueden transmitir audio a través de *Bluetooth*® mientras que Android Auto está conectado.

📌 **Configuración del teléfono** P. 383

Menú de Android Auto

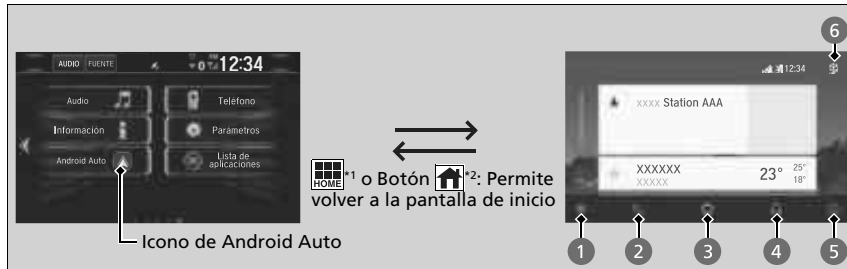

1 Mapas (navegación)

Muestra Google Maps y permite utilizar la función de navegación como lo haría en el teléfono Android. Cuando el vehículo está en movimiento, no es posible utilizar el teclado. Detenga el vehículo en un lugar seguro para realizar una búsqueda o proporcionar otras entradas. La interfaz de información al conductor le proporcionará indicaciones paso a paso para conducirlo hasta su destino.

2 Teléfono (comunicación)

Permite hacer y recibir llamadas telefónicas, así como escuchar el buzón de voz.

3 Google Now (pantalla de inicio)

Muestra información útil organizada por Android Auto en tarjetas simples que aparecen justo cuando se necesitan.

*1: Modelos de México

*2: Excepto modelos de México

Android Auto

Para obtener detalles sobre los países y regiones donde está disponible Android Auto, así como información relativa a la función, consulte la página principal de Android Auto.

Requisitos de funcionamiento y limitaciones de Android Auto

Android Auto requiere un teléfono Android compatible con una conexión móvil y un plan de datos activo. Se aplicarán los planes de tarifas de su operador.

Los cambios en los sistemas operativos, el hardware, el software y otras tecnologías esenciales para la funcionalidad Android Auto, así como una normativa gubernamental nueva o revisada, pueden dar lugar a una reducción o cese de las funciones y servicios de Android Auto. Honda no puede ofrecer ni ofrece ninguna garantía de rendimiento o funcionamiento futuros de Android Auto.

Es posible utilizar aplicaciones de terceros sin son compatibles con Android Auto. Consulte la página principal de Android Auto para obtener información sobre las aplicaciones compatibles.

4 Música y audio

Permite ejecutar Google Play Music y aplicaciones de música que son compatibles con Android Auto.

Para cambiar entre aplicaciones de música, pulse este icono.

5 Volver a la pantalla de inicio.

6 Voz

Permite manejar Android Auto con la voz.

Conexión de emparejamiento automático

Cuando se conecta un teléfono Android a la unidad a través de USB, Android Auto se inicia automáticamente.

Activación de Android Auto

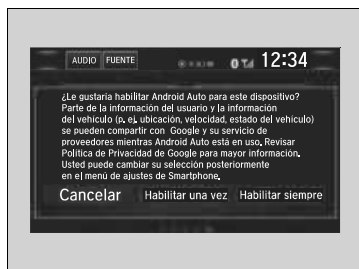

Habilitar una vez: Se permite solo una vez. (La solicitud se muestra de nuevo la próxima vez.)

Habilitar siempre: Se permite siempre. (La solicitud no se muestra de nuevo.)

Cancelar: No se ofrece ninguna opción de activación.

Puede cambiar los ajustes de consentimiento en el menú de configuración **Conexión de Teléfono inteligente**.

Activación de Android Auto

Inicie Android Auto únicamente cuando esté estacionado de forma segura. Cuando Android Auto detecta por primera vez su teléfono, es necesario configurar el teléfono para que se permita la asociación automática. Consulte el manual de instrucciones que acompaña al teléfono.

Puede utilizar el método siguiente para cambiar los ajustes de Android Auto después de haber realizado la configuración inicial:

Modelos de México

Seleccione HOGAR → Ajustes → Teléfono inteligente → Android Auto.

Excepto modelos de México

Pulse el botón  → Seleccionar ajustes → Teléfono inteligente → Android Auto

Uso de la información del usuario y del vehículo

El uso y manipulación de la información del usuario y del vehículo transmitida hacia/desde el teléfono por Android Auto se rige por la política de privacidad de Google.

Uso de Android Auto con reconocimiento de voz

Mantenga pulsado el botón de hablar para manejar Android Auto con la voz.



Uso de Android Auto con reconocimiento de voz

A continuación se ofrecen ejemplos de comandos que se pueden decir con el reconocimiento de voz:

- Responder al texto.
- Llamar a mi esposa.
- Navegar a Honda.
- Reproducir mi música.
- Enviar un mensaje de texto a mi esposa.
- Llamar a la floristería.

Para obtener más información, consulte la página principal de Android Auto.

También puede activar la función de reconocimiento de voz pulsando el icono  de la esquina superior derecha de la pantalla.

iPod/Unidad de memoria USB

Si se produce un error durante la reproducción de un iPod o una unidad de memoria USB, podrían aparecer los siguientes mensajes de error. Si no consigue que desaparezca el mensaje de error, póngase en contacto con un concesionario.

Mensaje de error	Solución
Error USB ^{*1, *2}	Aparece si el sistema de audio presenta algún problema. Compruebe si el dispositivo es compatible con el sistema de audio.
USB dañado Por favor revise manual de propietario. ^{*1} El dispositivo USB conectado tiene un problema. Consulte el Manual del Propietario. ^{*2}	Aparece cuando se conecta un dispositivo de memoria no compatible. Desconecte el dispositivo. Después, apague el sistema de audio y vuelva a encenderlo. No vuelva a conectar el dispositivo que ha provocado el error.
Versión incompatible ^{*1} Versión no compatible ^{*2}	Aparece cuando se conecta un iPod no compatible. Si aparece cuando se conecta un iPod compatible, actualice el software del iPod a una versión más reciente.
Reintente conexión ^{*1} Reintentar conexión ^{*2}	Aparece cuando el sistema no reconoce el iPod. Vuelva a conectar el iPod.
Archivo ilegible ^{*1, *2}	Aparece cuando los archivos de la unidad de memoria USB están protegidos por derechos de autor o de un formato no compatible. Este mensaje de error aparece durante unos tres segundos y después se reproduce la siguiente canción.
Sin canción ^{*1} Sin Datos ^{*2}	iPod Aparece cuando el iPod está vacío. Unidad de memoria USB Aparece cuando la unidad de memoria USB está vacía o no hay archivos MP3, WMA o AAC en la unidad de memoria USB. iPod y unidad de memoria USB Compruebe que el dispositivo contiene archivos compatibles.
Incompatible ^{*1, *2}	Aparece cuando se conecta un dispositivo de memoria no compatible. Si aparece cuando se conecta un dispositivo compatible, vuelva a conectar el dispositivo.

*1: Modelos con sistema de audio en color

*2: Modelos con pantalla de audio

Modelos con pantalla de audio

Android/aplicaciones

Si se produce un error al usar el sistema de audio o las aplicaciones, pueden aparecer los siguientes mensajes de error. Si no consigue que desaparezca el mensaje de error, póngase en contacto con un concesionario.

Mensaje de error* ¹	Solución
Lamentablemente, la aplicación **** se detuvo.	Se ha producido un error en la aplicación, seleccione OK en la pantalla para cerrar la aplicación.
La aplicación **** no responde. ¿Quieres cerrarla?	La aplicación no responde. Seleccione Wait si desea esperar un poco más a que la aplicación responda. Si no responde incluso después de esperar, seleccione OK para cerrar la aplicación y volver a iniciarla. Si el mensaje de error continúa, realice un Restablecimiento de datos de fábrica . ☑ Restablecimiento de la configuración de inicio P. 351

*1: La parte **** representa caracteres variables que cambian dependiendo de dónde se produce el error.

iPod, iPhone y unidades de memoria USB compatibles

Compatibilidad de modelos de iPod y iPhone

Modelo
iPod (5ª generación)
iPod classic 80 GB/160 GB (lanzamiento en 2007)
iPod classic 120 GB (lanzamiento en 2008)
iPod classic 160 GB (lanzamiento en 2009)
iPod nano (1ª a 7ª generación) lanzado entre 2005 y 2012
iPod táctil (1ª a 5ª generación) lanzado entre 2007 y 2012
iPhone 3G/iPhone 3GS/iPhone 4/iPhone 4S/iPhone 5/iPhone 5c*/i/iPhone 5s*/i/iPhone 6*/i/iPhone 6 Plus*

*1: Modelos con pantalla de audio

Unidades de memoria USB

- Se recomienda utilizar una unidad de memoria USB de 256 MB o mayor capacidad.
- Es posible que algunos reproductores de audio digitales no sean compatibles.
- Es posible que algunas unidades de memoria USB no funcionen (por ejemplo, un dispositivo con bloqueo de seguridad).
- Es posible que algunos archivos de software no permitan la reproducción de audio o la visualización de datos de texto.
- Es posible que algunas versiones de los formatos MP3, WMA o AAC no sean compatibles.

Dispositivos recomendados*

Medios	Unidad de memoria USB	
Perfil (versión MP4)	Nivel básico 3 (MPEG4-AVC), nivel simple 5 (MPEG4)	
Extensión de archivo (versión MP4)	.mp4/.m4v	
Códec de audio compatible	MPEG4-AVC (H.264)	MPEG4 (ISO/IEC 14496 Parte 2)
Velocidad de transferencia de bits	10 Mbps (MPEG4-AVC)	8 Mbps (MPEG4)
Tamaño máximo de la imagen	720 x 576 píxeles	

* No disponible en todos los modelos

Compatibilidad de modelos de iPod y iPhone

Es posible que este sistema no funcione con todas las versiones de software de estos dispositivos.

Unidades de memoria USB

Los archivos de la unidad de memoria USB se reproducen en el orden en que se han grabado. Este orden puede ser distinto del orden que se muestra en el PC o en el dispositivo.

Modelos con pantalla de audio

Información legal sobre Apple CarPlay/Android Auto

DECLARACIONES DE RESPONSABILIDAD/LICENCIA DEL MANUAL DEL PROPIETARIO

EL USO DE APPLE CARPLAY ESTÁ SUJETO A LA ACEPTACIÓN DE LOS TÉRMINOS DE USO DE CARPLAY, QUE SE INCLUYEN COMO PARTE DE LOS TÉRMINOS DE USO DEL iOS DE APPLE. EN RESUMEN, LOS TÉRMINOS DE USO DE CARPLAY RECHAZAN LA RESPONSABILIDAD DE APPLE Y DE SUS PROVEEDORES DE SERVICIOS SI LOS SERVICIOS DEJAR DE FUNCIONAR CORRECTAMENTE O SE INTERRUMPEN, LIMITAN ESTRICTAMENTE OTRAS OBLIGACIONES DE APPLE Y SUS PROVEEDORES DE SERVICIOS, DESCRIBEN EL TIPO DE INFORMACIÓN DEL USUARIO (INCLUYENDO, POR EJEMPLO, LOCALIZACIÓN, VELOCIDAD Y ESTADO VEHÍCULO) QUE APPLE Y SUS PROVEEDORES DE SERVICIOS RECOPILAN Y ALMACENAN, Y SEÑALAN POSIBLES RIESGOS ASOCIADOS CON EL USO DE CARPLAY, INCLUYENDO EL POTENCIAL DE DISTRACCIÓN DEL CONDUCTOR. CONSULTE LA POLÍTICA DE PRIVACIDAD DE APPLE PARA OBTENER DETALLES SOBRE EL USO Y MANIPULACIÓN POR PARTE DE APPLE DE LOS DATOS CARGADOS POR CARPLAY.

LA UTILIZACIÓN DE ANDROID AUTO ESTÁ SUJETA A LOS TÉRMINOS DE USO DE ANDROID AUTO, LOS CUALES SE DEBEN ACEPTAR AL DESCARGAR LA APLICACIÓN ANDROID AUTO EN EL TELÉFONO ANDROID. EN RESUMEN, LOS TÉRMINOS DE USO DE ANDROID AUTO RECHAZAN LA RESPONSABILIDAD DE GOOGLE Y DE SUS PROVEEDORES DE SERVICIOS SI LOS SERVICIOS DEJAR DE FUNCIONAR CORRECTAMENTE O SE INTERRUMPEN, LIMITAN ESTRICTAMENTE OTRAS OBLIGACIONES DE GOOGLE Y SUS PROVEEDORES DE SERVICIOS, DESCRIBEN EL TIPO DE INFORMACIÓN DEL USUARIO (INCLUYENDO, POR EJEMPLO, LOCALIZACIÓN, VELOCIDAD Y ESTADO VEHÍCULO) QUE GOOGLE Y SUS PROVEEDORES DE SERVICIOS RECOPILAN Y ALMACENAN, Y SEÑALAN POSIBLES RIESGOS ASOCIADOS CON EL USO DE ANDROID AUTO, INCLUYENDO EL POTENCIAL DE DISTRACCIÓN DEL CONDUCTOR. CONSULTE LA POLÍTICA DE PRIVACIDAD DE GOOGLE PARA OBTENER DETALLES SOBRE EL USO Y MANIPULACIÓN POR PARTE DE GOOGLE DE LOS DATOS CARGADOS POR ANDROID AUTO.

■ EXCLUSIÓN DE GARANTÍAS; LIMITACIÓN DE RESPONSABILIDAD

USTED RECONOCE Y ACEPTA EXPRESAMENTE QUE EL USO DE APPLE CARPLAY O ANDROID AUTO (“LAS APLICACIONES”) SE REALIZA BAJO SU PROPIA RESPONSABILIDAD Y QUE TODO EL RIESGO EN CUANTO A CALIDAD SATISFACTORIA, RENDIMIENTO, PRECISIÓN Y ESFUERZO DEPENDE DE USTED HASTA DONDE LO PERMITA LA LEY APLICABLE, QUE LAS APLICACIONES Y LA INFORMACIÓN SOBRE ELLAS SE PROPORCIONA “TAL CUAL” Y “SEGÚN DISPONIBILIDAD”, CON TODOS SUS FALLOS Y SIN GARANTÍA DE NINGÚN TIPO, Y QUE HONDA RECHAZA TODAS LAS GARANTÍAS Y CONDICIONES CON RESPECTO A LAS APLICACIONES Y LA INFORMACIÓN SOBRE ELLAS, YA SEA EXPRESAS, IMPLÍCITAS O LEGALES, INCLUYENDO, SIN LIMITACIÓN, LAS GARANTÍAS Y/O CONDICIONES IMPLÍCITAS DE COMERCIALIZACIÓN, CALIDAD SATISFACTORIA, IDONEIDAD PARA UN PROPÓSITO CONCRETO, PRECISIÓN, DISFRUTE Y NO INFRACCIÓN DE DERECHOS DE TERCEROS. NINGUNA INFORMACIÓN NI ASESORAMIENTO ORAL O ESCRITO PROPORCIONADOS POR HONDA O UN REPRESENTANTE AUTORIZADO IMPLICA GARANTÍA ALGUNA. COMO EJEMPLO, Y SIN LIMITACIÓN, HONDA RECHAZA CUALQUIER GARANTÍA SOBRE LA EXACTITUD DE LOS DATOS PROPORCIONADOS POR EL SOFTWARE, COMO EXACTITUD DE INDICACIONES, TIEMPO DE VIAJE ESTIMADO, LÍMITES DE VELOCIDAD, CONDICIONES DE LA CARRETERA, NOTICIAS, TIEMPO, TRÁFICO U OTRO CONTENIDO PROPORCIONADO POR APPLE, GOOGLE, SUS AFILIADOS O PROVEEDORES TERCEROS; HONDA NO OFRECE GARANTÍAS CONTRA LA PÉRDIDA DE DATOS DE APLICACIÓN, LOS CUALES SE PUEDEN PERDER EN CUALQUIER MOMENTO; HONDA NO GARANTIZA QUE LAS APLICACIONES O CUALQUIERA DE LOS SERVICIOS PRESTADOS A TRAVÉS DE ELLAS SE OFREZCAN EN TODO MOMENTO, NI QUE ALGUNOS O TODOS LOS SERVICIOS ESTÉN DISPONIBLES EN CUALQUIER MOMENTO O LUGAR. POR EJEMPLO, LOS SERVICIOS SE PUEDEN SUSPENDER O INTERRUMPIR SIN PREVIO AVISO POR REPARACIÓN, MANTENIMIENTO, CORRECCIONES DE SEGURIDAD, ACTUALIZACIONES, ETC. O LOS SERVICIOS PUEDEN NO ESTAR DISPONIBLES EN SU ZONA O UBICACIÓN, ETC. ADEMÁS, USTED ENTIENDE QUE LOS CAMBIOS EN LA TECNOLOGÍA DE TERCEROS O EN LA NORMATIVA DEL GOBIERNO PUEDEN HACER QUE LOS SERVICIOS Y/O APLICACIONES QUEDEN OBSOLETOS Y/O INUTILIZABLES.

EN LA MEDIDA EN QUE LA LEY NO LO PROHÍBA, NI HONDA NI SUS AFILIADOS SERÁN RESPONSABLES EN NINGÚN CASO POR LESIONES PERSONALES O DAÑOS INCIDENTALES, ESPECIALES, INDIRECTOS O EMERGENTES DE NINGÚN TIPO, INCLUYENDO, SIN LIMITACIÓN, DAÑOS POR PÉRDIDA DE BENEFICIOS, DAÑO O PÉRDIDA DE DATOS, IMPOSIBILIDAD DE TRANSMITIR O RECIBIR DATOS, INTERRUPCIÓN DE NEGOCIO O CUALQUIER DAÑO O PÉRDIDA COMERCIAL QUE SE DERIVEN O ESTÉN RELACIONADOS CON LAS APLICACIONES O CON EL USO O INCAPACIDAD DE USO DE LAS APLICACIONES O SU INFORMACIÓN, Y SIN EMBARGO CAUSADOS, INDEPENDIENTEMENTE DEL SUPUESTO DE RESPONSABILIDAD (CONTRATO, AGRAVIO U O OTRO) E INCLUSO SI SE HA INFORMADO A HONDA DE LA POSIBILIDAD DE TALES DAÑOS. ALGUNAS REGIONES Y JURISDICCIONES NO PERMITEN LA EXCLUSIÓN O LIMITACIÓN DE RESPONSABILIDAD POR DAÑOS, POR LO QUE ESTAS LIMITACIONES Y EXCLUSIONES PUEDEN NO SER APLICABLES EN SU CASO. LAS LIMITACIONES ANTERIORES SE APLICARÁN INCLUSO SI EL REMEDIO ESTABLECIDO ARRIBA NO CUMPLE SU PROPÓSITO ESENCIAL.

Acerca de las licencias de código abierto

Para ver la información de las licencias de código abierto, siga estos pasos.

Modelos con sistema de audio en color

1. Pulse el botón **MENU/CLOCK**.
2. Gire  para seleccionar **Ajustes** y después pulse .
3. Gire  para seleccionar **Licencias OSS** y después pulse .

Modelos con pantalla de audio

Modelos de México

1. Seleccione .

Excepto modelos de México

1. Pulse el botón .

Todos los modelos

2. Seleccione **Parámetros**.
3. Seleccione **Sistema**.
4. Seleccione la pestaña **Otras**.
5. Seleccione **Información detallada**.
6. Seleccione **Acerca del dispositivo**.
7. Seleccione **Información legal**.
8. Seleccione **Licencias de código abierto**.

►► Acerca de las licencias de código abierto

Modelos con sistema de audio con pantalla en color

LICENCIA: Copyright © 2001 Bob Trower, Trantor Standard Systems Inc.

Por la presente se concede permiso, sin cargo alguno, a cualquier persona que obtenga una copia de este software y de los archivos de documentación asociados (el "software"), para comerciar con el software sin restricciones, lo que incluye sin limitación el derecho a usar, copiar, modificar, fusionar, publicar, distribuir, conceder licencia a terceros y/o vender copias del software, y para permitir que las personas a quienes se proporcione el software puedan hacer lo mismo, siempre que se cumplan las condiciones siguientes:

La información de copyright anterior y este aviso de permiso se incluyan en todas las copias o en partes sustanciales del software.

EL SOFTWARE SE PROPORCIONA "TAL CUAL", SIN GARANTÍA DE NINGÚN TIPO, YA SEA EXPRESA O IMPLÍCITA, INCLUYENDO, SIN LIMITARSE A ELLAS, LAS GARANTÍAS DE COMERCIALIZACIÓN, IDONEIDAD PARA UN PROPÓSITO CONCRETO Y NO INFRACCIÓN. LOS AUTORES O TITULARES DEL COPYRIGHT NO SERÁN RESPONSABLES EN NINGÚN CASO DE CUALQUIER RECLAMACIÓN, DAÑOS U OTRA RESPONSABILIDAD, YA SEA EN UNA ACCIÓN DE CONTRATO, AGRAVIO O DERIVADA O RELACIONADA CON EL SOFTWARE, SU USO U OTRAS TRANSACCIONES DEL SOFTWARE.

Información de licencia

■ DOLBY DIGITAL

Fabricado bajo licencia de Dolby Laboratories. Dolby y el símbolo de la doble D son marcas comerciales registradas de Dolby Laboratories.



■ DTS

Para conocer las patentes DTS, consulte <http://patents.dts.com>. Fabricado bajo licencia de DTS Licensing Limited. DTS, el símbolo y DTS y el símbolo juntos son marcas comerciales registradas, y DTS Digital Surround y Neural Surround son marcas comerciales de DTS, Inc. © DTS, Inc. Todos los derechos reservados.



Modelos con sistema de audio en color

Utilice la pantalla de audio/información para personalizar determinadas funciones.

■ Personalización

Mientras el vehículo está completamente detenido con el interruptor de encendido en la posición de CONTACTO **II**, pulse el botón **MENU/CLOCK** y, a continuación, seleccione **Ajustes**. Para personalizar la configuración del teléfono, pulse el botón  y, a continuación, seleccione **Configuración de tel.**

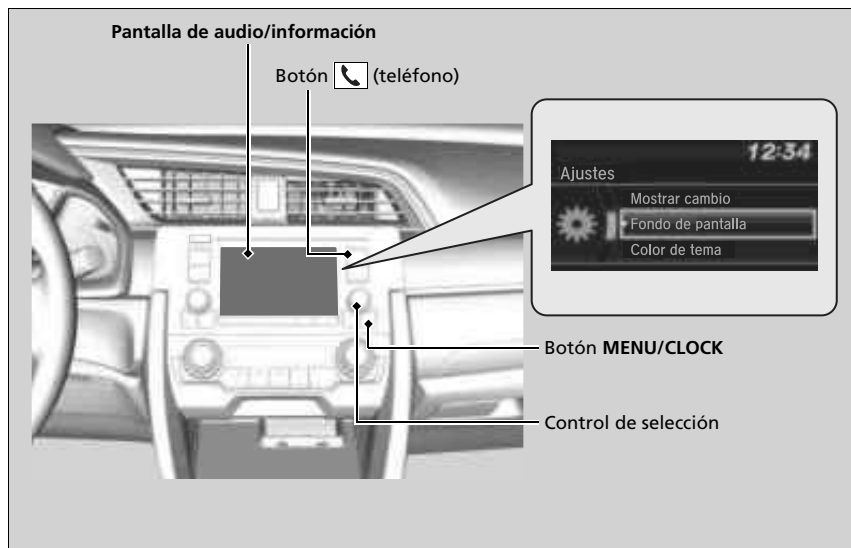

» Funciones personalizadas

Al personalizar la configuración:

- Asegúrese de que el vehículo está detenido por completo.

Modelos con caja de cambios automática de variación continua

- Cambie a la posición **P**.

Modelos con caja de cambios manual



- Accione el freno de estacionamiento.

» Personalización

Estas indicaciones muestran cómo utilizar el control de selección.

Gire  para seleccionar.

Pulse  para confirmar.

Para personalizar otras funciones, seleccione **Ajustes**, gire  y después pulse .

» **Lista de opciones personalizables** P. 321

■ Flujo de personalización

Pulse el botón **MENU/CLOCK**.

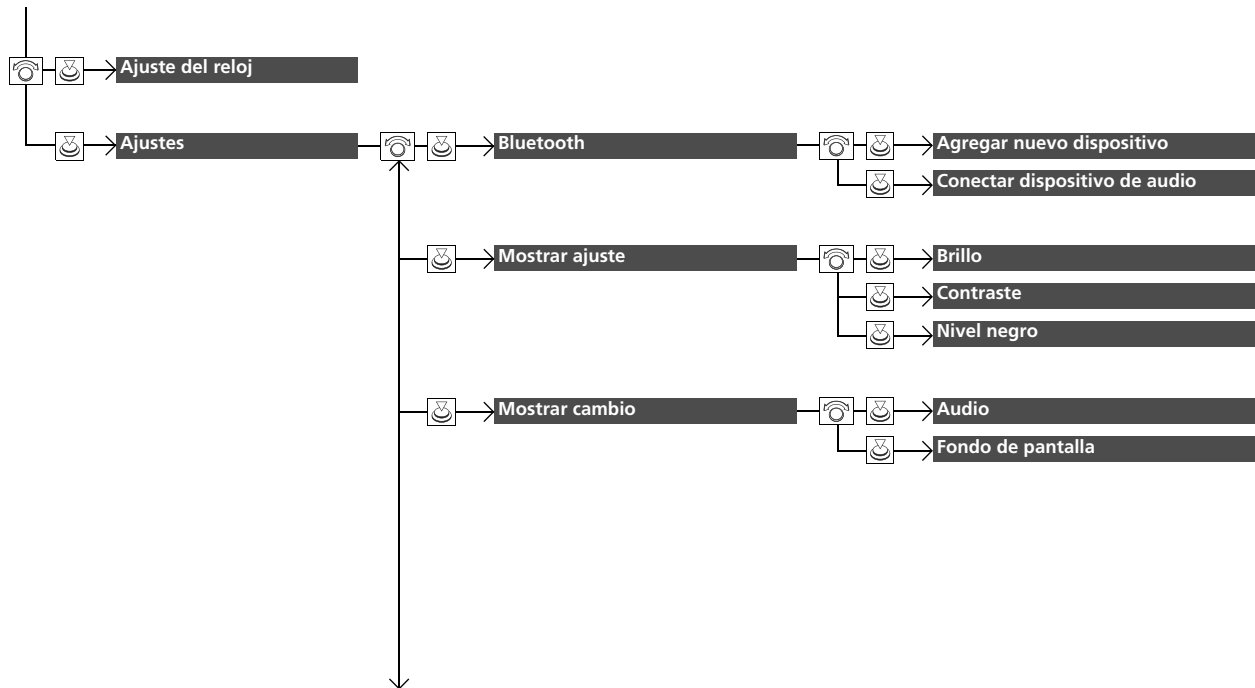

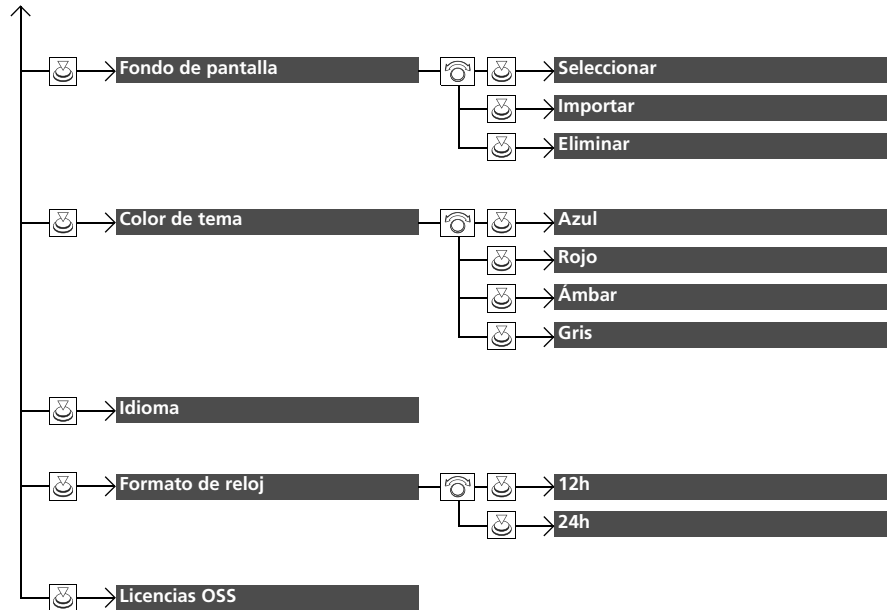

Pulse el botón  y gire  para seleccionar **Configuración de tel** y, a continuación, pulse .

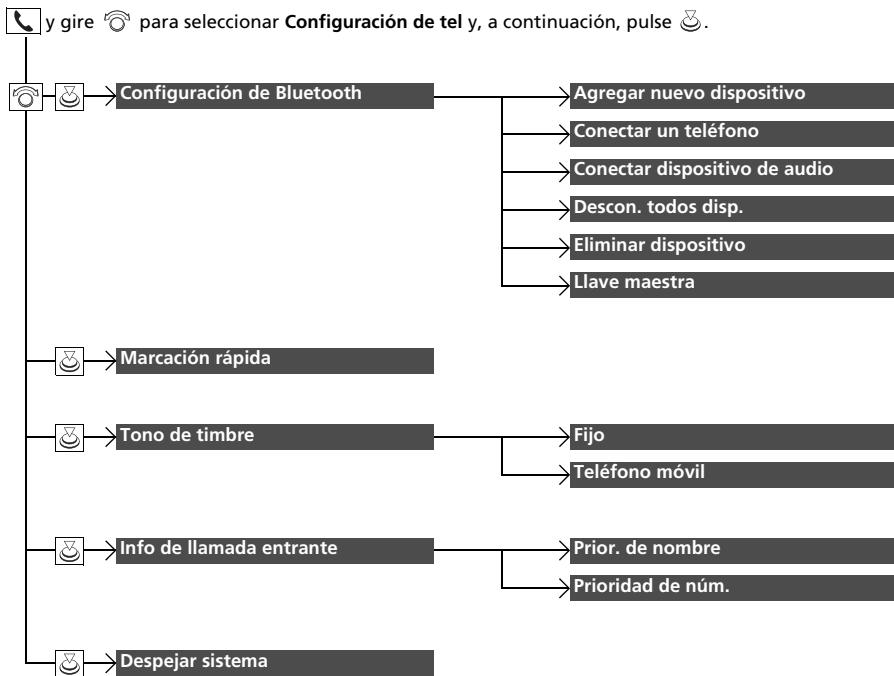

■ Lista de opciones personalizables

Grupo de configuración	Funciones personalizables	Descripción	Configuraciones disponibles	
Ajustes	Ajuste del reloj	Permite ajustar el reloj. ► Reloj P. 142	—	
	Bluetooth	Agregar nuevo dispositivo	Vincula un teléfono nuevo al HFT, edita y borra un teléfono vinculado y crea un código para un teléfono vinculado. ► Configuración del teléfono P. 358	—
		Conectar dispositivo de audio	Permite conectar, desconectar o asociar un dispositivo de audio <i>Bluetooth</i> ® con el HFL.	—
	Mostrar ajuste	Brillo	Permite cambiar el brillo de la pantalla de audio/información.	—
		Contraste	Permite cambiar el contraste de la pantalla de audio/información.	—
Nivel negro		Permite cambiar el nivel de negro de la pantalla de audio/información.	—	

Grupo de configuración	Funciones personalizables	Descripción	Configuraciones disponibles
Ajustes	Mostrar cambio	Permite cambiar el tipo de pantalla.	Audio^{*1}/Fondo de pantalla
	Seleccionar	Permite cambiar el tipo de fondo de pantalla.	Reloj^{*1}/Imagen 1/Imagen 2/ Imagen 3
	Fondo de pantalla	Permite importar un archivo de imagen para un nuevo fondo de pantalla. 📁 Configuración del fondo de pantalla P. 230	—
	Eliminar	Permite borrar un archivo de imagen de un fondo de pantalla.	Imagen 1^{*1}/Imagen 2/Imagen 3
	Color de tema	Permite cambiar el color de fondo de la pantalla de audio/información.	Azul^{*1}/Rojo/Ámbar/Gris
	Idioma	Permite cambiar el idioma de la pantalla.	English/Français/Español^{*1}
	Formato de reloj	Permite seleccionar la visualización del reloj digital en formato de 12 o 24 horas.	12h^{*1}/24h
	Licencias OSS	Muestra la información legal.	—

*1: Ajuste predeterminado

Grupo de configuración	Funciones personalizables	Descripción	Configuraciones disponibles	
Configuración de tel	Agregar nuevo dispositivo	Permite emparejar un nuevo teléfono al HFT. ➤ Configuración del teléfono P. 358	—	
	Conectar un teléfono	Permite emparejar un nuevo teléfono o conectar un teléfono emparejado al HFT. ➤ Configuración del teléfono P. 358	—	
	Configuración de Bluetooth	Conectar dispositivo de audio	Permite conectar un dispositivo de audio <i>Bluetooth</i> ® al HFT.	—
	Descon. todos disp.	Permite desconectar un teléfono emparejado del HFT.	—	
	Eliminar dispositivo	Permite borrar un teléfono emparejado.	—	
	Llave maestra	Introduce y modifica el código de un teléfono asociado.	—	
	Marcación rápida	Edita, agrega o borra una entrada de marcación rápida. ➤ Marcación rápida P. 365	—	
	Tono de timbre	Permite seleccionar el tono telefónico.	Fijo/Teléfono Móvil *1	
	Info de llamada entrante	Permite dar prioridad al nombre o al número de teléfono de la persona que llama como identificación de la llamada.	Prior. de nombre *1/ Prioridad de núm.	
	Despejar sistema	Permite cancelar/restablecer todos los elementos personalizados en el grupo Configuración de tel como predeterminados.	—	

*1: Ajuste predeterminado

Modelos con sistema de audio con pantalla



Utilice la pantalla de audio/información para personalizar determinadas funciones.

Personalización

Modelos de México

Mientras el vehículo está completamente detenido con la modalidad de alimentación en CONTACTO, seleccione  y después **Parámetros**; a continuación, seleccione un elemento de ajuste.

Excepto modelos de México

Mientras el vehículo se encuentra detenido por completo con el interruptor de encendido en la posición de CONTACTO *1, pulse el botón , seleccione **Parámetros** y, a continuación, seleccione un elemento de ajuste.

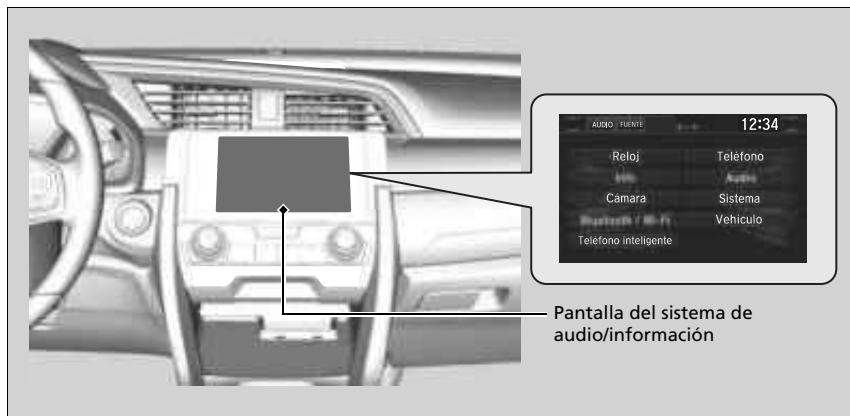

*1: Los modelos con sistema de acceso sin llave tienen un botón **ENGINE START/STOP** en lugar de un interruptor de encendido.

Funciones personalizadas

Al personalizar la configuración:

- Asegúrese de que el vehículo está detenido por completo.

Modelos con caja de cambios automática de variación continua

- Cambie a la posición **P**.

Modelos con caja de cambios manual

- Accione el freno de estacionamiento.

Para personalizar otras funciones, seleccione **Parámetros**.

 **Lista de opciones personalizables** P. 333

■ **Flujo personalizado**

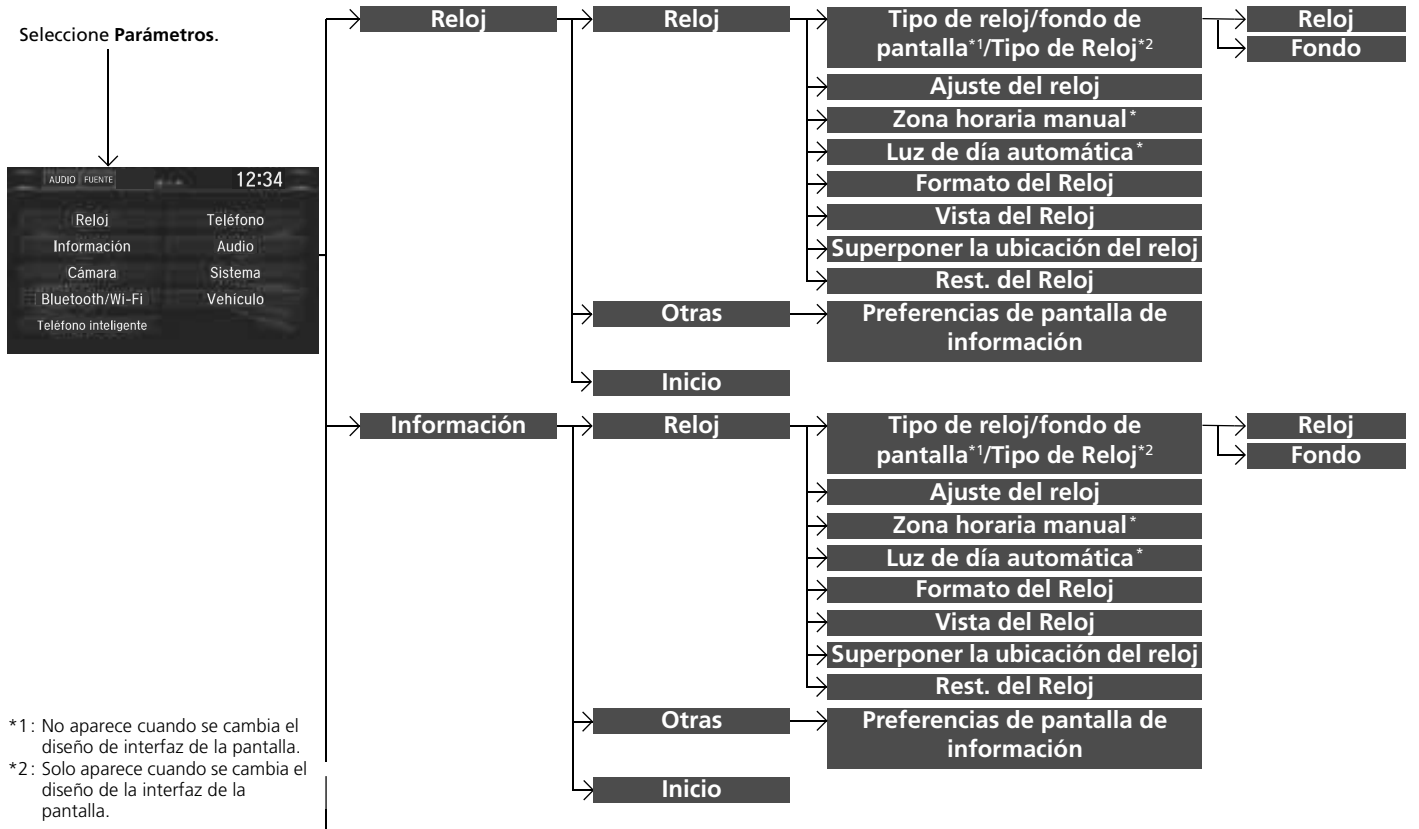

*1: No aparece cuando se cambia el diseño de interfaz de la pantalla.
 *2: Solo aparece cuando se cambia el diseño de la interfaz de la pantalla.

* No disponible en todos los modelos

Funciones

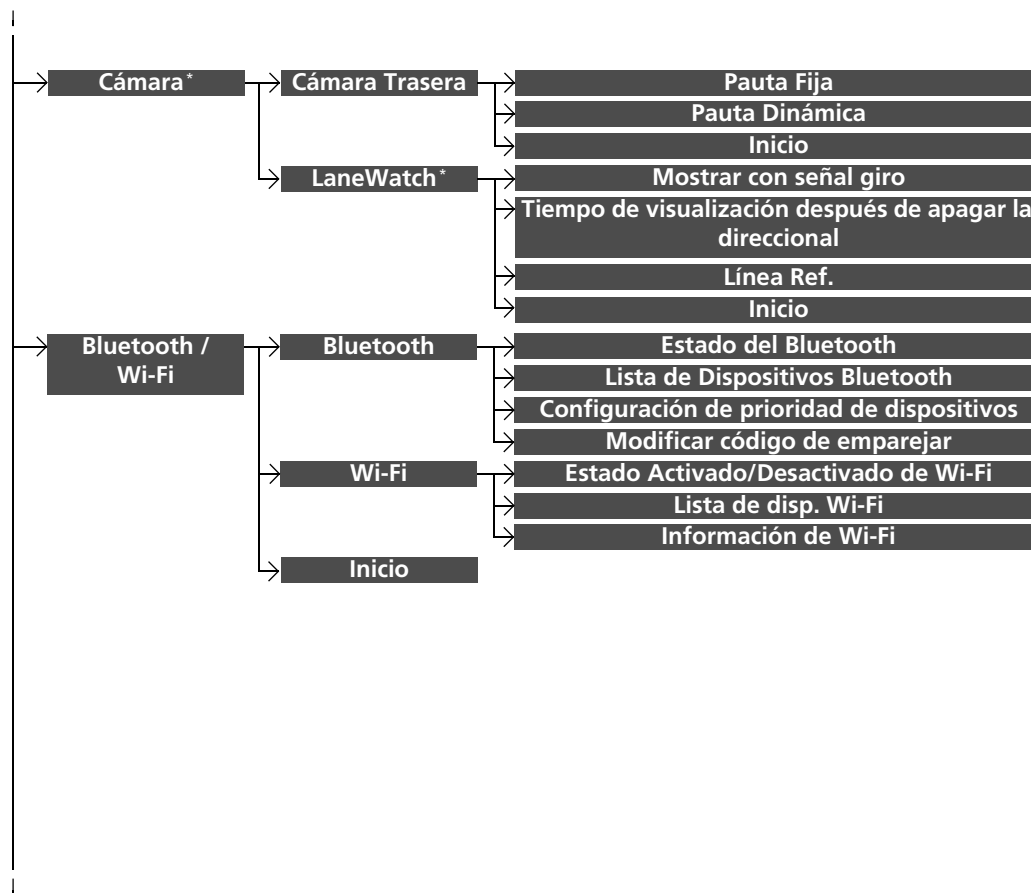

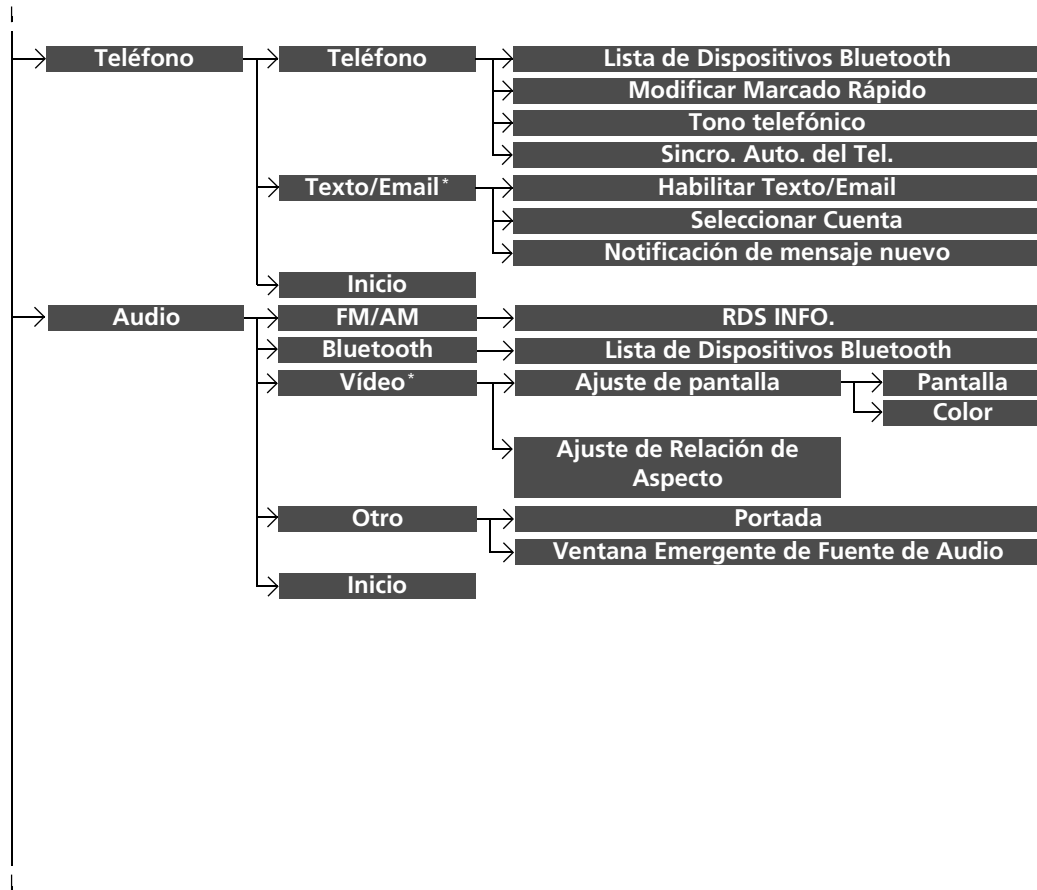

Funciones

* No disponible en todos los modelos

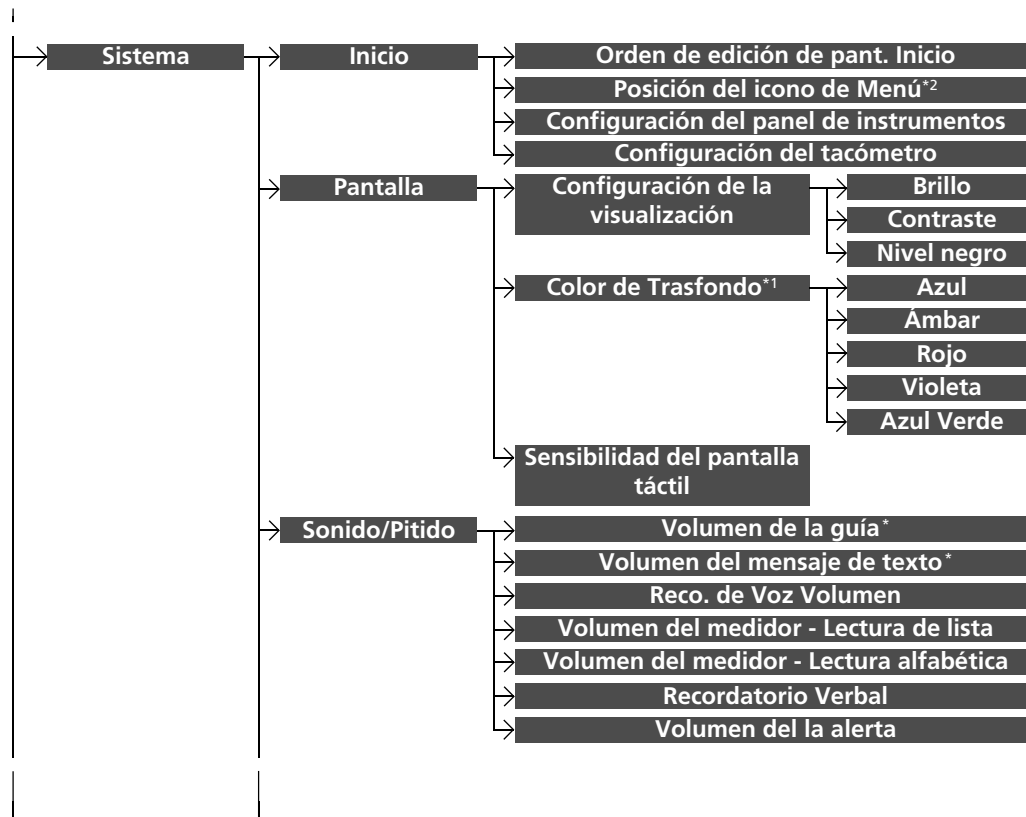

*1: No aparece cuando se cambia el diseño de interfaz de la pantalla.

*2: Solo aparece cuando se cambia el diseño de la interfaz de la pantalla.

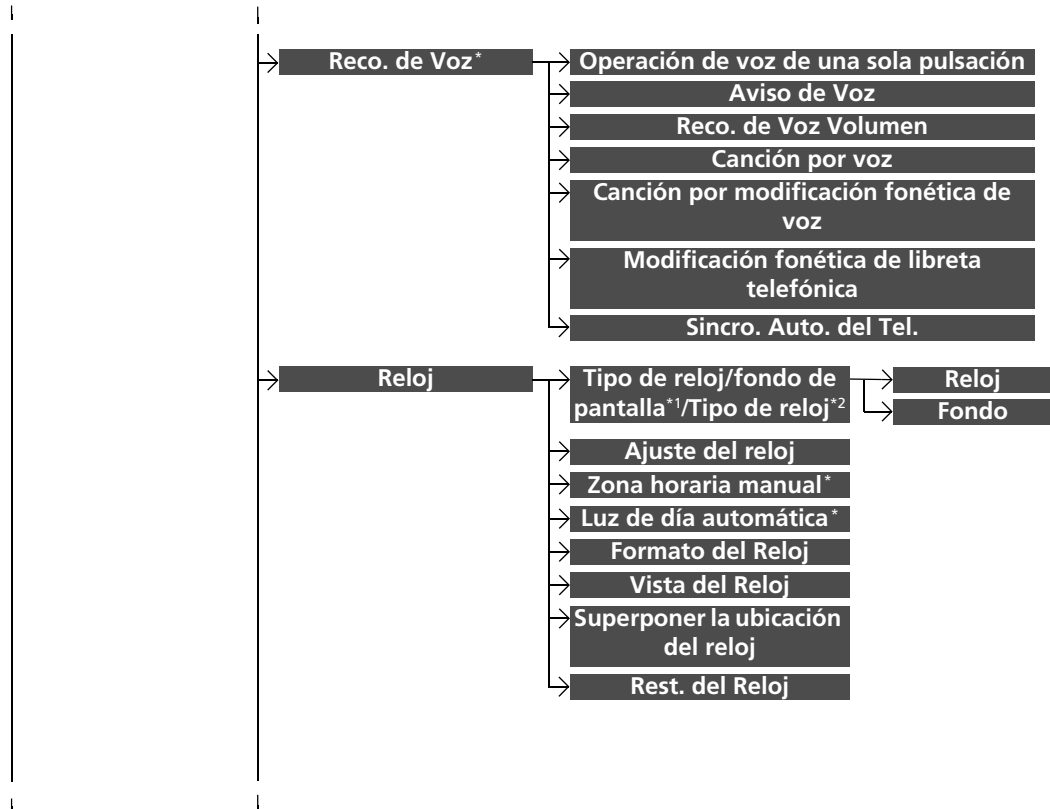

*1: No aparece cuando se cambia el diseño de interfaz de la pantalla.
 *2: Solo aparece cuando se cambia el diseño de la interfaz de la pantalla.
 * No disponible en todos los modelos

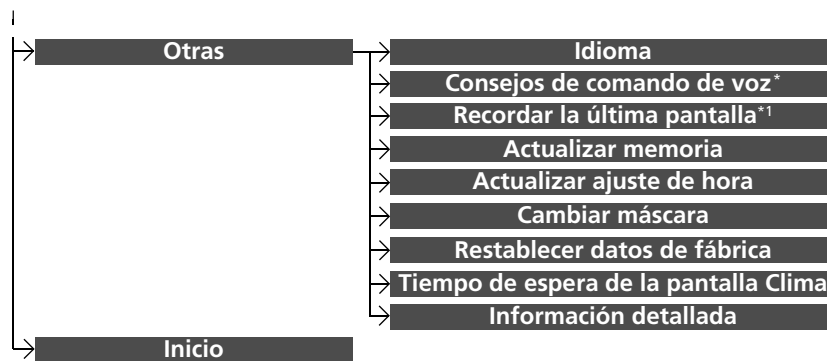

*1: No aparece cuando se cambia el diseño de interfaz de la pantalla.

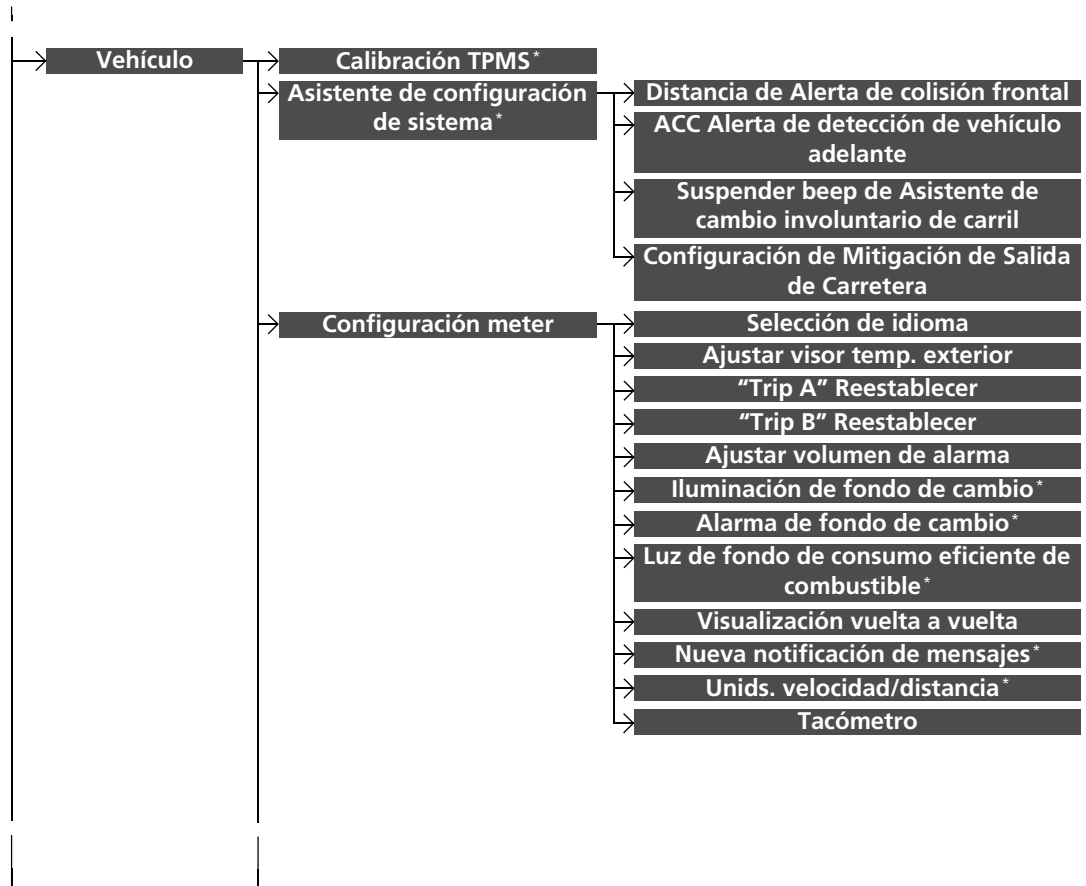

Funciones

* No disponible en todos los modelos

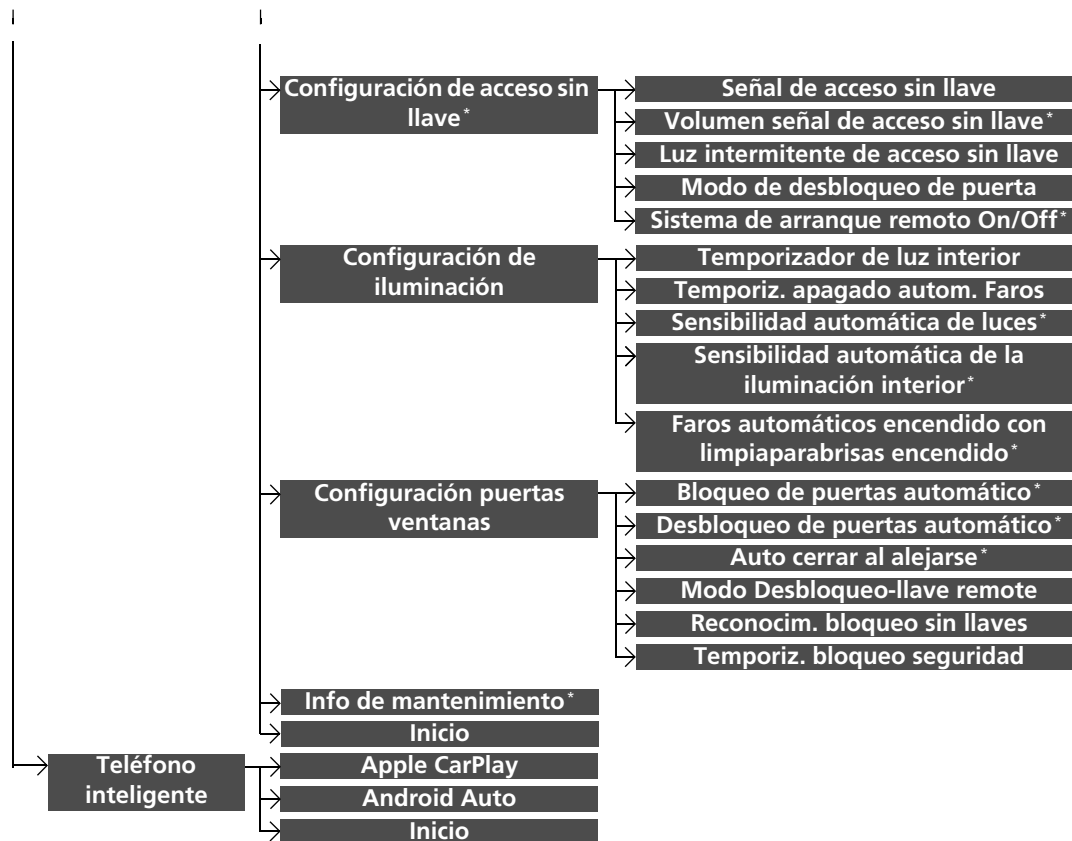

■ Lista de opciones personalizables

Grupo de configuración	Funciones personalizables	Descripción	Configuraciones disponibles	
Reloj	Tipo de reloj/ fondo de pantalla ^{*1} / Tipo de Reloj ^{*2}	Reloj Fondo		
	Ajuste del reloj			
	Zona horaria manual *			
	Luz de día automática *			
	Formato del Reloj			
	Vista del Reloj			
	Superponer la ubicación del reloj			
	Rest. del Reloj			
	Otras	Preferencias de pantalla de información		
	Inicio		Permite cancelar/restablecer todos los ajustes personalizados del grupo Reloj a sus valores originales predeterminados.	Sí/No

Consulte **Información** en P. 334

*1: No aparece cuando se cambia el diseño de interfaz de la pantalla.

*2: Solo aparece cuando se cambia el diseño de la interfaz de la pantalla.



* No disponible en todos los modelos

Grupo de configuración	Funciones personalizables	Descripción	Configuraciones disponibles	
Información	Reloj	Tipo de reloj/ fondo de pantalla*²/ Tipo de Reloj*³	<p>Reloj Permite cambiar el tipo de pantalla del reloj.</p> <p>Fondo</p> <ul style="list-style-type: none"> • Permite cambiar el tipo de fondo de pantalla. • Permite importar un archivo de imagen para un nuevo fondo de pantalla. • Permite borrar un archivo de imagen de un fondo de pantalla. 	Análogo/Digital*¹/Digital pequeño/Desactivado
		Ajuste del reloj	Ajusta el reloj.	—
	Zona horaria manual*	Permite cambiar la zona horaria manualmente.	—	
	Luz de día automática*	Seleccione Activado para que el GPS ajuste automáticamente el reloj al horario de verano. Seleccione Desactivado para cancelar esta función.	Activado*¹/Desactivado	
	Formato del Reloj	Permite seleccionar la visualización del reloj digital en formato de 12 o 24 horas.	12H*¹/24H	
	Vista del Reloj	Permite seleccionar si se activa la pantalla del reloj.	Activado*¹/Desactivado	
	Superponer la ubicación del reloj	Permite cambiar la ubicación de la vista del reloj.	Superior Derecho*¹/ Superior Izquierdo/ Inferior Derecho/Inferior Izquierdo/Desactivado	
	Rest. del Reloj	Permite restablecer todos los ajustes del reloj a los valores predeterminados de fábrica.	Sí/No	

*1: Ajuste predeterminado

*2: No aparece cuando se cambia el diseño de interfaz de la pantalla.

*3: Solo aparece cuando se cambia el diseño de la interfaz de la pantalla.

Grupo de configuración	Funciones personalizables	Descripción	Configuraciones disponibles
Información	Otras	<p>Permite seleccionar el menú principal al pulsar el botón .</p> <ul style="list-style-type: none"> • Inf. Importante: Aparece un menú breve. • Menú de Info: Aparece un menú completo. • Desactivado: No aparece ningún menú. 	Inf. Importante/ Menú de Info*¹/ Desactivado
	Inicio	Permite cancelar/restablecer todos los ajustes personalizados del grupo Información a los valores originales predeterminados.	Sí/No
Cámara*	Cámara Trasera	<p>Permite seleccionar si las pautas fijas se activan en el monitor de la cámara trasera.</p> <p> Cámara trasera con múltiples vistas* P. 498</p>	Activado*¹/Desactivado
		<p>Permite seleccionar si las pautas se ajustan al movimiento del volante.</p> <p> Cámara trasera con múltiples vistas* P. 498</p>	Activado*¹/Desactivado
	Inicio	Permite cancelar/restablecer todas las opciones personalizadas del grupo de ajustes Cámara Trasera a los valores predeterminados.	Sí/No
	LaneWatch*	<p>Permite seleccionar si se activa la pantalla LaneWatch al mover la palanca del intermitente para indicar un giro a la derecha.</p>	Activado*¹/Desactivado
		<p>Permite cambiar el tiempo que permanece activada la pantalla LaneWatch una vez que la palanca del intermitente vuelve a su posición central.</p>	0 segundos*¹/ 2 segundos

*1: Ajuste predeterminado

* No disponible en todos los modelos

Grupo de configuración	Funciones personalizables	Descripción	Configuraciones disponibles		
Cámara*	LaneWatch*	Línea Ref.	Permite seleccionar si se activan líneas de referencia en el monitor de LaneWatch.	Activado*¹/Desactivado	
		Inicio	Permite cancelar/restablecer todas las opciones personalizadas del grupo LaneWatch a los valores predeterminados.	Sí/No	
	Estado del Bluetooth	Permite cambiar el estado de <i>Bluetooth</i> [®] .	Activado*¹/Desactivado		
	Lista de Dispositivos Bluetooth	Permite emparejar un nuevo teléfono con el HFL/HFT y modificar o borrar un teléfono emparejado. ➤ Configuración del teléfono P. 383	—		
Bluetooth / Wi-Fi	Bluetooth	Configuración de prioridad de dispositivos	Estado de Prioridad Act/Desact	Habilita o deshabilita el sistema para que establezca automáticamente una conexión con un dispositivo <i>Bluetooth</i> [®] que se ha asignado como prioritario.	Activado*¹/Desactivado
		Audio	Permite seleccionar el dispositivo prioritario por encima de otros dispositivos de audio emparejados.	—	
		Teléfono	Permite seleccionar el dispositivo prioritario por encima de otros teléfonos emparejados.	—	
		Modificar código de emparejar	Permite modificar un código de emparejamiento. ➤ Para cambiar el ajuste del código de emparejamiento P. 384	Orden aleatorio/Fijo*¹	

*1: Ajuste predeterminado

Grupo de configuración	Funciones personalizables	Descripción	Configuraciones disponibles
Bluetooth / Wi-Fi	Estado Activado/ Desactivado de Wi-Fi	Permite cambiar el modo de Wi-Fi.	Activado/Desactivado *1
	Lista de disp. Wi-Fi	Permite conectar, desconectar o borrar el dispositivo Wi-Fi.	—
	Información de Wi-Fi	Muestra la información de Wi-Fi de la unidad principal.	—
	Inicio	Permite cancelar/restablecer todas las opciones personalizadas del grupo Bluetooth / Wi-Fi a los valores predeterminados.	Sí/No

*1: Ajuste predeterminado

Grupo de configuración	Funciones personalizables	Descripción	Configuraciones disponibles
Teléfono	Lista de Dispositivos Bluetooth	Permite asociar un nuevo teléfono con HFL/HFT y conectar o desconectar un teléfono asociado. ➤ Configuración del teléfono P. 383	—
	Teléfono Modificar Marcado Rápido	Permite editar, agregar o borrar una entrada de marcación rápida. ➤ Marcación rápida P. 389	—
	Tono Telefónico	Permite seleccionar el tono telefónico.	Fijo/Teléfono móvil ^{*1}
	Sincro. Auto. del Tel.	Permite importar automáticamente los datos de la agenda telefónica y el registro de llamadas al asociar un teléfono con el HFL/HFT.	Activado ^{*1} / Desactivado
	Habilitar Texto/Email	Permite activar y desactivar la función de mensajes de texto/email.	Activado ^{*1} / Desactivado
	Texto/Email [*] Seleccionar Cuenta	Permite seleccionar una cuenta de mensajes de texto o email.	—
	Notificación de mensaje nuevo	Permite seleccionar si aparece una alerta emergente en la pantalla cuando el sistema HFL recibe un nuevo mensaje de texto/email.	Activado/Desactivado
Inicio	Permite cancelar/restablecer todas las opciones personalizadas del grupo Teléfono a los valores predeterminados.	Sí/No	

*1: Ajuste predeterminado

Grupo de configuración	Funciones personalizables	Descripción	Configuraciones disponibles		
	<div style="background-color: #444; color: white; padding: 2px; display: inline-block;">Modo FM/AM</div> FM/AM	RDS INFO.	Permite activar o desactivar la información RDS.	Activado*1/Desactivado	
	<div style="background-color: #444; color: white; padding: 2px; display: inline-block;">Modo Bluetooth®</div> Bluetooth	Lista de Dispositivos Bluetooth	Permite emparejar un nuevo teléfono con el HFL/HFT y modificar o borrar un teléfono emparejado. <div style="background-color: #444; color: white; padding: 2px; display: inline-block;">▶</div> Configuración del teléfono P. 383	—	
Audio	Ajuste de pantalla	Pantalla	<div style="border-bottom: 1px solid black; padding: 2px;">Brillo</div> <div style="border-bottom: 1px solid black; padding: 2px;">Contraste</div> <div style="padding: 2px;">Nivel negro</div>	Consulte Sistema en P. 341	
		Color	Color	Permite cambiar el color de la pantalla de audio/información.	—
			Tinte	Permite cambiar el tinte de la pantalla de audio/información.	—
			Ajuste de Relación de Aspecto	Permite cambiar la proporción de aspecto y los ajustes de zoom de la pantalla de audio/información.	Normal/Completo*1/Zoom

* 1: Ajuste predeterminado

Grupo de configuración	Funciones personalizables	Descripción	Configuraciones disponibles
Audio	Otro	<p>Modo iPod o USB [Medio elegido] Portada</p>	Permite activar o desactivar la visualización de la portada. Activado*¹/Desactivado
		Ventana Emergente de Fuente de Audio	Selecciona si la lista de fuentes de audio que se puede seleccionar se activa cuando Audio está seleccionado en la pantalla de inicio. Activado/Desactivado*¹
	Inicio		Permite cancelar/restablecer todas las opciones personalizadas del grupo de ajustes Audio a los valores predeterminados. Sí/No
Sistema	Inicio	Orden de edición de pant. Inicio	Cambia la disposición de los iconos de la pantalla INICIO . —
		Posición del icono de Menú*²	Permite cambiar la posición de los iconos de menú en las pantallas Audio, Teléfono e Información . —
		Configuración del panel de instrumentos	Cambia la disposición de los iconos de la pantalla Panel de instrumentos . —
		Configuración del tacómetro	Permite activar o desactivar la pantalla del tacómetro. Activado*¹/Desactivado

*1: Ajuste predeterminado

*2: Solo aparece cuando se cambia el diseño de la interfaz de la pantalla.

Grupo de configuración	Funciones personalizables	Descripción	Configuraciones disponibles	
Sistema	Configuración de la visualización	Brillo	Permite cambiar el brillo de la pantalla de audio/información.	—
		Contraste	Permite cambiar el contraste de la pantalla de audio/información.	—
		Nivel negro	Permite cambiar el nivel de negro de la pantalla de audio/información.	—
	Pantalla	Color de Trasfondo*²	Permite cambiar el color de fondo de la pantalla de audio/información.	Modelos sin modo SPORT Azul/Ámbar/Rojo/Violeta/Azul Verde*¹ Modelos con modo SPORT Azul/Ámbar/Rojo*¹/Violeta/Azul Verde
		Sensibilidad del pantalla táctil	Permite ajustar la sensibilidad de la pantalla táctil.	Alta/Bajo*¹
	Sonido/Pitido	Volumen de la guía*	Permite cambiar el volumen del sonido. Permite ajustar el volumen de orientación del sistema de navegación.	1~6*¹~11
		Volumen del mensaje de texto*	Permite cambiar el volumen de lectura de los mensajes de texto/email.	1~6*¹~11
		Reco. de Voz Volumen	Permite cambiar el volumen del aviso de voz.	1~6*¹~11

* 1: Ajuste predeterminado

* 2: No aparece cuando se cambia el diseño de interfaz de la pantalla.

* No disponible en todos los modelos

Grupo de configuración	Funciones personalizables	Descripción	Configuraciones disponibles	
Sistema	Sonido/ Pitido	Volumen del medidor - Lectura de lista	Permite cambiar el volumen de lectura de lista.	1~6*1~11
		Volumen del medidor - Lectura alfabética	Permite cambiar el volumen de lectura alfabética.	1~6*1~11
		Recordatorio Verbal	Permite activar o desactivar la función de recordatorios verbales.	Activado*1/Desactivado
		Volumen de la alerta	Permite cambiar el volumen del aviso acústico.	Desactivado/1/2*1/3
	Reco. de Voz*	Operación de voz de una sola pulsación	Permite cambiar la configuración de funcionamiento del botón  (hablar) cuando se utiliza la operación de voz.	Activado*1/Desactivado
		Aviso de Voz	Permite activar o desactivar el aviso de voz.	Activado*1/Desactivado
		Reco. de Voz Volumen	Permite cambiar el volumen del aviso de voz.	1~6*1~11
		Canción por voz	Permite activar y desactivar Song By Voice™.	Activado*1/Desactivado
		Canción por modificación fonética de voz	Permite modificar un comando de voz para la música guardada en el sistema o en un iPod/iPhone. ➤ Modificación fonética P. 288	—
		Modificación fonética de libreta telefónica	Permite modificar un comando de voz para la agenda telefónica. ➤ Modificación fonética de libreta telefónica* P. 392	—
	Sincro. Auto. del Tel.	Permite importar automáticamente los datos de la agenda telefónica y el registro de llamadas al asociar un teléfono con el HFL/HFT.	Activado/Desactivado	

*1: Ajuste predeterminado

* No disponible en todos los modelos

Grupo de configuración	Funciones personalizables	Descripción	Configuraciones disponibles				
Sistema	<table border="0"> <tr> <td>Tipo de reloj/ fondo de pantalla^{*2}/ Tipo de Reloj^{*3}</td> <td>Reloj</td> </tr> <tr> <td></td> <td>Fondo</td> </tr> </table>	Tipo de reloj/ fondo de pantalla ^{*2} / Tipo de Reloj ^{*3}	Reloj		Fondo	Consulte Información en P. 334	
	Tipo de reloj/ fondo de pantalla ^{*2} / Tipo de Reloj ^{*3}	Reloj					
		Fondo					
	Ajuste del reloj						
	Zona horaria manual [*]						
	Luz de día automática [*]						
	Formato del Reloj						
	Vista del Reloj						
	Superponer la ubicación del reloj						
	Rest. del Reloj						
Idioma	Permite cambiar el idioma.	English^{*1} : Vea otros idiomas que se pueden seleccionar en la pantalla.					
Otras	Consejos de comando de voz[*]	Le avisa cuando el control manual del sistema se desactiva para evitar la distracción durante el manejo. Solo se encuentran disponibles los comandos de voz.	Activado^{*1}/Desactivado				
	Recordar la última pantalla^{*3}	Permite seleccionar si el dispositivo recuerda la última pantalla.	Activado/Desactivado^{*1}				

*1: Ajuste predeterminado

*2: No aparece cuando se cambia el diseño de interfaz de la pantalla.

*3: Solo aparece cuando se cambia el diseño de la interfaz de la pantalla.

* No disponible en todos los modelos

Grupo de configuración	Funciones personalizables	Descripción	Configuraciones disponibles
Sistema	Otras		
	Actualizar memoria	Enciende el sistema de audio automáticamente y restablece la fragmentación de una memoria cuando el interruptor de encendido está en la posición de BLOQUEO <input type="checkbox"/> * ² .	Activado*¹/Desactivado
	Actualizar ajuste de hora	Permite ajustar la hora para la Actualizar memoria .	—
	Cambiar máscara	Cambia el diseño de interfaz de la pantalla.	Sí/No
	Restablecer datos de fábrica	Permite restablecer todas las configuraciones a su inicio de fábrica. <input checked="" type="checkbox"/> Restablecimiento de la configuración de inicio P. 351	Sí/No
	Tiempo de espera de la pantalla Clima	Cambia el tiempo que permanece activada la pantalla climatizador cuando pulsa el botón CLIMATE .	Nunca/5 Segundos/ 10 Segundos*¹/ 20 segundos
	Información detallada	Muestra los detalles de la unidad principal e información del sistema operativo.	—
	Inicio	Permite cancelar/restablecer todos los ajustes personalizados del grupo Sistema a los de inicio.	Sí/No

*1: Ajuste predeterminado

*2: Los modelos con sistema de acceso sin llave tienen un botón **ENGINE START/STOP** en lugar de un interruptor de encendido.

Grupo de configuración	Funciones personalizables	Descripción	Configuraciones disponibles	
Vehículo	Calibración TPMS*	Inicializa el sistema de aviso de desinflado (sistema de control de presión de los neumáticos).	Cancelar/Calibrar	
	Asistente de configuración de sistema*	Distancia de Alerta de colisión frontal	Permite cambiar la distancia de alerta de CMBS.	Alejado/Normal*¹/ Cercano
		ACC Alerta de detección de vehículo adelante	Hace que el sistema emita un aviso acústico al detectar un vehículo o cuando el vehículo sale del alcance del ACC.	Activado/Desactivado*¹
		Suspender beep de Asistente de cambio involuntario de carril	Hace que el sistema emita un aviso acústico cuando se suspende el LKAS.	Activado/Desactivado*¹
	Configuración de Mitigación de Salida de Carretera	Permite cambiar la configuración del sistema de mitigación de salida carretera.	Normal*¹/Ancho/ Advertencia Solamente	
	Configuración meter	Selección de idioma	Permite cambiar el idioma que se muestra en la interfaz de información del conductor.	Modelos de México English/Français/ Español*¹ Excepto modelos de México English*¹/Français/ Español
		Ajustar visor temp. exterior	Permite ajustar la indicación de temperatura en unos grados.	-3°C ~ ±0°C*¹ ~ +3°C

*1: Ajuste predeterminado

* No disponible en todos los modelos

Grupo de configuración	Funciones personalizables	Descripción	Configuraciones disponibles	
Vehículo	Configuración meter	"Trip A" Reestablecer	Permite cambiar el ajuste de cómo reiniciar el cuentakilómetros A y el consumo de combustible promedio A.	Al Suministrar/IGN Off/ Reestablecer manualmente * ¹
		"Trip B" Reestablecer	Permite cambiar el ajuste de cómo reiniciar el cuentakilómetros B y el consumo de combustible promedio B.	Al Suministrar/IGN Off/ Reestablecer manualmente * ¹
		Ajustar volumen de alarma	Permite cambiar el volumen de alarma, por ejemplo, de los avisos acústicos, las advertencias, el sonido de los intermitentes, etc.	Alto/Medio * ¹ / Bajo
		Iluminación de fondo de cambio *	Permite cambiar si la luz de fondo de aumento de marcha parpadea cuando la lectura del cuentarrevoluciones se acerca a la zona roja. ☑ Iluminación de fondo de cambio*/ Alarma de cambio* P. 124	Encendido * ¹ / Apagado
		Alarma de fondo de cambio *	Permite cambiar si la suena la alarma cuando la lectura del cuentarrevoluciones se acerca a la zona roja. ☑ Iluminación de fondo de cambio*/ Alarma de cambio* P. 124	Activado * ¹ / Desactivado
		Luz de fondo de consumo eficiente de combustible *	Permite activar o desactivar la función de medidor ambiental.	Encendido * ¹ / Apagado
		Visualización vuelta a vuelta	Permite seleccionar si la visualización vuelta a vuelta aparece durante las indicaciones de ruta.	Encendido * ¹ / Apagado
		Nueva notificación de mensajes *	Se utiliza para seleccionar si aparece una alerta emergente en la pantalla cuando el HFL recibe un nuevo mensaje de texto/email.	Encendido * ¹ / Apagado
		Unids. velocidad/distancia *	Permite seleccionar las unidades de la computadora de viajes.	mph-miles/km/h-km * ¹
Tacómetro	Permite seleccionar si el tacómetro aparecerá en la interfaz de información del conductor.	Encendido * ¹ / Apagado		

*1: Ajuste predeterminado

* No disponible en todos los modelos

Grupo de configuración	Funciones personalizables	Descripción	Configuraciones disponibles	
Vehículo	Configuración de acceso sin llave*	Señal de acceso sin llave	Hace que suene el aviso acústico al desbloquear/bloquear las puertas.	Encendida*¹/Apagada
		Volumen señal de acceso sin llave*	Cambia el volumen del sonido de bloqueo o desbloqueo de las puertas.	Alto*¹/Bajo
		Luz intermitente de acceso sin llave	Hace que algunas luces exteriores parpadeen al desbloquear/bloquear las puertas.	Encendida*¹/Apagada
		Modo de desbloqueo de puerta	Permite cambiar las puertas que se desbloquean al agarrar la manija de la puerta del conductor.	Sólo puerta del conductor*¹/ Todas las puertas
		Sistema de arranque remoto On/Off*	Permite activar y desactivar la función de arranque remoto del motor.	Encendido*¹/Apagado

* 1: Ajuste predeterminado

Grupo de configuración	Funciones personalizables	Descripción	Configuraciones disponibles	
Vehículo	Configuración de iluminación	Temporizador de luz interior	Permite cambiar el tiempo que permanecen encendidas las luces interiores después de cerrar las puertas.	60s/30s^{*1}/15s
		Temporiz. apagado autom. Faros	Permite cambiar el tiempo que permanecen encendidas las luces exteriores después de cerrar la puerta del conductor.	60s/30s/15s^{*1}/0s
		Sensibilidad automática de luces[*]	Permite cambiar el tiempo de encendido de las luces.	Máx./Alto/Medio^{*1}/Bajo/Mín
		Sensibilidad automática de la iluminación interior[*]	Permite cambiar la sensibilidad del brillo del tablero de instrumentos cuando el interruptor de los faros está en la posición AUTO .	Mín/Bajo/Medio^{*1}/Alto/Máx
		Faros automáticos encendido con limpiaparabrisas encendido[*]	Permite cambiar el ajuste de funcionamiento del limpiaparabrisas cuando los faros se encienden automáticamente mientras el interruptor de los faros está en la posición AUTO .	Encendido^{*1}/Apagado

*1: Ajuste predeterminado

Grupo de configuración	Funciones personalizables	Descripción	Configuraciones disponibles
Vehículo		<p>Bloqueo de puertas automático*</p> <p>Permite cambiar el ajuste de cuándo se bloquean las puertas automáticamente.</p>	<p>Velocidad vehículo^{*1}/ Cambiar desde P^{*2}/ Apagado</p>
	<p>Configuración puertas ventanas</p> <p>Desbloqueo de puertas automático*</p>	<p>Permite cambiar el ajuste de cuándo se desbloquean automáticamente las puertas.</p>	<p>Modelos de México</p> <p>Todas las puertas se abren con la puerta del conductor^{*1}/Todas las puertas cambio en P^{*2}/ Todas las puertas sin contacto/Apagado</p> <p>Excepto modelos de México</p> <p>Puerta conductor con cambio a P^{*1, *2}/Todas las puertas con cambio a P^{*2}/Puerta conductor sin contacto^{*1, *3}/Todas las puertas sin contacto/Apagado</p>
	<p>Auto cerrar al alejarse*</p>	<p>Permite cambiar la configuración de la función de bloqueo automático al alejarse del vehículo.</p>	<p>Encendido/Apagado^{*1}</p>
	<p>Modo Desbloqueo-llave remote</p>	<p>Permite ajustar si se desbloqueará la puerta del conductor o todas las puertas al presionar por primera vez el control a distancia.</p>	<p>Puerta del conductor^{*1}/ Todas las puertas</p>

* 1: Ajuste predeterminado

* 2: Modelos con caja de cambios automática de variación continua

* 3: Modelos con caja de cambios manual

* No disponible en todos los modelos

Grupo de configuración	Funciones personalizables	Descripción	Configuraciones disponibles
Vehículo	Configuración puertas ventanas	Reconocim. bloqueo sin llaves BLOQUEO/DESBLOQUEO: Las luces exteriores parpadean. BLOQUEO (2ª pulsación): Suena el aviso acústico.	Activado^{*1}/Desactivado
		Temporiz. bloqueo seguridad Permite cambiar el tiempo que tardan las puertas en volver a bloquearse y en activarse el sistema de seguridad después de desbloquear el vehículo sin abrir ninguna puerta.	90s/60s/30s^{*1}
		Info de mantenimiento* Se utiliza para restablecer el sistema de monitor de aceite tras realizar el mantenimiento.	—
		Inicio Permite cancelar/restablecer todas las opciones personalizadas del grupo Vehículo a los valores originales predeterminados.	Sí/No
Teléfono inteligente		Apple CarPlay Permite configurar la conexión Apple CarPlay.	—
		Android Auto Permite configurar la conexión Android Auto.	—
		Inicio Permite cancelar/restablecer todos los ajustes personalizados del grupo Teléfono inteligente a los valores predeterminados.	Sí/No

*1: Ajuste predeterminado

Restablecimiento de la configuración de inicio

Puede restablecer todos los menús y ajustes personalizados a sus valores predeterminados de fábrica.

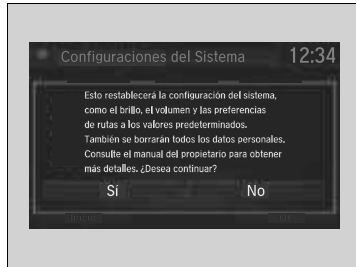

Modelos de México

1. Seleccione .

Excepto modelos de México

1. Pulse el botón .

Todos los modelos

2. Seleccione **Parámetros**.
3. Seleccione **Sistema**.
4. Seleccione la pestaña **Otras**.
5. Seleccione **Restablecer datos de fábrica**.
 - Aparece un mensaje de confirmación en la pantalla.
6. Seleccione **Sí** para restablecer los ajustes.
7. Vuelva a seleccionar **Sí** para restablecer los ajustes.
 - Aparece un mensaje de confirmación en la pantalla. Seleccione **OK**.
 - Después de seleccionar **OK**, el sistema se reiniciará.

Restablecimiento de la configuración de inicio

Al transferir el vehículo a un tercero, restablezca todos los ajustes a sus valores predeterminados y borre todos los datos personales.

Si realiza un **Restablecer datos de fábrica**, todas las aplicaciones preinstaladas se restablecerán a sus valores predeterminados de fábrica.

Modelos con sistema de audio en color

El sistema *Bluetooth®* HandsFreeLink® (HFL) le permite realizar y recibir llamadas telefónicas utilizando el sistema de audio del vehículo, sin manipular su teléfono móvil.

Uso del sistema HFL

Botones del HFL

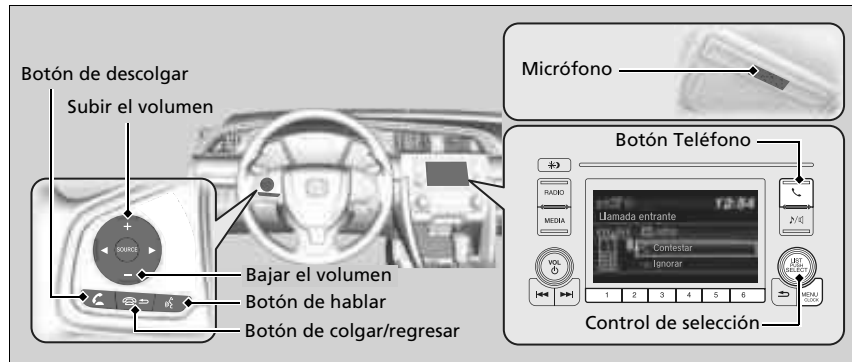



Botón  (descolgar): Púlselo para ir directamente a la pantalla **Teléfono** o para responder una llamada entrante.

Botón  (colgar/atrás): Púlselo para finalizar una llamada o para cancelar un comando.

Botón  (Hablar): Púlselo para llamar a un número con una etiqueta de voz guardada.

Botón  (teléfono): Púlselo para ir directamente a la pantalla **Phone**.

Control de selección: Gírelo  para seleccionar un elemento en la pantalla y después pulse .

Bluetooth® HandsFreeLink®

Coloque el teléfono donde pueda obtener buena cobertura.

Para utilizar el sistema HFL, necesita un teléfono móvil compatible con *Bluetooth*. Para obtener una lista de los teléfonos compatibles, procedimientos de emparejamiento y posibilidades de funciones especiales, pregunte en el concesionario local de Honda.

Sugerencias del control por voz

- Dirija las salidas de aire lejos del techo y cierre las ventanillas, puesto que el ruido procedente de ellas puede interferir con el micrófono.
- Pulse y suelte el botón  cuando desee llamar a un número mediante una etiqueta de voz guardada. Hable de forma clara y natural después del aviso acústico.
- Si el micrófono capta voces distintas a la suya, es posible que el comando se interprete erróneamente.
- Para cambiar el nivel de volumen, utilice el control del volumen del sistema de audio o los botones del control a distancia de la unidad de audio situados en el volante.

Si recibe una llamada mientras utiliza el sistema de audio, la reproducción se reanudará una vez finalizada la llamada.

Se pueden memorizar hasta 20 entradas de marcado rápido. Si no hay ninguna entrada en el sistema, el marcado rápido está desactivado.

 **Marcaación rápida** P. 365

Se pueden guardar hasta 20 registros de llamadas. Si no existe ningún registro, el registro de llamadas está desactivado.

Pantalla de estado del HFL

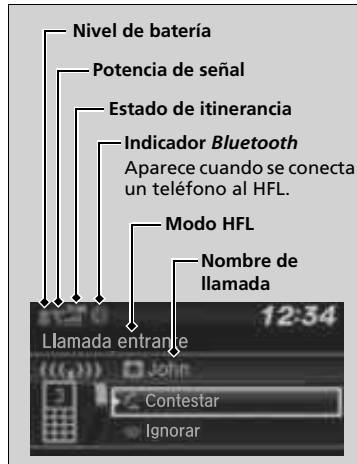

La pantalla de audio/información le avisa cuando hay una llamada entrante.

Limitaciones del funcionamiento manual

Algunas funciones manuales están deshabilitadas o no funcionan mientras el vehículo está en movimiento. No es posible seleccionar una opción sombreada hasta que se detiene el vehículo.

Mientras el vehículo está en movimiento, solo se pueden realizar llamadas mediante comandos de voz a entradas de marcado rápido previamente almacenadas.

▶ **Marcación rápida** P. 365

▶▶ Bluetooth® HandsFreeLink®

Tecnología inalámbrica *Bluetooth*®

La marca denominativa *Bluetooth*® y sus logotipos son marcas comerciales registradas propiedad de *Bluetooth SIG, Inc.* y el uso de dichas marcas por parte de *Honda Motor Co., Ltd.* se realiza bajo licencia. Las demás marcas y nombres comerciales son propiedad de sus respectivos propietarios.

Limitaciones del sistema HFL

Una llamada entrante en el sistema HFL interrumpirá la reproducción del sistema de audio. Se reanudará una vez finalizada la llamada.

▶▶ Pantalla de estado del HFL

La información que aparece en la pantalla de audio/información varía de un modelo de teléfono a otro.

Es posible cambiar el idioma del sistema a inglés, francés o español.

▶ **Funciones personalizadas** P. 317

Menús del HFL

El interruptor de encendido debe estar en la posición de ACCESORIOS **I** o de CONTACTO **II** para utilizar el HFL.

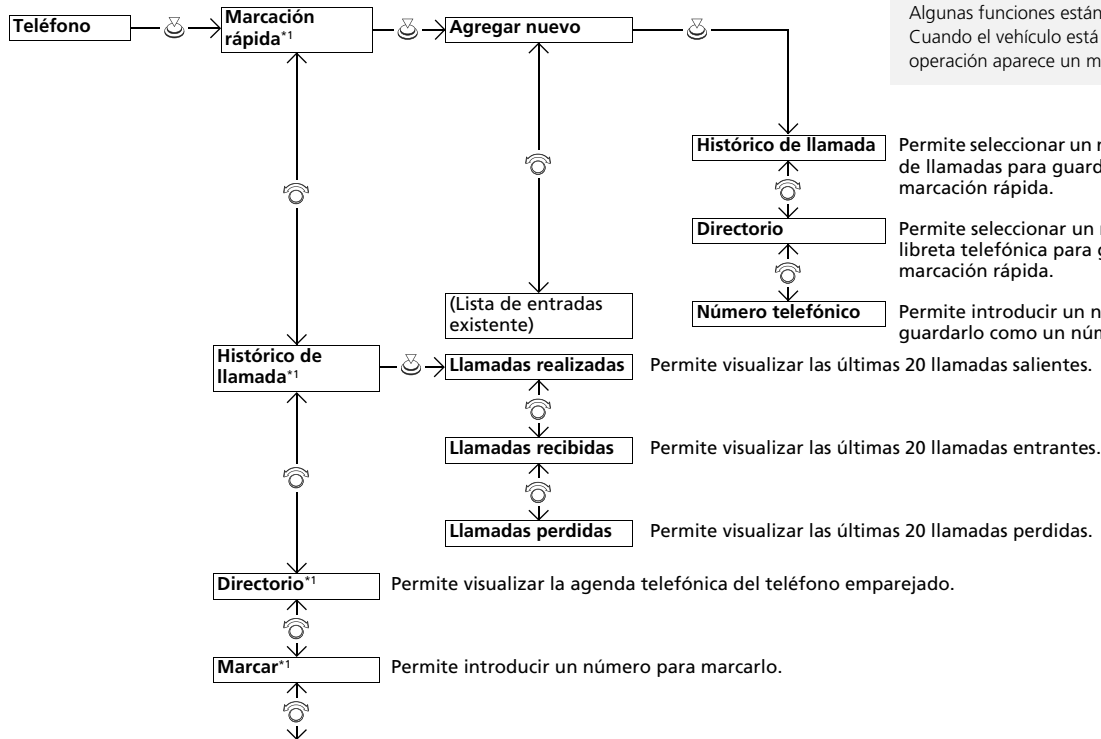

Menús del HFL

Para utilizar el sistema HFL, en primer lugar debe asociar su teléfono móvil compatible con Bluetooth con el sistema mientras el vehículo está estacionado.

Algunas funciones están limitadas durante la conducción. Cuando el vehículo está en movimiento y se cancela la operación aparece un mensaje en la pantalla.

Histórico de llamada Permite seleccionar un número de teléfono del registro de llamadas para guardarlo como un número de marcación rápida.

Directorio Permite seleccionar un número de teléfono de la libreta telefónica para guardarlo como un número de marcación rápida.

Número telefónico Permite introducir un número de teléfono para guardarlo como un número de marcación rápida.

Llamadas realizadas Permite visualizar las últimas 20 llamadas salientes.

Llamadas recibidas Permite visualizar las últimas 20 llamadas entrantes.

Llamadas perdidas Permite visualizar las últimas 20 llamadas perdidas.

Directorio*1 Permite visualizar la agenda telefónica del teléfono emparejado.

Marcar*1 Permite introducir un número para marcarlo.

*1: Aparece solamente cuando se conecta un teléfono al HFL.

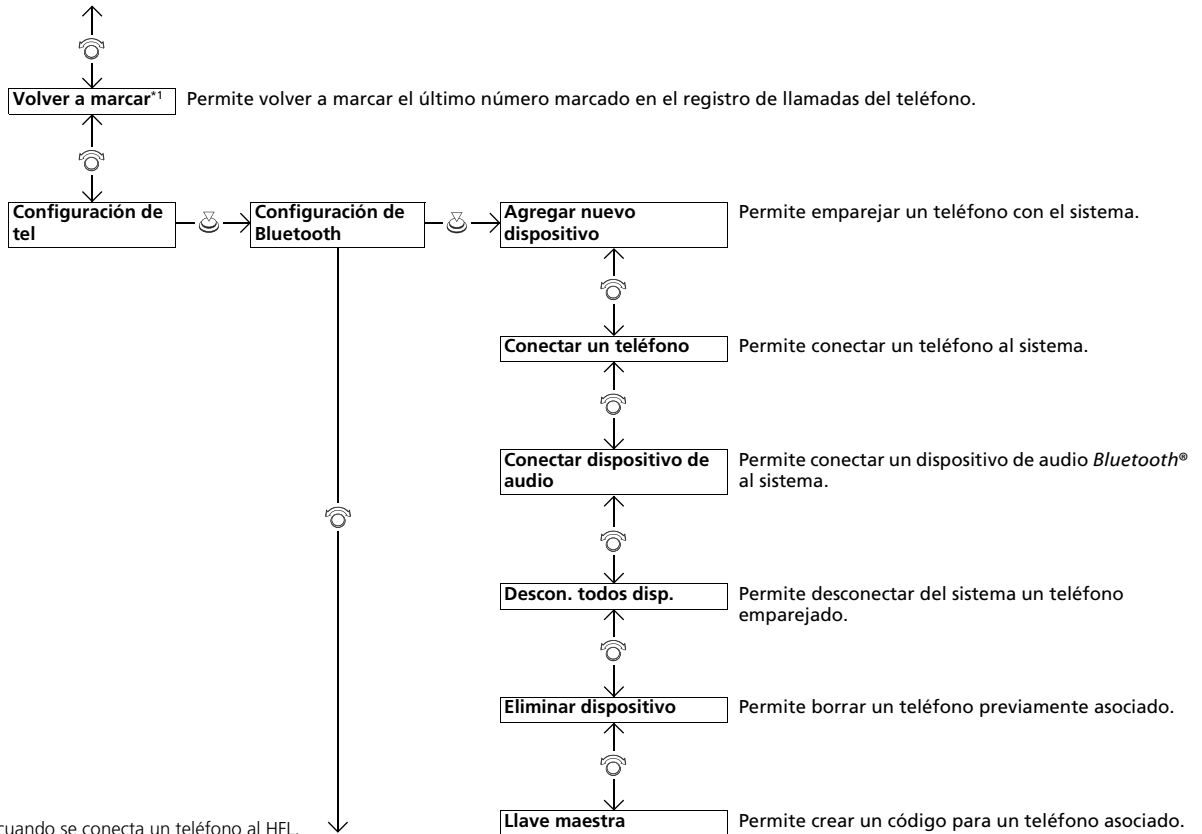

*1: Aparece solamente cuando se conecta un teléfono al HFL.

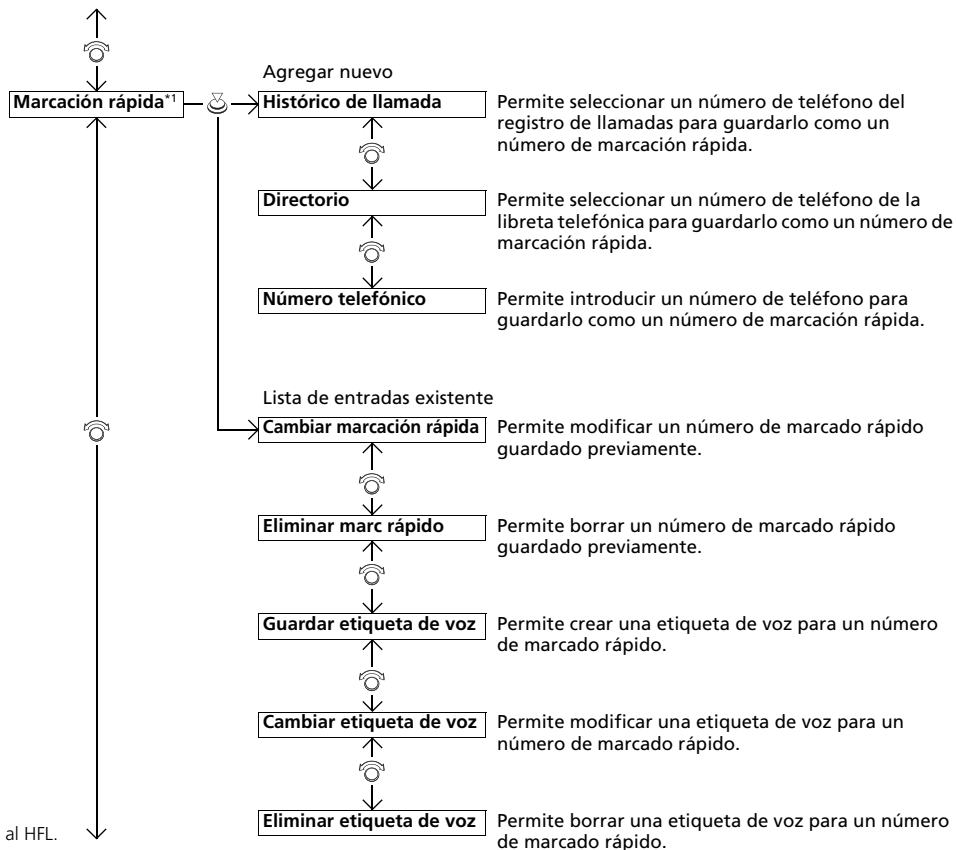

*1: Aparece solamente cuando se conecta un teléfono al HFL.

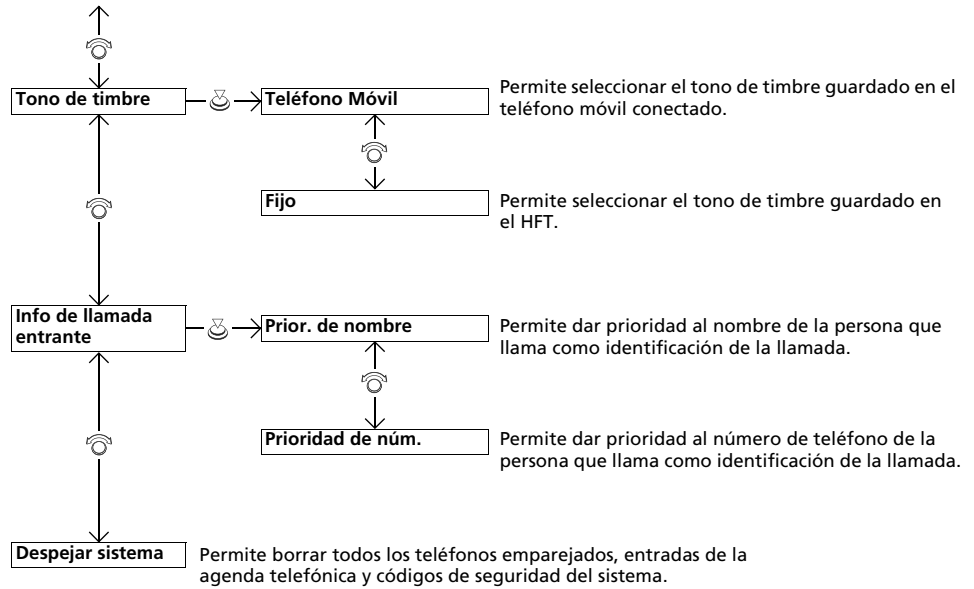

Configuración del teléfono

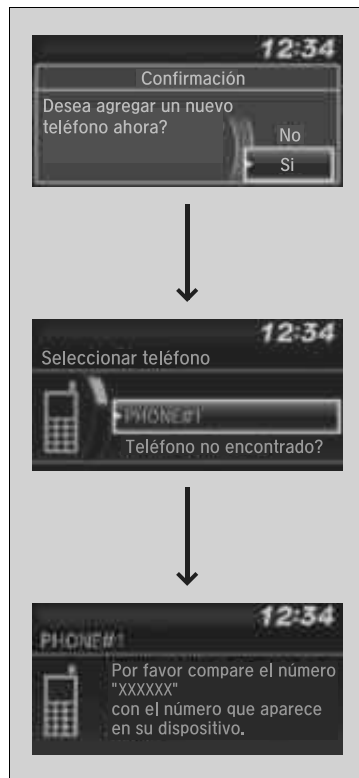

■ Para asociar un teléfono móvil (cuando no hay un teléfono asociado con el sistema)

1. Pulse el botón o el botón .
2. Gire para seleccionar **Sí** y, a continuación, pulse .
3. Asegúrese de que el teléfono se encuentra en modo de búsqueda o visible y después pulse .
 - El sistema HFL busca automáticamente un dispositivo *Bluetooth*®.
4. Cuando aparezca su teléfono en la lista, selecciónelo pulsando .
 - Si su teléfono no aparece, seleccione **Teléfono no encontrado?** y busque dispositivos *Bluetooth*® utilizando su teléfono. Desde el teléfono, escoja **HandsFreeLink**.

5. El sistema le indica un código de emparejamiento en la pantalla de audio/información.
 - Confirme que el código de emparejamiento de la pantalla y el de su teléfono coinciden. Esto puede variar según el teléfono.
6. Si el emparejamiento se realiza correctamente, aparece una notificación en la pantalla.

» Configuración del teléfono

Para poder realizar y recibir llamadas en modo manos libres, su teléfono compatible con *Bluetooth* debe estar asociado con el sistema HFL.

Sugerencias de emparejamiento del teléfono:

- No se puede emparejar el teléfono con el vehículo en movimiento.
- Se pueden emparejar hasta seis teléfonos.
- La batería del teléfono puede agotarse más rápido cuando el teléfono está asociado a HFL.
- Si el teléfono no está listo para emparejarse o el sistema no lo encuentra antes de tres minutos, se agotará el tiempo de emparejamiento y el sistema volverá a quedar en espera.

Una vez haya emparejado un teléfono, aparecerá en la pantalla con uno o dos iconos a su derecha.

Estos iconos indican lo siguiente:

- : El teléfono se puede utilizar con HFL.
- : El teléfono es compatible con audio *Bluetooth*®.



■ Para cambiar el teléfono actualmente emparejado

1. Pulse el botón o el botón .
2. Gire para seleccionar **Configuración de tel** y después pulse .
3. Gire para seleccionar **Configuración de Bluetooth** y después pulse .
4. Gire para seleccionar **Conectar un teléfono** y, a continuación, pulse .
 - ▶ La pantalla cambia a una lista de dispositivos.
5. Gire para seleccionar el nombre de dispositivo deseado y después pulse .
 - ▶ El HFT desconectará el teléfono vinculado y buscará otro teléfono vinculado.



■ Para cambiar el ajuste del código de emparejamiento

1. Pulse el botón o el botón .
2. Gire para seleccionar **Configuración de tel** y después pulse .
3. Gire para seleccionar **Configuración de Bluetooth** y después pulse .
4. Gire para seleccionar **Llave maestra** y, a continuación, pulse .
5. Introduzca un nuevo código de emparejamiento y después pulse .



■ Para borrar un teléfono emparejado

1. Pulse el botón o el botón .
2. Gire para seleccionar **Configuración de tel** y después pulse .
3. Gire para seleccionar **Configuración de Bluetooth** y después pulse .
4. Gire para seleccionar **Eliminar dispositivo** y después pulse .
 - ▶ La pantalla cambia a una lista de dispositivos.
5. Gire para seleccionar el teléfono que desee eliminar y, a continuación, pulse .
6. Aparece un mensaje de confirmación en la pantalla. Gire para seleccionar **Sí** y, a continuación, pulse .

■ Tono Telefónico

Puede cambiar el ajuste del tono de timbre.



1. Pulse el botón o el botón .
2. Gire para seleccionar **Configuración de tel** y después pulse .
3. Gire para seleccionar **Tono de timbre** y después pulse .
4. Gire para seleccionar **Fijo** o **Teléfono móvil** y, a continuación, pulse .

■ Información de llamada entrante

Puede seleccionar la información que se muestra al recibir una llamada entrante.

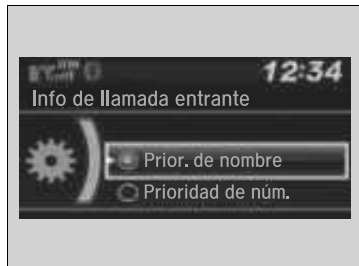

1. Pulse el botón o el botón .
2. Gire para seleccionar **Configuración de tel** y después pulse .
3. Gire para seleccionar **Info de llamada entrante** y, a continuación, pulse .
4. Gire para seleccionar el modo que desee y, a continuación, pulse .

» Tono Telefónico

Fijo: El tono de timbre fijo suena por los altavoces.

Teléfono móvil: Con ciertos teléfonos conectados, el tono de timbre guardado en el teléfono suena por los altavoces.

» Información de llamada entrante

Mostrar nombre: Aparece el nombre de la persona que llama, si está guardado en la agenda telefónica.

Mostrar número: Aparece el número de teléfono de la persona que llama.

Para borrar el sistema

Se borran los códigos de asociación, los teléfonos asociados, todas las etiquetas de voz almacenadas, todas las entradas de marcación rápida, todos los datos del registro y todos los datos importados del directorio.

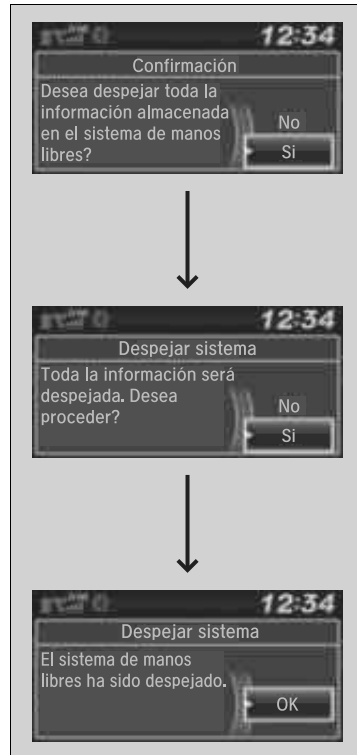

1. Pulse el botón o el botón .
2. Gire para seleccionar **Configuración de tel** y después pulse .
3. Gire para seleccionar **Despejar sistema** y después pulse .
4. Gire para seleccionar **Sí** y, a continuación, pulse .
5. Aparece un mensaje de confirmación en la pantalla. Gire para seleccionar **Sí** y, a continuación, pulse .
6. Aparee una notificación en la pantalla. Pulse .

CONTINUA

■ Importación automática de la libreta telefónica y el registro de llamadas del teléfono móvil

Una vez asociado el teléfono, el contenido de la libreta telefónica y del registro de llamadas se importa automáticamente al sistema HFL.



▣ Importación automática de la libreta telefónica y el registro de llamadas del teléfono móvil

Al seleccionar una persona en la libreta telefónica del teléfono móvil, puede ver hasta tres iconos de categoría. Los iconos indican qué tipo de números hay almacenados para ese nombre.



Si un nombre tiene cuatro o más números, aparece ... en lugar de los iconos de categoría.

En algunos teléfonos, es posible que no se puedan importar los iconos de categoría al sistema HFL.

La agenda telefónica se actualiza después de cada conexión. El historial de llamadas se actualiza después de cada conexión o llamada.

Marcación rápida

Se pueden guardar hasta 20 números de marcación rápida por teléfono.

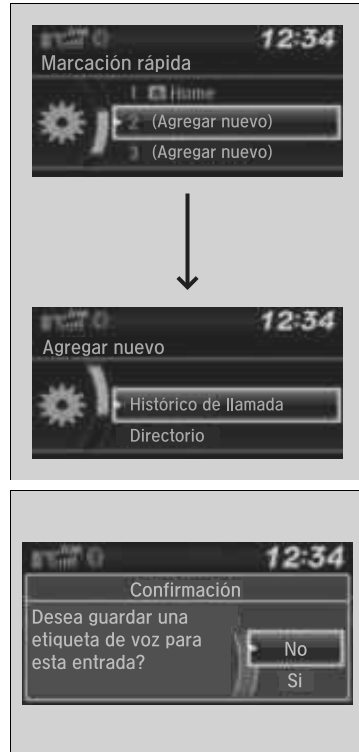

Para guardar un número de marcación rápida:

1. Pulse el botón o el botón .
2. Gire para seleccionar **Marcación rápida**, y después pulse .
3. Gire para seleccionar **Agregar nuevo** y, a continuación, pulse .
4. Gire para seleccionar una ubicación desde la que elegir un número y, a continuación, pulse .

Desde **Histórico de llamada**:

- ▶ Seleccione un número del historial de llamadas.

Desde **Directorio**:

- ▶ Seleccione un número de la libreta telefónica importada desde el teléfono móvil conectado.

Desde **Número telefónico**:

- ▶ Introduzca manualmente el número.

5. Una vez que la entrada de marcado rápido se ha guardado correctamente, se le solicitará que cree una etiqueta de voz para el número. Gire para seleccionar **Sí** o **No** y después pulse .
6. Utilizando el botón , siga las indicaciones para decir el nombre de la entrada de marcación rápida.

Marcación rápida







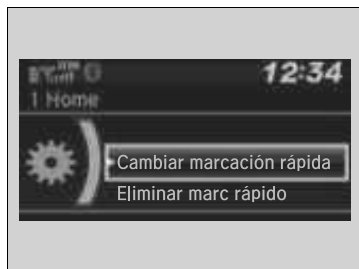

Puede utilizar los botones de presintonización de audio durante una llamada para memorizar un número de marcación rápida:

1. Mantenga pulsado el botón de la presintonización de audio que desee durante una llamada.
2. Se memorizará la información de contacto de la llamada activa para la marcación rápida correspondiente.

Una vez almacenada una etiqueta de voz, puede pulsar el botón y llamar a ese número usando los comandos de voz.



■ **Para modificar una entrada de marcación rápida**

1. Pulse el botón  o el botón .
2. Gire  para seleccionar **Configuración de tel** y después pulse .
3. Gire  para seleccionar **Marcación rápida**, y después pulse .
4. Seleccione una entrada de marcación rápida existente.
5. Gire  para seleccionar **Cambiar marcación rápida** y, a continuación, pulse .
6. Seleccione un nuevo número de marcación rápida y después pulse .

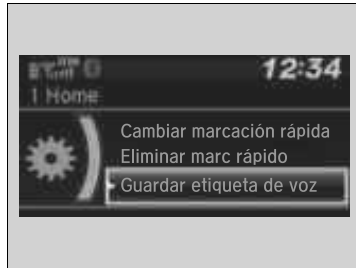

■ Adición de una etiqueta de voz a un número de marcación rápida guardado

1. Pulse el botón o el botón .
2. Gire para seleccionar **Configuración de tel** y después pulse .
3. Gire para seleccionar **Marcación rápida**, y después pulse .
4. Seleccione una entrada de marcación rápida existente.
5. Gire para seleccionar **Guardar etiqueta de voz** y después pulse .
6. Utilizando el botón , siga las indicaciones para finalizar la introducción del comando de voz.

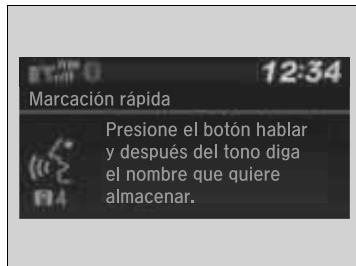

■ Para cambiar un código de voz

1. Pulse el botón o el botón .
2. Gire para seleccionar **Configuración de tel** y después pulse .
3. Gire para seleccionar **Marcación rápida**, y después pulse .
4. Seleccione una entrada de marcación rápida existente.
5. Gire para seleccionar **Cambiar etiqueta de voz** y después pulse .
6. Utilizando el botón , siga las indicaciones para finalizar la introducción del comando de voz.

☒ Marcación rápida

Evite utilizar etiquetas de voz repetidas.

Evite utilizar "Inicio" como etiqueta de voz.

Al sistema HFL le resulta más fácil reconocer un nombre más largo. Por ejemplo, utilice "Juan García" en lugar de "Juan".

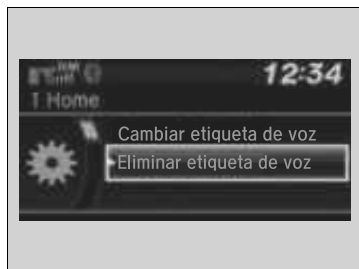

■ **Para borrar una etiqueta de voz**

1. Pulse el botón o el botón .
2. Gire para seleccionar **Configuración de tel** y después pulse .
3. Gire para seleccionar **Marcación rápida**, y después pulse .
4. Seleccione una entrada de marcación rápida existente.
5. Gire para seleccionar **Eliminar etiqueta de voz** y después pulse .
 - Aparece un mensaje de confirmación en la pantalla. Gire para seleccionar **Sí** y, a continuación, pulse .

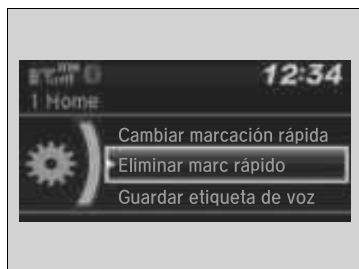

■ **Para borrar un número de marcado rápido**

1. Pulse el botón o el botón .
2. Gire para seleccionar **Configuración de tel** y después pulse .
3. Gire para seleccionar **Marcación rápida**, y después pulse .
4. Seleccione una entrada de marcación rápida existente.
5. Gire para seleccionar **Eliminar marc rápido** y después pulse .
 - Aparece un mensaje de confirmación en la pantalla. Gire para seleccionar **Sí** y, a continuación, pulse .

Realización de una llamada

Puede realizar llamadas introduciendo cualquier número de teléfono, o utilizando la agenda, el historial de llamadas, las entradas de marcación rápida o las rellamadas que se han importado.



Realización de una llamada

Cualquier entrada de marcación rápida con etiqueta de voz se puede marcar mediante la voz desde cualquier pantalla. Pulse el botón  y siga las indicaciones.

El alcance máximo entre el teléfono y el vehículo es de 10 metros.

Una vez conectada la llamada, puede escuchar la voz de la persona a la que ha llamado a través de los altavoces.

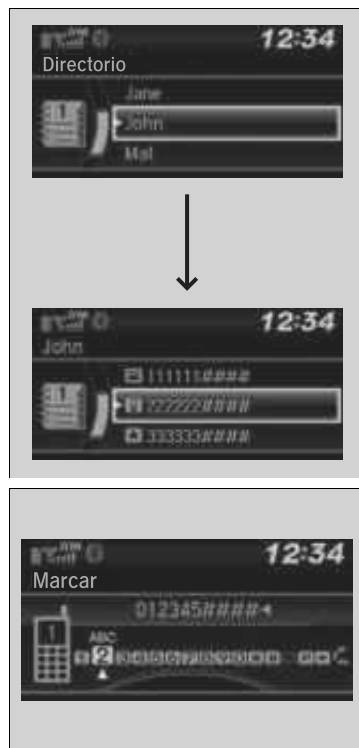

■ Para realizar una llamada utilizando la agenda telefónica importada

Una vez asociado el teléfono, el contenido de la agenda se importa automáticamente al sistema HFL.

1. Pulse el botón o el botón .
2. Gire para seleccionar **Directorio** y después pulse .
3. La agenda telefónica se guarda en orden alfabético. Gire para seleccionar la inicial después pulse .
4. Gire para seleccionar un nombre y después pulse .
5. Gire para seleccionar un número y, a continuación, pulse .
 - La marcación se inicia automáticamente.

■ Para realizar una llamada utilizando un número de teléfono

1. Pulse el botón o el botón .
2. Gire para seleccionar **Marcar** y después pulse .
3. Gire para seleccionar un número y, a continuación, pulse .
4. Gire para seleccionar , y después pulse .
 - La marcación se inicia automáticamente.

► Para realizar una llamada utilizando la agenda telefónica importada

Esta función está deshabilitada con el vehículo en movimiento. Sin embargo, puede llamar a un número de marcación rápida con etiqueta de voz guardado mediante comandos de voz.

- **Limitaciones del funcionamiento manual** P. 353
- **Marcación rápida** P. 365

► Para realizar una llamada utilizando un número de teléfono

Esta función está deshabilitada con el vehículo en movimiento. Sin embargo, puede llamar a un número de marcación rápida con etiqueta de voz guardado mediante comandos de voz.

- **Limitaciones del funcionamiento manual** P. 353
- **Marcación rápida** P. 365

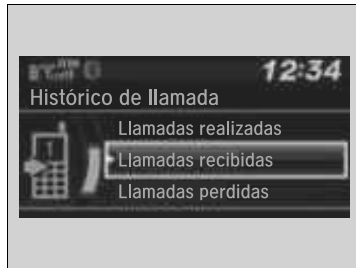

■ Para realizar una llamada utilizando la rellamada

1. Pulse el botón o el botón .
 2. Gire para seleccionar **Volver a marcar**, y después pulse .
- ▶ La marcación se inicia automáticamente.

■ Para realizar una llamada utilizando el historial de llamadas

El historial de llamadas se guarda en **Llamadas realizadas**, **Llamadas recibidas** y **Llamadas perdidas**.

1. Pulse el botón o el botón .
 2. Gire para seleccionar **Histórico de llamada**, y después pulse .
 3. Gire para seleccionar **Llamadas realizadas**, **Llamadas recibidas** o **Llamadas perdidas** y después pulse .
 4. Gire para seleccionar un número y, a continuación, pulse .
- ▶ La marcación se inicia automáticamente.

☒ Para realizar una llamada utilizando la rellamada

Mantenga pulsado el botón para volver a marcar el último número marcado en el historial de llamadas del teléfono.

☒ Para realizar una llamada utilizando el historial de llamadas

El histórico de llamadas aparece solo cuando hay un teléfono conectado a HFL y muestra las últimas 20 llamadas marcadas, recibidas o perdidas.

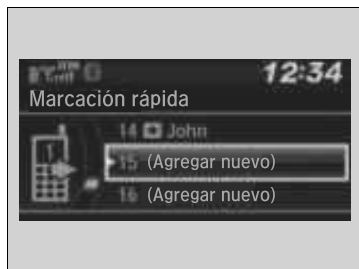

■ Para realizar una llamada mediante marcado rápido

1. Pulse el botón o el botón .
2. Gire para seleccionar **Marcación rápida**, y después pulse .
3. Gire para seleccionar un número y, a continuación, pulse .
 - ▶ La marcación se inicia automáticamente.

▣ Para realizar una llamada mediante marcado rápido

En la pantalla **Teléfono**, se pueden seleccionar directamente las seis marcaciones rápidas primeras de la lista pulsando los botones de presintonía de audio correspondientes (1-6).

Seleccione **Otros** para ver la lista de marcado rápido de otro teléfono emparejado.

Una vez almacenada una etiqueta de voz, puede pulsar el botón y llamar a ese número mediante comandos de voz.

▣ **Marcación rápida** P. 365

Cualquier entrada de marcación rápida con etiqueta de voz se puede marcar mediante la voz desde cualquier pantalla. Pulse el botón y siga las indicaciones.

Recepción de una llamada



Cuando se recibe una llamada, suena un aviso audible y aparece la pantalla **Llamada entrante**.

Pulse el botón  para responder a la llamada.

Pulse el botón  para rechazar o finalizar la llamada.

Recepción de una llamada





Llamada en espera

Pulse el botón  para poner la llamada actual en espera y responder a una llamada entrante.

Pulse el botón  otra vez para regresar a la llamada actual.

Seleccione **Ignorar** para ignorar la llamada entrante si no desea responderla.

Pulse el botón  si desea colgar la llamada actual.

También puede seleccionar los iconos de la pantalla de audio/información en lugar de los botones  y . Gire  para seleccionar el icono y después pulse .

■ Opciones durante una llamada

Las opciones siguientes están disponibles durante una llamada.



Cambiar llamada: Permite poner la llamada actual en espera para responder a una llamada entrante.

Silencio: Permite silenciar el teléfono.

Transferir llamada: Permite transferir una llamada del sistema HFL al teléfono.

Tonos de marcación: Permite enviar números durante una llamada. Resulta útil cuando se llama a un sistema telefónico dirigido por menús.



1. Para ver las opciones disponibles, pulse el botón .
2. Gire  para seleccionar la opción y después pulse .
 - ▶ La casilla de verificación aparece activada si se ha seleccionado **Silencio**. Seleccione **Silencio** de nuevo para desactivarla.

☒ Opciones durante una llamada

Tonos de discado: Disponible en algunos teléfonos.

Modelos con pantalla de audio

Modelos de México

El sistema *Bluetooth*® HandsFreeLink® (HFL) le permite realizar y recibir llamadas telefónicas utilizando el sistema de audio del vehículo, sin manipular su teléfono móvil.

Excepto modelos de México

El vehículo va equipado con HFT (teléfono de manos libres), que tiene las mismas funciones que el HFL. Aunque las imágenes de esta sección representan el HFL, puede utilizarlas como referencia.

Uso de HFL/HFT

Botones de HFL/HFT

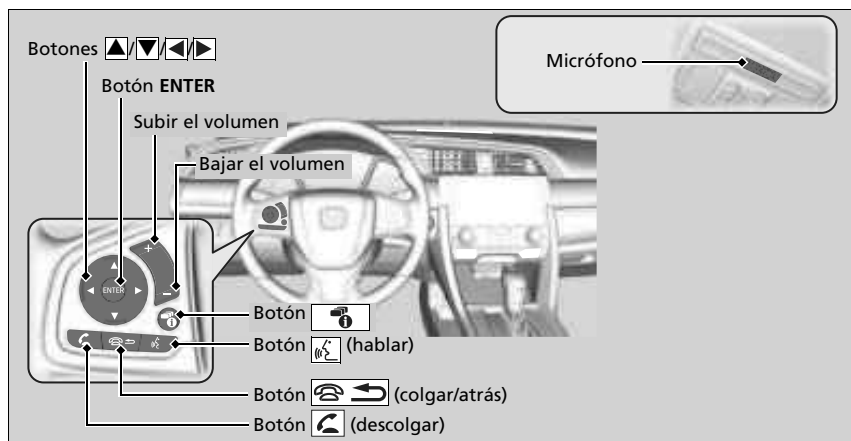

☒ Sistema *Bluetooth*® HandsFreeLink®/teléfono de manos libres

Coloque el teléfono donde pueda obtener buena cobertura.

Para utilizar HFL/HFT, necesita un teléfono móvil compatible con *Bluetooth*. Para obtener una lista de los teléfonos compatibles, procedimientos de emparejamiento y posibilidades de funciones especiales, pregunte en el concesionario local de Honda.

Para utilizar el sistema, el ajuste **Estado del Bluetooth** debe estar en **Activado**. Si hay una conexión activa a Apple CarPlay, el HFL/HFT no estará disponible.

☒ **Personalización** P. 324

Sugerencias del control por voz

- Dirija las salidas de aire lejos del techo y cierre las ventanillas, puesto que el ruido procedente de ellas puede interferir con el micrófono.
- Pulse el botón cuando desee llamar a un número mediante una etiqueta de voz guardada. Hable de forma clara y natural después del aviso acústico.
- Si el micrófono capta voces distintas a la suya, es posible que el comando se interprete erróneamente.
- Para cambiar el nivel de volumen, utilice el volumen del sistema de audio o los botones de control remoto de la unidad de audio situados en el volante.

Se pueden visualizar hasta un máximo de cinco entradas de marcación rápida de un total de 20 que se pueden introducir.



☒ **Marcación rápida** P. 389

Se pueden visualizar hasta cinco llamadas anteriores de un total de 20 que se pueden introducir. Si no existe ningún registro, el registro de llamadas está desactivado.

Botón  (**descolgar**): Púselo para ir directamente al menú del teléfono o a la interfaz de información al conductor, o bien para responder a una llamada entrante.

Botón  (**colgar/regresar**): Púselo para finalizar una llamada, regresar al comando anterior o cancelar el comando.

Botón  (**Hablar**): Púselo para acceder al portal de voz.



Botones  : Púselos para seleccionar un elemento mostrado en el menú del teléfono de la interfaz de información al conductor.

Botón ENTER: Púselo para llamar al número mostrado en el elemento seleccionado en el menú del teléfono de la interfaz de información al conductor.

Botón : Selecciónelo y pulse **ENTER** para visualizar **Marcado Rápido, Registro** o **Libreta telefónica** en el menú del teléfono de la interfaz de información al conductor.

Para ir a la pantalla **Menú de Teléfono**:

Modelos de México

1. Seleccione .
2. Seleccione **Teléfono** para cambiar a la pantalla de teléfono.
3. Seleccione .

Excepto modelos de México

1. Pulse el botón  para cambiar a la pantalla de teléfono.
2. Seleccione **MENÚ**.

►► Sistema *Bluetooth*® HandsFreeLink®/teléfono de manos libres

Tecnología inalámbrica *Bluetooth*®

La marca denominativa *Bluetooth*® y sus logotipos son marcas comerciales registradas propiedad de *Bluetooth SIG, Inc.* y el uso de dichas marcas por parte de *Honda Motor Co., Ltd.* se realiza bajo licencia. Las demás marcas y nombres comerciales son propiedad de sus respectivos propietarios.

Limitaciones de HFL/HFT

Una llamada entrante en el HFL/HFT interrumpirá la reproducción en el sistema de audio. Se reanudará una vez finalizada la llamada.

Pantalla de información de estado de HFL/HFT

La pantalla de audio/información le avisa cuando hay una llamada entrante.

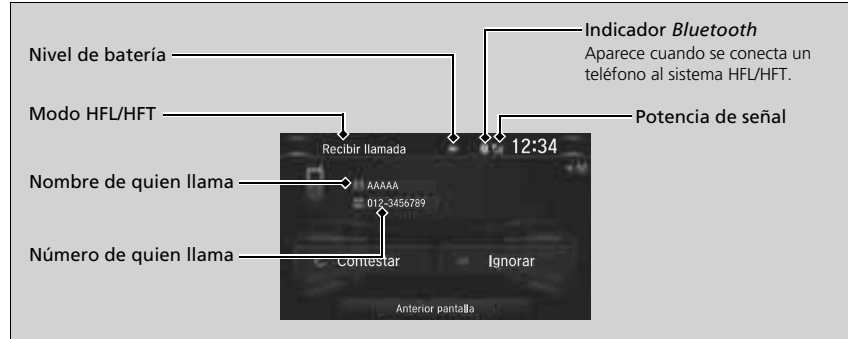

Limitaciones del funcionamiento manual*

Algunas funciones manuales están deshabilitadas o no funcionan mientras el vehículo está en movimiento. No es posible seleccionar una opción sombreada hasta que se detiene el vehículo.

Cuando el vehículo está en movimiento, solo se pueden realizar llamadas a entradas de marcado rápido previamente guardadas con etiquetas de voz, nombres de la agenda telefónica* o números*.

► **Marcación rápida** P. 389

►► Pantalla de información de estado de HFL/HFT

La información que aparece en la pantalla de audio/información varía de un modelo de teléfono a otro.

* No disponible en todos los modelos

Menús de HFL/HFT

El interruptor de encendido debe estar en ACCESORIOS **I** o CONTACTO **II***1 para utilizar el HFL/HFT.

■ Pantalla Configuraciones del teléfono



Modelos de México

1. Seleccione .
2. Seleccione **Ajustes**.
3. Seleccione **Teléfono**.

Excepto modelos de México

1. Pulse el botón .
2. Seleccione **Parámetros**.
3. Seleccione **Teléfono**.

» Menús de HFL/HFT

Para utilizar el HFL/HFT, en primer lugar debe asociar su teléfono móvil compatible con *Bluetooth* con el sistema mientras el vehículo está estacionado.

Algunas funciones están limitadas durante la conducción.

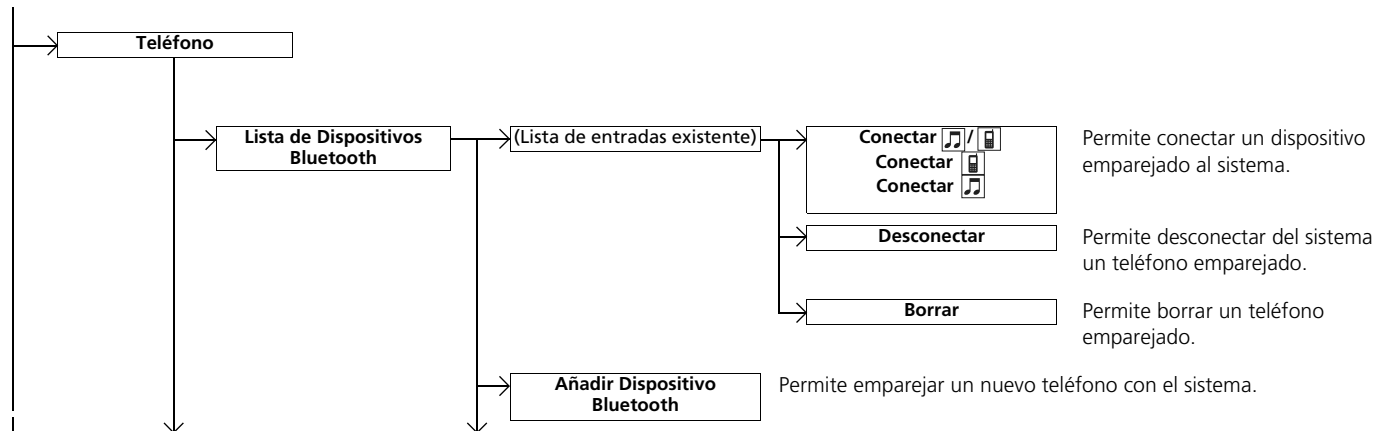

*1: Los modelos con sistema de acceso sin llave tienen un botón **ENGINE START/STOP** en lugar de un interruptor de encendido.

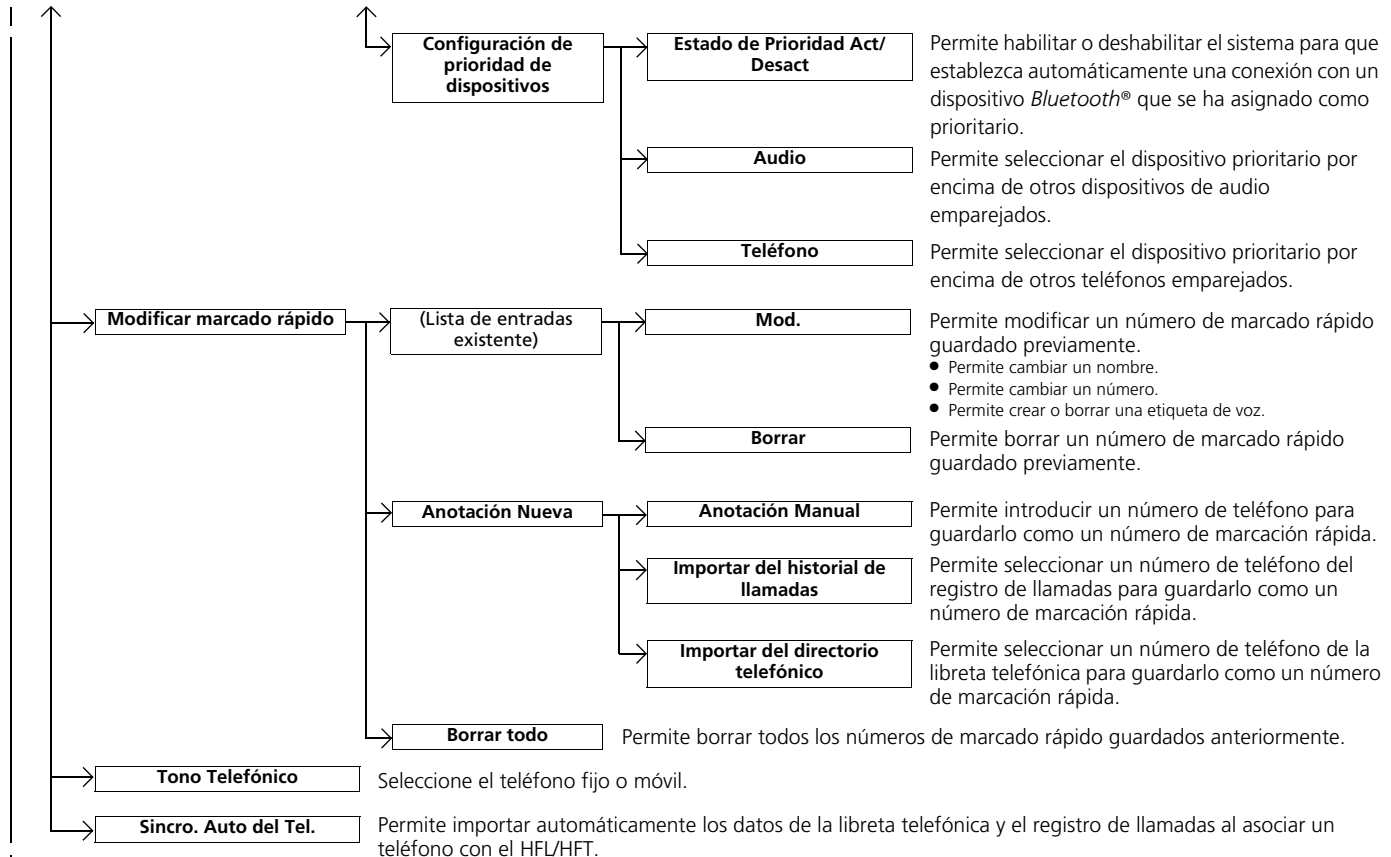

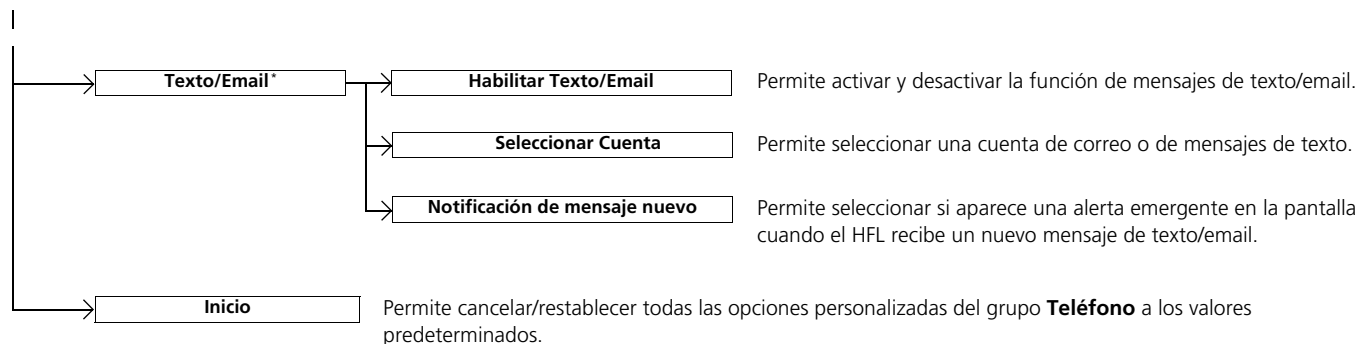

■ Pantalla Menú de Teléfono



Modelos de México

1. Seleccione .
2. Seleccione **Teléfono**.
3. Seleccione .

Excepto modelos de México

1. Pulse el botón .
2. Seleccione **MENÚ**.

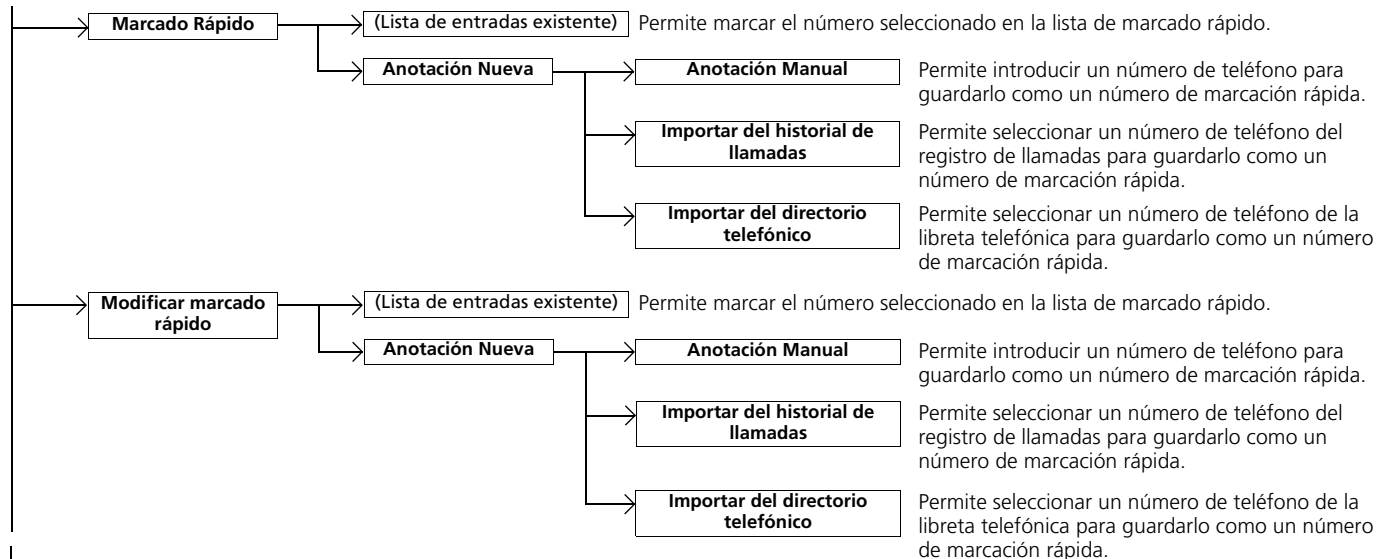

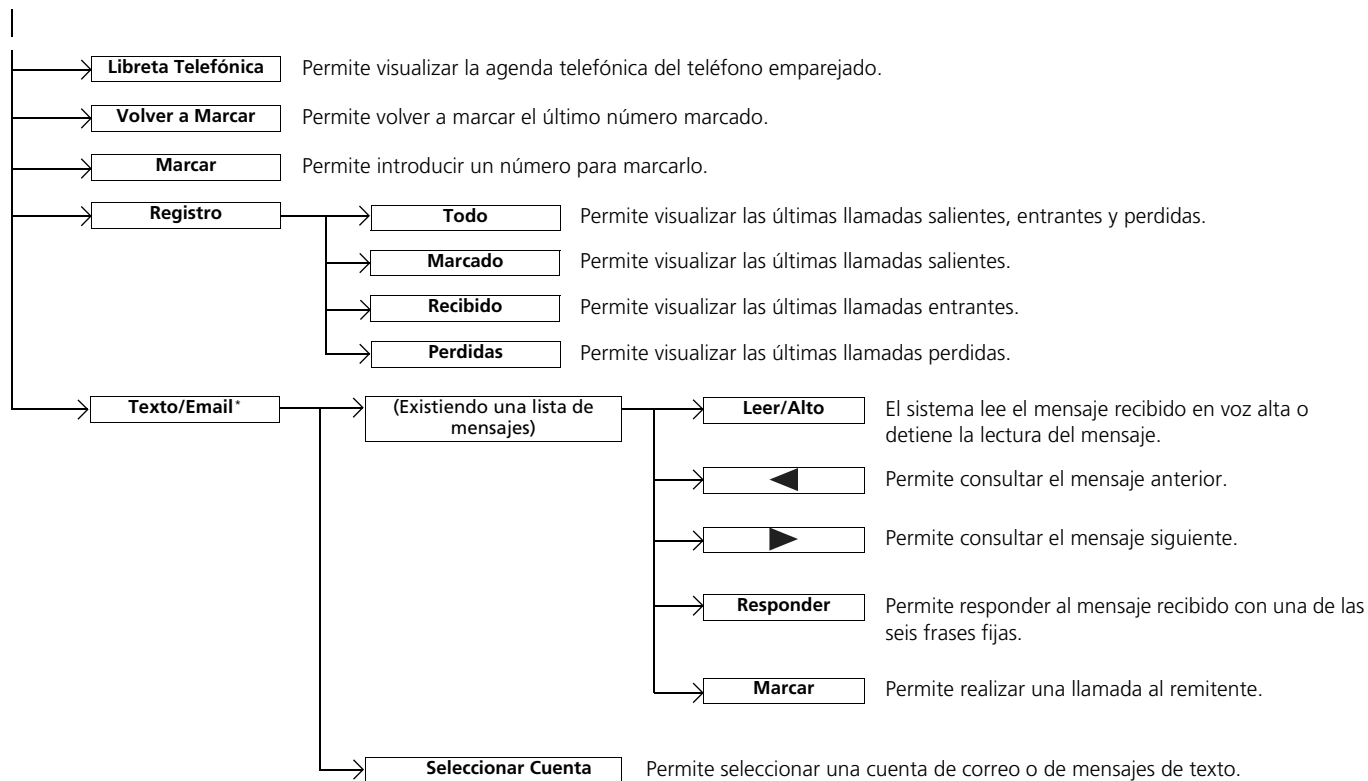

Configuración del teléfono



■ Para emparejar un teléfono móvil (cuando no hay ningún teléfono emparejado con el sistema)

1. Seleccione **Teléfono**.
2. Seleccione **Sí**.
3. Asegúrese de que el teléfono se encuentra en modo de búsqueda o visible.
4. Seleccione **HandsFreeLink/Honda HFT** desde el teléfono.
 - Si desea emparejar un teléfono desde este sistema de audio, seleccione **HandsFreeLink no encontrado/Honda HFT não encontrado, Continuar** y seleccione el teléfono cuando aparezca en la lista. Si su teléfono no aparece, puede seleccionar **Actualizar** para volver a buscar.
5. El sistema le indica un código de emparejamiento en la pantalla de audio/información.
 - Confirme que el código de emparejamiento de la pantalla y el de su teléfono coinciden. Esto puede variar según el teléfono.
6. Si el emparejamiento se realiza correctamente, aparece una notificación en la pantalla.
 - Puede priorizar un dispositivo *Bluetooth*® a la vez. Seleccione **Sí** y un dispositivo que desee priorizar.

☒ Configuración del teléfono



Para poder realizar y recibir llamadas de manos libres, su teléfono compatible con *Bluetooth* debe estar emparejado con el sistema.

Sugerencias de emparejamiento del teléfono:

- No se puede emparejar el teléfono con el vehículo en movimiento.
- Se pueden emparejar hasta seis teléfonos.
- La batería del teléfono puede agotarse con más rapidez cuando está emparejada al sistema.
- Si el teléfono no está listo para emparejarse o el sistema no lo encuentra antes de tres minutos, se agotará el tiempo de emparejamiento y el sistema volverá a quedar en espera.

Una vez haya emparejado un teléfono, aparecerá en la pantalla con uno o dos iconos a su derecha.

Estos iconos indican lo siguiente:

- : El teléfono se puede utilizar con HFL/HFT.
- : El teléfono es compatible con audio *Bluetooth*®.

Si hay una conexión activa a Apple CarPlay, el emparejamiento de dispositivos compatibles con *Bluetooth* adicionales no está disponible y **Agregar Dispositivo Bluetooth** aparece atenuado en la pantalla **Lista de Dispositivos Bluetooth**.



■ Para cambiar el teléfono actualmente emparejado

1. Vaya a la pantalla de ajustes del teléfono.
 - **Pantalla Configuraciones del teléfono**
P. 378
2. Seleccione **Lista de Dispositivos Bluetooth**.
3. Seleccione un teléfono para conectarlo.
 - El HFT/HFL desconecta el teléfono conectado y comienza a buscar otro teléfono emparejado.
4. Seleccione **Conectar** , **Conectar** o **Conectar** .

■ Para cambiar el ajuste del código de emparejamiento

Modelos de México

1. Seleccione .

Excepto modelos de México

1. Pulse el botón .

Todos los modelos

2. Seleccione **Parámetros**.
3. Seleccione **Bluetooth / Wi-Fi**.
4. Seleccione la pestaña **Bluetooth**.
5. Seleccione **Modificar código de emparejar**.
6. Seleccione **Orden Aleatorio** o **Fijo**.



►► Para cambiar el teléfono actualmente emparejado

Si no se encuentran o no hay emparejados otros teléfonos al tratar de cambiar a otro teléfono, el HFL/HFT le informa de que el teléfono original se ha conectado de nuevo.

Para emparejar otros teléfonos, seleccione **Agregar Dispositivo Bluetooth** en la pantalla **Lista de Dispositivos Bluetooth**.

Para cambiar la configuración del dispositivo prioritario de la conexión *Bluetooth*®, seleccione **Configuración de prioridad de dispositivos** desde la pantalla **Lista de Dispositivos Bluetooth**.

►► Para cambiar el ajuste del código de emparejamiento

El código de emparejamiento predeterminado es **0000** hasta que se modifica el ajuste.

Para crear uno de su elección, seleccione **Fijo**, borre el código actual y, a continuación, introduzca uno nuevo.

Para obtener un código de emparejamiento aleatorio cada vez que empareje un teléfono, seleccione **Orden Aleatorio**.



■ **Para borrar un teléfono emparejado**

1. Vaya a la pantalla de ajustes del teléfono.

➤ **Pantalla Configuraciones del teléfono**

P. 378

2. Seleccione **Lista de Dispositivos Bluetooth**.

3. Seleccione el teléfono que desea borrar.

4. Seleccione **Borrar**.

5. Aparece un mensaje de confirmación en la pantalla. Seleccione **Sí**.

■ Para configurar opciones de mensajes de texto/email*

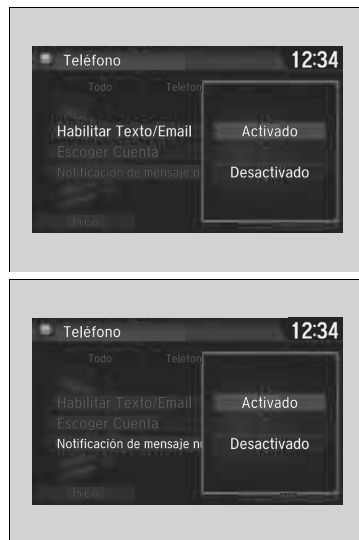

■ Para activar o desactivar la función de mensajes de texto/email

1. Vaya a la pantalla de ajustes del teléfono.
 - **Pantalla Configuraciones del teléfono**
P. 378
2. Seleccione la pestaña **Texto/Email** y después **Habilitar Texto/Email**.
 - Aparece un menú emergente en la pantalla.
3. Seleccione **Activado** o **Desactivado**.

■ Para activar o desactivar el aviso de texto/email

1. Vaya a la pantalla de ajustes del teléfono.
 - **Pantalla Configuraciones del teléfono**
P. 378
2. Seleccione la pestaña **Texto/Email** y después **Notificación de mensaje nuevo**.
 - Aparece un menú emergente en la pantalla.
3. Seleccione **Activado** o **Desactivado**.

☒ Para configurar opciones de mensajes de texto/email*

Para utilizar la función de mensajes de texto/email, puede que sea necesario configurarla en el teléfono.

☒ Para activar o desactivar el aviso de texto/email

Activado: Aparece una notificación emergente cada vez que se recibe un nuevo mensaje.

Desactivado: El mensaje recibido se guarda en el sistema sin ninguna notificación.

Tono de timbre

Puede cambiar el ajuste del tono de timbre.



1. Vaya a la pantalla de ajustes del teléfono.
➤ **Pantalla Configuraciones del teléfono**
P. 378
2. Seleccione **Tono Telefónico**.
3. Seleccione **Fijo** o **Teléfono Móvil**.

☒ Tono de timbre

Fijo: El tono de timbre fijo suena por los altavoces.

Teléfono Móvil: Con ciertos teléfonos conectados, el tono de timbre guardado en el teléfono suena por los altavoces.

■ Importación automática de la libreta telefónica y el registro de llamadas del teléfono móvil



■ Cuando Sincro. Auto del Tel. está establecido en Activado:

Una vez emparejado el teléfono, el contenido de la agenda telefónica y del historial de llamadas se importa automáticamente al sistema.

■ Cambio de la configuración de Sincro. Auto del Tel.

1. Vaya a la pantalla de ajustes del teléfono.

► **Pantalla Configuraciones del teléfono**
P. 378

2. Seleccione **Sincro. Auto del Tel.**

3. Seleccione **Activado** o **Desactivado**.

► Importación automática de la libreta telefónica y el registro de llamadas del teléfono móvil

Cuando selecciona un nombre en la lista de la libreta telefónica del móvil, puede ver hasta tres iconos de categoría. Los iconos indican qué tipo de números hay almacenados para ese nombre.



En algunos teléfonos, es posible que no se puedan importar los iconos de categoría al sistema.

La agenda telefónica se actualiza después de cada conexión. El historial de llamadas se actualiza después de cada conexión o llamada.

Marcación rápida

Se pueden guardar hasta 20 números de marcación rápida por teléfono.

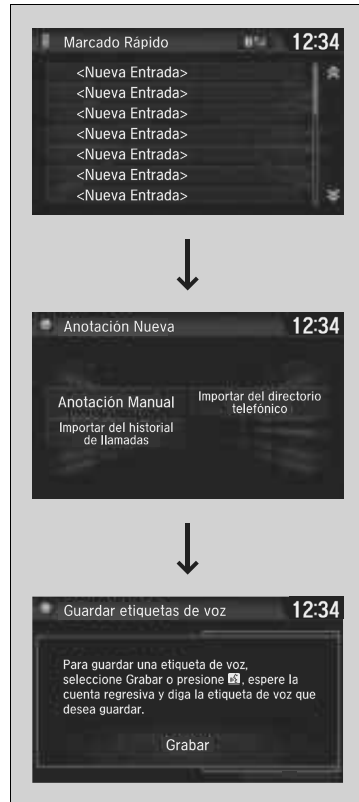

Para guardar un número de marcación rápida:

1. Vaya a la pantalla **Menú de Teléfono**.

► **Pantalla Menú de Teléfono** P. 381

2. Seleccione **Marcado Rápido**.

3. Seleccione **Anotación Nueva**.

Desde **Importar del historial de llamadas**:

► Seleccione un número del historial de llamadas.

Desde **Anotación Manual**:

► Introduzca manualmente el número.

Desde **Importar del directorio telefónico**:

► Seleccione un número de la libreta telefónica importada desde el teléfono móvil conectado.

4. Una vez que la entrada de marcado rápido se ha guardado correctamente, se le solicitará que cree una etiqueta de voz para el número. Seleccione **Sí** o **No**.

5. Seleccione **Grabar** o use el botón  y siga las indicaciones para completar la etiqueta de voz.

►► Marcación rápida

Una vez guardado un código de voz, pulse el botón  para llamar al número usando el código de voz. Diga el nombre de la etiqueta de voz.



■ Adición de una etiqueta de voz a un número de marcación rápida guardado

1. Vaya a la pantalla de ajustes del teléfono.
 ► **Pantalla Configuraciones del teléfono**
 P. 378
2. Seleccione **Modificar marcado rápido**.
3. Seleccione una entrada de marcación rápida existente.
 ► En el menú emergente, seleccione **Mod.**
4. Seleccione **Cód. de Voz**.
 ► En el menú emergente, seleccione **Grabar**.
5. Seleccione **Grabar** o use el botón  y siga las indicaciones para completar la etiqueta de voz.

■ Para borrar una etiqueta de voz

1. Vaya a la pantalla de ajustes del teléfono.
 ► **Pantalla Configuraciones del teléfono**
 P. 378
2. Seleccione **Modificar marcado rápido**.
3. Seleccione una entrada de marcación rápida existente.
 ► En el menú emergente, seleccione **Mod.**
4. Seleccione **Cód. de Voz**.
 ► En el menú emergente, seleccione **Borrar**.
5. Aparece un mensaje de confirmación en la pantalla. Seleccione **Sí**.

» Marcación rápida

Evite utilizar etiquetas de voz repetidas.
 Evite utilizar "Inicio" como etiqueta de voz.
 Para el sistema resulta más fácil reconocer un nombre más largo. Por ejemplo, utilice "Juan García" en lugar de "Juan".

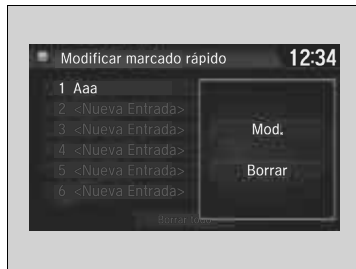

■ **Para modificar una entrada de marcado rápida**

1. Vaya a la pantalla de ajustes del teléfono.
 - **Pantalla Configuraciones del teléfono**
P. 378
2. Seleccione **Modificar marcado rápido**.
3. Seleccione una entrada de marcado rápida existente.
 - En el menú emergente, seleccione **Mod.**
4. Seleccione el ajuste que desee.

■ **Para borrar una entrada de marcado rápido**

1. Vaya a la pantalla de ajustes del teléfono.
 - **Pantalla Configuraciones del teléfono**
P. 378
2. Seleccione **Modificar marcado rápido**.
3. Seleccione una entrada de marcado rápida existente.
 - En el menú emergente, seleccione **Borrar**.
4. Aparece un mensaje de confirmación en la pantalla. Seleccione **Sí**.

■ Modificación fonética de libreta telefónica *

Agregue modificaciones fonéticas o un nuevo código de voz al nombre del contacto de un teléfono de manera que sea más fácil para HFL reconocer los comandos de voz.

■ Para agregar una nueva etiqueta de voz

1. Seleccione .
2. Seleccione **Ajustes**.
3. Seleccione **Sistema**.
4. Seleccione la pestaña **Reco. de Voz**.
5. Seleccione **Modificación fonética de libreta telefónica**.
6. Seleccione el teléfono al que desea agregar la modificación fonética.



▣ Modificación fonética de libreta telefónica *



Puede guardar hasta 20 elementos con modificación fonética.



7. Seleccione **Nueva etiqueta de voz**.
8. Seleccione el nombre del contacto al que desea agregar la modificación fonética.
 - El menú emergente aparece en la pantalla.
9. Seleccione **Modificar**.
10. Mediante **Grabar** o el botón , siga las indicaciones para completar la etiqueta de voz.
11. Recibirá un mensaje de confirmación en la pantalla; después seleccione **OK**.



■ Para modificar una etiqueta de voz

1. Seleccione .
2. Seleccione **Ajustes**.
3. Seleccione **Sistema**.
4. Seleccione la pestaña **Reco. de Voz**.
5. Seleccione **Modificación fonética de libreta telefónica**.
6. Seleccione el teléfono en el que desea cambiar la modificación fonética.
7. Seleccione el nombre del contacto para el que desea cambiar la modificación fonética.
 - El menú emergente aparece en la pantalla.
8. Seleccione **Modificar**.
9. Mediante **Grabar** o el botón , siga las indicaciones para completar la etiqueta de voz.
10. Recibirá un mensaje de confirmación en la pantalla; después seleccione **OK**.

» Modificación fonética de libreta telefónica *

Solo puede modificar o borrar nombres de contactos para el teléfono conectado actualmente.

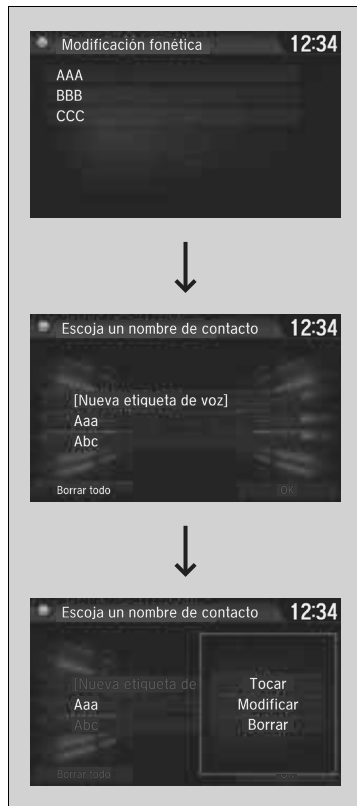

■ **Para borrar una etiqueta de voz modificada**

1. Seleccione .
2. Seleccione **Ajustes**.
3. Seleccione **Sistema**.
4. Seleccione la pestaña **Reco. de Voz**.
5. Seleccione **Modificación fonética de libreta telefónica**.
6. Seleccione el teléfono del que desea eliminar la modificación fonética.
7. Seleccione el nombre del contacto para el que desea eliminar la modificación fonética.
 - El menú emergente aparece en la pantalla.
8. Seleccione **Borrar**.
 - La modificación fonética del nombre del contacto seleccionado queda eliminada.
9. Seleccione **OK**.



■ Para borrar todas las etiquetas de voz modificadas

1. Seleccione .
2. Seleccione **Ajustes**.
3. Seleccione **Sistema**.
4. Seleccione la pestaña **Reco. de Voz**.
5. Seleccione **Modificación fonética de libreta telefónica**.
6. Seleccione el teléfono del que desea eliminar la modificación fonética.
 - Aparece la lista de nombres de contactos.
7. Seleccione **Borrar todo**.
8. Recibirá un mensaje de confirmación en la pantalla; después seleccione **Sí**.

■ Realización de una llamada



Puede realizar llamadas introduciendo cualquier número de teléfono, o utilizando la agenda, el historial de llamadas, las entradas de marcación rápida o las rellamadas que se han importado.

☒ Realización de una llamada

Cualquier entrada de marcado rápido con etiqueta de voz se puede marcar mediante la voz desde la mayor parte de las pantallas.

Pulse el botón  y diga el comando de voz.

Una vez conectada la llamada, puede escuchar la voz de la persona a la que ha llamado a través de los altavoces.

Si hay una conexión activa a Apple CarPlay, no se pueden realizar llamadas telefónicas con el sistema HandsFreeLink®/ teléfono de manos libres, solo desde Apple CarPlay.



■ **Para realizar una llamada utilizando la agenda telefónica importada**

1. Vaya a la pantalla **Menú de Teléfono**.
 ► **Pantalla Menú de Teléfono P. 381**
2. Seleccione **Libreta Telefónica**.
3. Seleccione un nombre.
 - También puede buscar por letra. Seleccione **Buscar**.
 - Utilice el teclado de la pantalla táctil para introducir el nombre; si existen varios números, seleccione uno de ellos.
4. Seleccione un número.
 - La marcación se inicia automáticamente.

■ **Para realizar una llamada utilizando un número de teléfono**

1. Vaya a la pantalla **Menú de Teléfono**.
 ► **Pantalla Menú de Teléfono P. 381**
2. Seleccione **Marcar**.
3. Seleccione un número.
 - Utilice el teclado de la pantalla táctil para introducir los números.
4. Seleccione .
 - La marcación se inicia automáticamente.

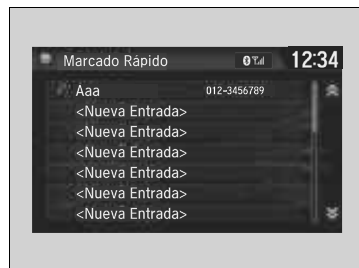

■ **Para realizar una llamada utilizando la rellamada**

1. Vaya a la pantalla **Menú de Teléfono**.
 ► **Pantalla Menú de Teléfono** P. 381
2. Seleccione **Volver a Marcar**.
 ► La marcación se inicia automáticamente.

■ **Para realizar una llamada utilizando el registro de llamadas**

El registro de llamadas se guarda por **Todo, Marcado, Recibido** y **Perdidas**.

1. Vaya a la pantalla **Menú de Teléfono**.
 ► **Pantalla Menú de Teléfono** P. 381
2. Seleccione **Registro**.
3. Seleccione **Todo, Marcado, Recibido** o **Perdidas**.
4. Seleccione un número.
 ► La marcación se inicia automáticamente.

■ **Para realizar una llamada mediante una entrada de marcado rápido**

1. Vaya a la pantalla **Menú de Teléfono**.
 ► **Pantalla Menú de Teléfono** P. 381
2. Seleccione **Marcado Rápido**.
3. Seleccione un número.
 ► La marcación se inicia automáticamente.

►► Para realizar una llamada utilizando el registro de llamadas

El registro de llamadas muestra las últimas 20 llamadas totales, realizadas, recibidas o perdidas.
 (Solo aparece cuando hay un teléfono conectado al sistema.)

►► Para realizar una llamada mediante una entrada de marcado rápido

Una vez guardado un código de voz, pulse el botón  para llamar al número usando el código de voz.



► **Marcación rápida** P. 389

Cualquier entrada de marcación rápida con etiqueta de voz se puede marcar mediante la voz desde cualquier pantalla. Pulse el botón  y siga las indicaciones.

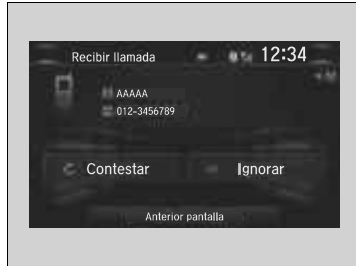
Recepción de una llamada



Cuando se recibe una llamada, suena un aviso audible (si está activado) y aparece la pantalla **Recibir llamada**.

Pulse el botón  para responder a la llamada.
Pulse el botón  para rechazar o finalizar la llamada.

Opciones durante una llamada

Las opciones siguientes están disponibles durante una llamada.

Silenciar: Permite silenciar el teléfono.

Transferir: Permite transferir una llamada del sistema al teléfono.

Touch Tones: Permite enviar números durante una llamada. Resulta útil cuando se llama a un sistema telefónico dirigido por menús.



Las opciones disponibles se muestran en la mitad inferior de la pantalla.

Seleccione la opción.

- ▶ El icono de silenciar aparece cuando se ha seleccionado **Silenciar**. Seleccione **Silenciar** de nuevo para desactivarla.



Recepción de una llamada

Llamada en espera

Pulse el botón  para poner la llamada actual en espera y responder a una llamada entrante.

Pulse el botón  otra vez para regresar a la llamada actual. Seleccione **Ignorar** para ignorar la llamada entrante si no desea responderla.

Pulse el botón  si desea colgar la llamada actual.

También puede seleccionar los iconos de la pantalla de audio/información en lugar de los botones  y .

Opciones durante una llamada

Touch Tones: Disponible en algunos teléfonos.

También puede seleccionar los iconos de la pantalla de audio/información.

Recepción de un mensaje de texto/email*

El HFL puede mostrar nuevos mensajes de texto o email recibidos, así como los últimos 20 mensajes recibidos en un teléfono móvil vinculado. Cada mensaje recibido se puede leer en voz alta y responderse mediante una frase común fija.

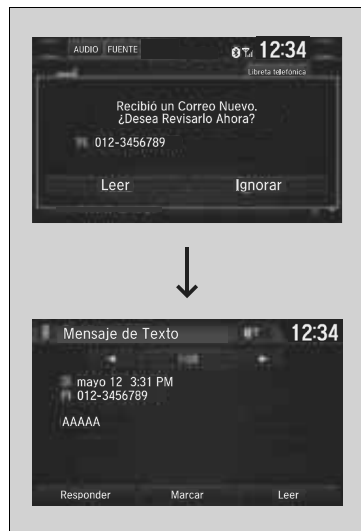

1. Aparece un mensaje emergente que le notifica la llegada de un nuevo mensaje de texto o email.
2. Seleccione **Leer** para escuchar el mensaje.
 - Se muestra el mensaje de texto o email. El sistema comienza automáticamente la lectura del mensaje.
3. Para interrumpir la lectura del mensaje, seleccione **Alto**.

Recepción de un mensaje de texto/email*

El sistema no muestra ningún mensaje recibido mientras se está conduciendo. Solo puede hacer que se lean en voz alta.

El sistema solo puede recibir mensajes enviados como mensajes de texto (SMS). Los mensajes enviados a través de servicios de datos no se mostrarán en la lista.

En algunos teléfonos, es posible visualizar los 20 mensajes de texto y email más recientes.

Las leyes estatales o locales pueden limitar el uso de la función de mensajes de texto/email del sistema HFL. Utilice la función de mensajes de texto/email solo cuando las condiciones le permitan hacerlo con seguridad.

La primera vez que reciba un mensaje de texto o email después de emparejar el teléfono con el HFL, se le pedirá que cambie el ajuste **Notificación de nuevo mensaje a Activado**.

- Para activar o desactivar el aviso de texto/email P. 386

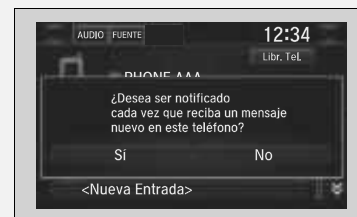

Selección de una cuenta de correo *

Si un teléfono emparejado tiene cuentas de mensajes de texto o correo, puede seleccionar una de ellas y recibir notificaciones.

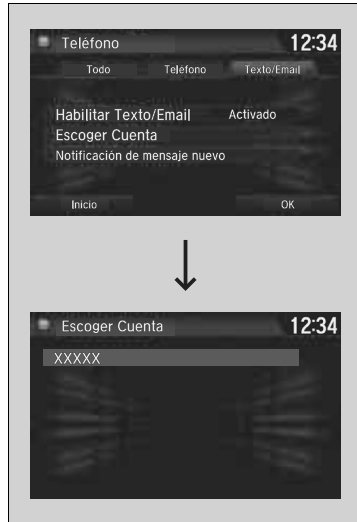

1. Vaya a la pantalla de ajustes del teléfono.
 ► **Pantalla Configuraciones del teléfono**
 P. 378
2. Seleccione la pestaña **Texto/Email** y después **seleccionar Cuenta**.
 ► Aparece un menú emergente en la pantalla.
3. Seleccione **Mensajes de Texto** o la cuenta de email que desee.

Selección de una cuenta de correo *

También puede seleccionar una cuenta de correo desde la pantalla de lista de carpetas o la pantalla de lista de mensajes.



Solo puede recibir notificaciones de una cuenta de correo o de mensaje de texto a la vez.

* No disponible en todos los modelos

■ Visualización de mensajes*





■ Visualización de mensajes de texto

1. Vaya a la pantalla **Menú de Teléfono**.
▶ **Pantalla Menú de Teléfono P. 381**
2. Seleccione **Texto/Email**.
▶ Seleccione una cuenta si es necesario.
3. Seleccione un mensaje.
▶ Se muestra el mensaje de texto. El sistema comienza automáticamente la lectura en voz alta del mensaje.

▣ Visualización de mensajes*

Aparece el icono  junto a un mensaje no leído.

Si borra un mensaje del teléfono, también se borra del sistema. Si envía un mensaje desde el sistema, el mensaje pasa al buzón de salida del teléfono.

Para ver el mensaje anterior o siguiente, seleccione  (anterior) o  (siguiente) en la pantalla de mensajes.



■ Visualización de mensajes de email

1. Vaya a la pantalla **Menú de Teléfono**.
 - **Pantalla Menú de Teléfono** P. 381
2. Seleccione **Texto/Email**.
 - Seleccione **seleccionar Cuenta** si es necesario.
3. Seleccione una carpeta.
4. Seleccione un mensaje.
 - Se muestra el mensaje de email. El sistema comienza automáticamente la lectura en voz alta del mensaje.

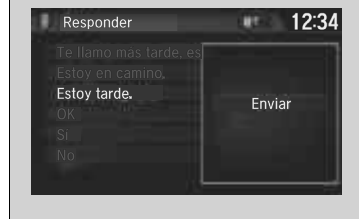
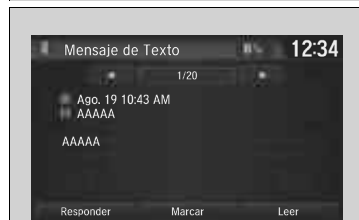
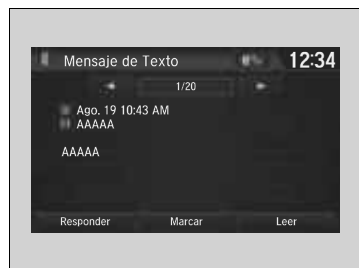

■ Lectura o interrupción de la lectura de un mensaje

1. Vaya a la pantalla del mensaje de texto o email.
 - El sistema comienza automáticamente la lectura en voz alta del mensaje.
 - ☒ **Visualización de mensajes** * P. 402
2. Seleccione **Alto** para detener la lectura. Seleccione **Leer** de nuevo para comenzar a leer el mensaje desde el principio.

■ Responder a un mensaje

1. Vaya a la pantalla del mensaje de texto o email.
 - El sistema comienza automáticamente la lectura en voz alta del mensaje.
 - ☒ **Visualización de mensajes** * P. 402
2. Seleccione **Responder**.
3. Seleccione el mensaje de respuesta.
 - El menú emergente aparece en la pantalla.
4. Seleccione **Enviar** para enviar el mensaje.
 - Una vez que el mensaje de respuesta se envía correctamente, en la pantalla aparece **Completar**.

☒ Responder a un mensaje

Los mensajes de respuesta fijos disponibles son los siguientes:

- **Llamo luego, estoy manejando.**
- **Estoy en camino.**
- **Estoy tarde.**
- **OK**
- **Si**
- **No**

No puede agregar, modificar ni borrar los mensajes de respuesta.

Sólo ciertos teléfonos reciben y envían mensajes si están asociados y conectados. Para obtener una lista de teléfonos compatibles, pregunte a un concesionario.

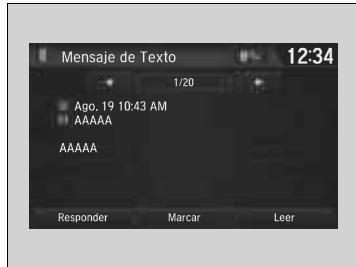

■ **Realización de una llamada a un remitente**

1. Vaya a la pantalla de mensaje de texto.
2. Seleccione **Marcar**.

Manejo

En este capítulo se aborda la conducción y el Suministro.

Antes de conducir

Preparativos para la conducción	408
Límite de carga	411

Circulación con un remolque

Durante la conducción

Modelos sin sistema de acceso sin llave	
Arranque del motor	413
Modelos con sistema de acceso sin llave	
Arranque del motor	415
Precauciones durante el manejo	420
Transmisión variable continua*	421
Modelos con caja de cambios automática de variación continua	
Cambios	422, 424
Modelos con caja de cambios manual	
Cambios	428

Modo SPORT*	431
Botón ECON*	432
Sistema de amortiguación adaptativa* ...	433
Control de cruceo*	434
Sistema auxiliar de estabilidad del vehículo (VSA)	438
Asistencia de maniobrabilidad ágil	440
Diferencial de deslizamiento limitado (LSD)* ...	440
Sistema de control de presión de los neumáticos (TPMS)*	441
LaneWatch*	444
Honda Sensing*	446
Sistema de frenado de mitigación de colisión (CMBS)	449
Control de cruceo adaptativo (ACC) ...	459

Sistema de asistencia de permanencia en carril (LKAS)	472
Sistema de mitigación de salida de carretera	480
Cámara detectora delantera	484
Sensor de radar	486

Frenado

Sistema de frenos	487
Sistema de frenos antibloqueo (ABS) ...	494
Sistema de asistencia al frenado	495

Estacionamiento del vehículo

Cámara trasera con múltiples vistas* ..	498
Abastecimiento	500
Consumo de combustible y emisiones de CO₂	503
Vehículo con motor turbo*	504

* No disponible en todos los modelos

Preparativos para la conducción

Compruebe los elementos que se indican a continuación antes de ponerse en marcha.

Comprobaciones del exterior

- Asegúrese de que no haya ninguna obstrucción en las ventanillas, los retrovisores de las puertas, las luces exteriores ni otras partes del vehículo.
 - ▶ Retire la escarcha, el hielo o la nieve que pueda haber.
 - ▶ Retire la nieve que pueda haber en el techo, ya que podría deslizarse hacia abajo y obstaculizar su campo de visión mientras conduce. Si se ha congelado, elimine el hielo cuando se haya ablandado.
 - ▶ Al eliminar el hielo de alrededor de las ruedas, tenga cuidado de no dañar la rueda o sus componentes.
- Asegúrese de que el cofre está bien cerrado.
 - ▶ Si el cofre se abre mientras conduce, le obstaculizará su campo de visión hacia delante.
- Asegúrese de que los neumáticos están en buen estado.
 - ▶ Compruebe la presión del aire y si presentan daños y un desgaste excesivo.
 - ❏ **Comprobación y servicio de los neumáticos** P. 551
- Asegúrese de que no hayan personas ni objetos detrás del vehículo o alrededor del mismo.
 - ▶ Hay puntos ciegos desde el interior.

Comprobaciones del exterior

AVISO

Si las puertas no se pueden abrir porque se han congelado, vierta agua caliente por los bordes de las mismas para derretir el hielo. No trate de forzar la apertura de las puertas, ya que se puede dañar el burlete. Seque la zona de inmediato para evitar que se vuelva a congelar.

No vierta agua caliente en el bombillo de la cerradura. Si se congela el agua en el orificio, no podrá introducir la llave.

El calor procedente del motor y del escape pueden prender los materiales inflamables que queden debajo del cofre, provocando un incendio. Si ha estacionado el vehículo durante un período prolongado, revíselo y quite cualquier tipo de desecho que pudiera haberse acumulado, como por ejemplo, hierbas y hojas secas que hayan caído o que algún pequeño animal haya llevado para formar un nido. Controle también que no haya quedado material inflamable debajo del cofre, después de que usted u otra persona hayan realizado el servicio del vehículo.

Comprobaciones del interior

- Almacene o fije todos los elementos a bordo correctamente.
 - ▶ Si lleva demasiado equipaje o lo almacena de forma inadecuada, pueden verse afectados la maniobrabilidad, la estabilidad, la distancia de frenado y los neumáticos, lo que mermaría la seguridad del vehículo.
 - **Límite de carga** P. 411
- No apile objetos a una altura superior a la del asiento.
 - ▶ Pueden obstaculizarle el campo de visión y podrían salir despedidos hacia delante en caso de frenado brusco.
- No coloque nada en los huecos para los pies de los asientos delanteros. Asegúrese de que las alfombras estén bien sujetas.
 - ▶ Si hay algún objeto o la alfombra está suelta, puede tener problemas para pisar los pedales de freno y acelerador mientras conduce.
- Si lleva animales a bordo, no deje que se muevan por el vehículo.
 - ▶ Puede afectar a la conducción y provocar una colisión.
- Cierre bien todas las puertas y el maletero.
- Ajuste correctamente su asiento.
 - ▶ También permite ajustar el cabeceras delantero*1.
 - **Ajuste de los asientos** P. 192
 - **Ajuste de las cabeceras delanteros** P. 197
- Ajuste los retrovisores y el volante adecuadamente.
 - ▶ Ajústelos estando sentado con el asiento ya ajustado.
 - **Ajuste de los retrovisores** P. 190
 - **Ajuste del volante** P. 189

Comprobaciones del interior

La alineación de los faros se establece en fábrica y no es necesario ajustarla. Sin embargo, si suele transportar objetos pesados en el maletero, la alineación debe ser reajustada por un técnico calificado o en un concesionario.

*1: Modelos sin modo SPORT

- Asegúrese de que los objetos que haya en el suelo detrás de los asientos delanteros no puedan rodar debajo de los mismos.
 - ▶ Pueden impedir al conductor accionar correctamente los pedales o entorpecer el funcionamiento de los asientos.
- Todos los ocupantes del vehículo deben abrocharse el cinturón de seguridad.
 - ☒ **Abrochamiento del cinturón de seguridad** P. 43
- Asegúrese de que los indicadores del tablero de instrumentos se encienden al arrancar el vehículo y se apagan poco después.
 - ▶ Si se indica algún problema, el vehículo se debe inspeccionar siempre en un concesionario.
 - ☒ **Indicadores** P. 90

Límite de carga

Al cargar el equipaje, la capacidad máxima de carga para modelos es de 465 kg., este valor incluye a los pasajeros y todo lo que lleve dentro del vehículo y en el techo.

➤ **Especificaciones** P. 606, 608

☒ Límite de carga

ADVERTENCIA

Una sobrecarga o una carga inadecuada puede afectar a la maniobrabilidad y estabilidad, y producir una colisión con resultado de lesiones o la muerte.

Cumpla todos los límites de carga u otras indicaciones de carga de este manual.

Circulación con un remolque

El vehículo no está diseñado para circular con un remolque. Si lo hace pueden anularse las garantías.

Modelos sin sistema de acceso sin llave

Arranque del motor



1. Asegúrese de que el freno de estacionamiento está accionado.
 - ▶ El testigo (rojo) del freno de estacionamiento y del sistema de frenos se enciende durante 15 segundos cuando se tira hacia arriba del interruptor del freno de estacionamiento eléctrico.

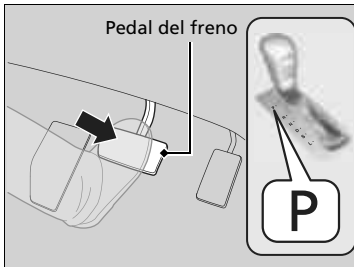

Modelos con caja de cambios automática de variación continua

2. Compruebe que la transmisión se encuentra en la posición **P** y después pise el pedal del freno.
 - ▶ Aunque es posible arrancar el vehículo en la posición **N**, resulta más seguro hacerlo en la **P**.

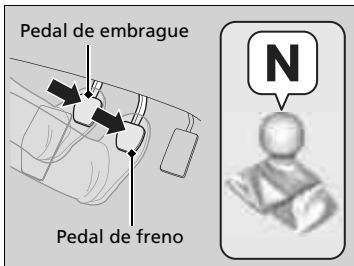

Modelos con caja de cambios manual

2. Compruebe que la palanca de cambios está en la posición **N**. Entonces pise el pedal de freno con el pie derecho y el de embrague con el izquierdo.
 - ▶ El pedal de embrague debe pisarse a fondo para poder arrancar el motor.

Arranque del motor

Mantenga firmemente pisado el pedal de freno al arrancar el motor.

Resulta más difícil arrancar el motor cuando la temperatura ambiente es baja, y también a altitudes superiores a 2.400 metros.

Para arrancar el motor cuando la temperatura ambiente es baja, apague todos los accesorios eléctricos, como las luces, el climatizador y la luneta térmica, para reducir el consumo de la batería.

Si el sonido del escape es anómalo o huele a gases de escape en el habitáculo, el vehículo debe ser inspeccionado en un concesionario. Puede que el motor o el sistema de escape presenten algún problema.

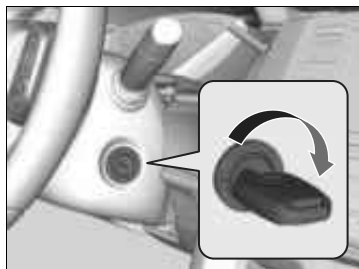

Todos los modelos

3. Gire el interruptor de encendido a la posición de ARRANQUE **III** sin pisar el pedal del acelerador.

■ Inicio de la marcha

Modelos con caja de cambios automática de variación continua

1. Sin dejar de pisar el pedal de freno con el pie derecho, mueva la palanca de cambios a **D**. Seleccione la posición **R** para dar marcha atrás.
2. Con el freno de estacionamiento aplicado, suelte el pedal de freno y pise con suavidad el pedal del acelerador.
 - Asegúrese de que el testigo del freno de estacionamiento se apaga.

➔ **Freno de estacionamiento** P. 487

■ Sistema de asistencia de arranque en pendiente

El sistema de asistencia en arranque en pendiente mantiene el freno acoplado brevemente para ayudar a impedir que el vehículo ruede cuesta abajo en una pendiente al pasar el pie del pedal de freno al pedal del acelerador.

Modelos con caja de cambios manual

Pise el pedal de embrague y cambie a una de las marchas de avance cuando circule cuesta arriba, o a la posición **R** cuando lo haga cuesta abajo. A continuación, suelte el pedal de freno.

Modelos con caja de cambios automática de variación continua

Mueva la palanca de cambios a **D**, **S** o **L** al subir una pendiente, o a **R** al bajar una pendiente; a continuación, suelte el pedal de freno.

» Arranque del motor

No mantenga la llave en la posición de ARRANQUE **III** durante más de 10 segundos.

- Si el motor no arranca de inmediato, espere como mínimo 30 segundos antes de volver a intentarlo.
- Si el motor arranca pero se para inmediatamente, espere como mínimo 30 segundos antes de repetir el paso 3 mientras pisa suavemente el pedal del acelerador. Suelte el pedal del acelerador en cuanto arranque el motor.

El sistema inmovilizador protege el vehículo contra el robo. Si se utiliza una llave codificada incorrectamente (u otro dispositivo), se desactiva el sistema de combustible del motor.

➔ **Sistema inmovilizador** P. 165

» Inicio de la marcha

También puede soltar el freno de estacionamiento pulsando el interruptor del freno de estacionamiento eléctrico mientras pisa el pedal del freno.

En pendientes descendentes, puede iniciar la marcha del vehículo con mayor suavidad soltando el freno de forma manual mediante el interruptor del freno de estacionamiento eléctrico en lugar de hacerlo pisando el pedal del acelerador.

» Sistema de asistencia de arranque en pendiente

Es posible que el sistema de asistencia en arranque en pendiente no pueda impedir que el vehículo ruede cuesta abajo en pendientes muy inclinadas o deslizantes, y tampoco funciona en pendientes muy poco inclinadas.

El sistema de asistencia en arranque en pendiente no reemplaza al freno de estacionamiento.

El sistema de asistencia de arranque en pendiente funciona incluso con el VSA desconectado.

Modelos con sistema de acceso sin llave

Arranque del motor



1. Asegúrese de que el freno de estacionamiento está accionado.
 - ▶ El testigo (rojo) del freno de estacionamiento y del sistema de frenos se enciende durante 15 segundos cuando se tira hacia arriba del interruptor del freno de estacionamiento eléctrico.

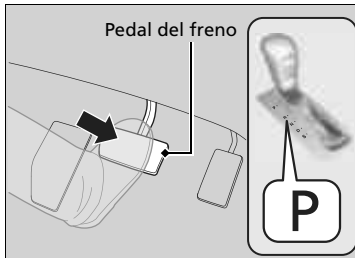

Modelos con caja de cambios automática de variación continua

2. Compruebe que la transmisión se encuentra en la posición **P** y después pise el pedal del freno.
 - ▶ Aunque es posible arrancar el vehículo en la posición **N**, resulta más seguro hacerlo en la **P**.

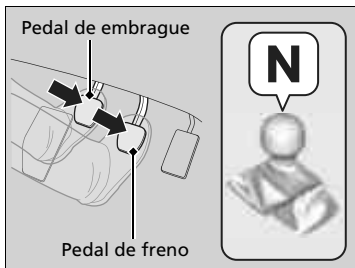

Modelos con caja de cambios manual

2. Compruebe que la palanca de cambios está en la posición **N**. Entonces pise el pedal de freno con el pie derecho y el de embrague con el izquierdo.
 - ▶ El pedal de embrague debe pisarse a fondo para poder arrancar el motor.

Arranque del motor

Mantenga firmemente pisado el pedal de freno al arrancar el motor.

Resulta más difícil arrancar el motor cuando la temperatura ambiente es baja, y también a altitudes superiores a 2.400 metros.

Para arrancar el motor cuando la temperatura ambiente es baja, apague todos los accesorios eléctricos, como las luces, el climatizador y la luneta térmica, para reducir el consumo de la batería.

Si el sonido del escape es anómalo o huele a gases de escape en el habitáculo, el vehículo debe ser inspeccionado en un concesionario. Puede que el motor o el sistema de escape presenten algún problema.

El sistema inmovilizador protege el vehículo contra el robo. Si se utiliza un dispositivo codificado incorrectamente, se desactivará el sistema de combustible del motor.

▶ **Sistema inmovilizador** P. 165

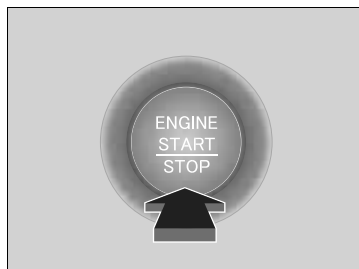

Todos los modelos

3. Pulse el botón **ENGINE START/STOP** sin pisar el pedal del acelerador.

►► Arranque del motor

Acerque el control a distancia de acceso sin llave al botón **ENGINE START/STOP** si la pila del control a distancia tiene poca carga.

❑ **Si la pila del control a distancia de acceso sin llave se está agotando** P. 582

Es posible que el motor no arranque si el control a distancia de acceso sin llave se encuentra bajo la influencia de ondas de radio potentes.

No mantenga oprimido el botón **ENGINE START/STOP** para arrancar el motor.

Si el motor no arranca, espere como mínimo 30 segundos antes de volver a intentarlo.

Alto del motor

El motor se puede apagar una vez que el vehículo está detenido completamente.

Modelos con caja de cambios automática de variación continua

1. Coloque la transmisión en **P**.
2. Pulse el botón **ENGINE START/STOP**.

Modelos con caja de cambios manual

- Si la palanca de cambios está en **N**, pulse el botón **ENGINE START/STOP**.
- Si la palanca de cambios está en una posición distinta a **N**, pise el pedal de embrague y, a continuación, pulse el botón **ENGINE START/STOP**.



Arranque remoto del motor con información del vehículo*

Puede arrancar el motor a distancia usando el botón  del control a distancia del acceso sin llaves.

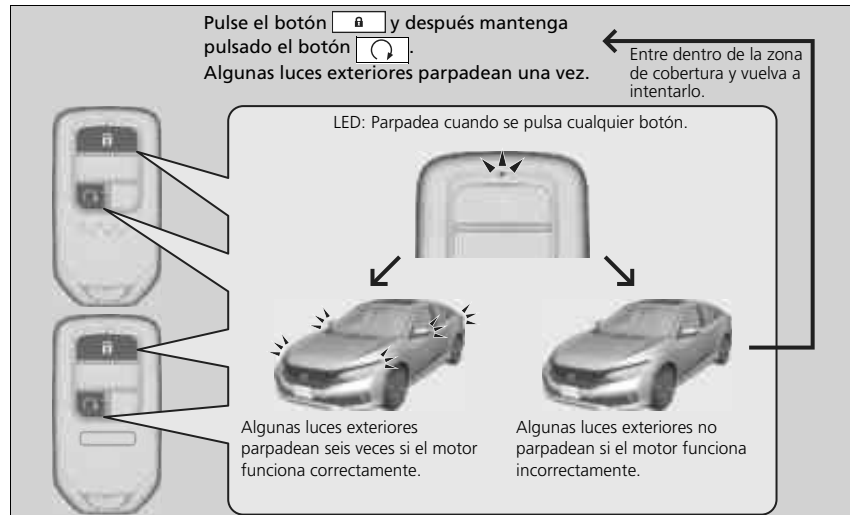
Para arrancar el motor



Cuando se arranca de forma remota, el motor se apaga automáticamente tras 10 minutos en ralentí o si no se ha pisado el pedal de freno a la vez que se ha pulsado el botón **ENGINE START/STOP**.

Para ampliar el tiempo de funcionamiento otros 10 minutos durante el primer funcionamiento, pulse el botón  y después mantenga pulsado el botón .

- ▶ Algunas luces exteriores parpadean seis veces si la solicitud de extensión de 10 minutos se ha transmitido correctamente.

Arranque remoto del motor con información del vehículo*

ADVERTENCIA

Los gases de escape del motor contienen monóxido de carbono tóxico.

Respirar el monóxido de carbono puede ser mortal o provocar la pérdida de conocimiento.

No utilice nunca el arranque remoto del motor cuando el vehículo esté estacionado en una cochera zona con ventilación limitada.

El arranque remoto del motor puede infringir las leyes locales.

Antes de utilizar el arranque remoto del motor, verifique las leyes locales.

Si hay edificios y obstáculos entre el vehículo y el control a distancia, se reducirá la cobertura.

El alcance puede ser menor si el vehículo está en marcha. Esta distancia puede variar por interferencias eléctricas externas.

El motor puede no arrancar mediante el arranque remoto si:

- Ha desactivado el ajuste de arranque remoto del motor mediante la pantalla de audio/información.
- La modalidad de alimentación no está en VEHÍCULO APAGADO.
- La marcha seleccionada se encuentra en una posición distinta de **P**.
- El cofre está abierto o cualquier puerta o el maletero están desbloqueados.

■ Para detener el motor

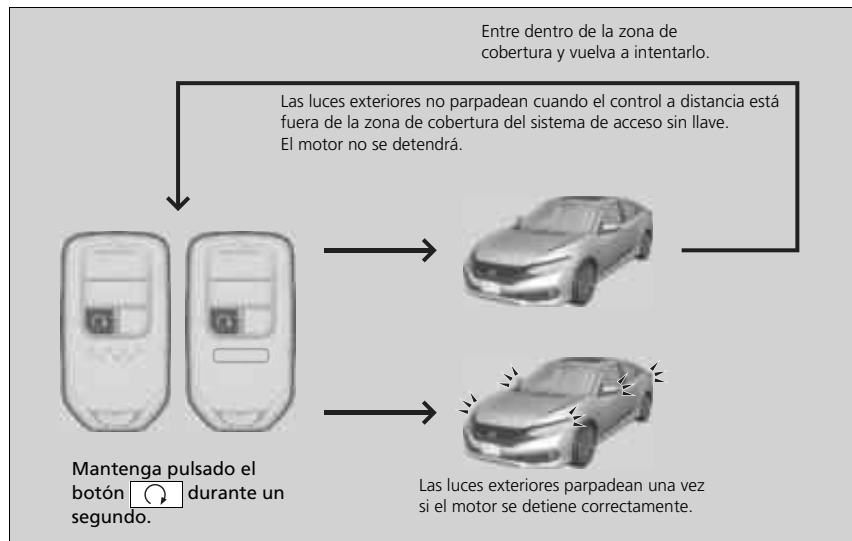

►► Arranque remoto del motor con información del vehículo*

- Ya ha utilizado el control a distancia dos veces para arrancar el motor.
- Hay otro control a distancia de acceso sin llave registrado dentro del vehículo.
- Hay un fallo en la antena.
- La puerta se desbloquea con la llave integrada.
- La presión de aceite del motor es baja.
- La temperatura del refrigerante del motor es sumamente alta.
- La alarma del sistema de seguridad no está establecida.

Mientras el motor está en marcha, el vehículo activará automáticamente el climatizador con una temperatura preestablecida de 22 °C.

Si en el exterior hace calor:

- El aire acondicionado se activa en el modo de recirculación.

Si en el exterior hace frío:

- El desempañador se activa a una temperatura moderadamente caliente.
- Se activa el desempañador trasero.

Inicio de la marcha

Modelos con caja de cambios automática de variación continua

Si el motor se ha arrancado con el botón * del control a distancia sin llave

1. Pise el pedal de freno y pulse el botón **ENGINE START/STOP** simultáneamente.
Cuando el motor se ha arrancado en cualquier caso
 2. Sin dejar de pisar el pedal de freno con el pie derecho, mueva la palanca de cambios a **D**.
Seleccione la posición **R** para dar marcha atrás.
 3. Con el freno de estacionamiento aplicado, suelte el pedal de freno y pise con suavidad el pedal del acelerador.
 - ▶ Asegúrese de que el testigo (rojo) del freno de estacionamiento y del sistema de frenos se apaga.
-  **Freno de estacionamiento** P. 487

■ Sistema de asistencia de arranque en pendiente

El sistema de asistencia en arranque en pendiente mantiene el freno acoplado brevemente para ayudar a impedir que el vehículo ruede cuesta abajo en una pendiente al pasar el pie del pedal de freno al pedal del acelerador.

Modelos con caja de cambios manual

Pise el pedal de embrague y cambie a una de las marchas de avance cuando circule cuesta arriba, o a la posición **R** cuando lo haga cuesta abajo. A continuación, suelte el pedal de freno.

Modelos con caja de cambios automática de variación continua

Mueva la palanca de cambios a **D**, **S** o **L*** al subir una pendiente, o a **R** al bajar una pendiente; a continuación, suelte el pedal de freno.

»» Inicio de la marcha

Si el motor se ha arrancado con el botón * del control a distancia sin llave

El motor se detiene cuando la palanca de cambios se saca de la posición **P** antes de pulsar el botón **ENGINE START/STOP**. Siga el paso 1 al empezar a conducir.

También puede soltar el freno de estacionamiento pulsando el interruptor del freno de estacionamiento eléctrico mientras pisa el pedal del freno.

En pendientes descendentes, puede iniciar la marcha del vehículo con mayor suavidad soltando el freno de forma manual mediante el interruptor del freno de estacionamiento eléctrico en lugar de hacerlo pisando el pedal del acelerador.

»» Sistema de asistencia de arranque en pendiente

Es posible que el sistema de asistencia en arranque en pendiente no pueda impedir que el vehículo ruede cuesta abajo en pendientes muy inclinadas o deslizantes, y tampoco funciona en pendientes muy poco inclinadas.

El sistema de asistencia en arranque en pendiente no reemplaza al freno de estacionamiento.

El sistema de asistencia de arranque en pendiente funciona incluso con el VSA desconectado.

* No disponible en todos los modelos

Precauciones durante el manejo

■ Con lluvia

Evite circular en lugares con mucha agua y por carreteras inundadas. Pueden resultar dañados el motor o la unidad motriz, o bien puede producirse una avería en los componentes eléctricos.

⚠ Precauciones durante el manejo

PRECAUCIÓN: No conduzca sobre una carretera inundada de agua. Si se conduce a través de determinada profundidad de agua el motor resultará dañado y el equipo eléctrico y el vehículo resultarán averiados.

AVISO

No accione la palanca de cambios mientras pisa el pedal del acelerador. La caja de cambios podría resultar dañada.

AVISO

Si el volante se gira repetidamente a una velocidad extremadamente baja, o se mantiene girado a tope a izquierda o derecha durante algunos segundos, el sistema de dirección asistida eléctrica (EPS) se calienta. El sistema entra en modo de protección y reduce su rendimiento. La rigidez del volante aumenta progresivamente. Una vez que se enfría el sistema, el sistema EPS vuelve a funcionar. Si se repiten estas condiciones de funcionamiento, se puede acabar dañando el sistema.

Si gira el interruptor de encendido a ACCESORIOS **I***1 mientras conduce, el motor se parará y se desactivarán todas las funciones de asistencia a la dirección y al frenado, con lo que resultará difícil controlar el vehículo.

No coloque la palanca de cambios en **N**, ya que se perderá el efecto de freno (y la aceleración) del motor.

*1: Los modelos con sistema de acceso sin llave tienen un botón **ENGINE START/STOP** en lugar de un interruptor de encendido.

Otras precauciones

Si se produce un fuerte impacto con algún objeto debajo del vehículo, deténgase en un lugar seguro. Compruebe los bajos del vehículo para ver si se han producido daños y si hay fugas de líquido.

Transmisión variable continua *

Avance lento

El motor funciona a una velocidad de ralentí más alta y el avance lento aumenta. Mantenga el pedal del freno bien pisado con el vehículo parado.

Cambio forzado

Si pisa rápido el pedal del acelerador mientras circula cuesta arriba es posible que la caja de cambios cambie a una marcha inferior, lo que hará que aumente inesperadamente la velocidad del vehículo. Pise con cuidado el pedal del acelerador, especialmente en carreteras con el firme resbaladizo y en las curvas.

Precauciones durante el manejo

Durante los primeros 1.000 km del vehículo, evite acelerar bruscamente o pisar a tope el pedal del acelerador para evitar dañar el motor o el tren motriz.

Evite frenadas fuertes durante los primeros 300 km. Esta recomendación también se debe seguir siempre que se reemplacen las pastillas de freno.

AVISO

Modelos con modo SPORT

Las acciones siguientes pueden dañar el alerón inferior:

- Estacionar el vehículo junto a un tope de estacionamiento
- Estacionar en paralelo junto al acotamiento
- Conducir hacia la parte inferior de una pendiente
- Ascender o descender hasta una superficie de diferente nivel (como un acotamiento)
- Conducir por una carretera con surcos o firme desigual
- Conducir por una carretera con baches

* No disponible en todos los modelos

Modelos con transmisión variable continua sin paletas de cambio

Cambios

Cambie la posición de la palanca de cambios en función de las necesidades de manejo.

■ Posiciones de la palanca de cambios

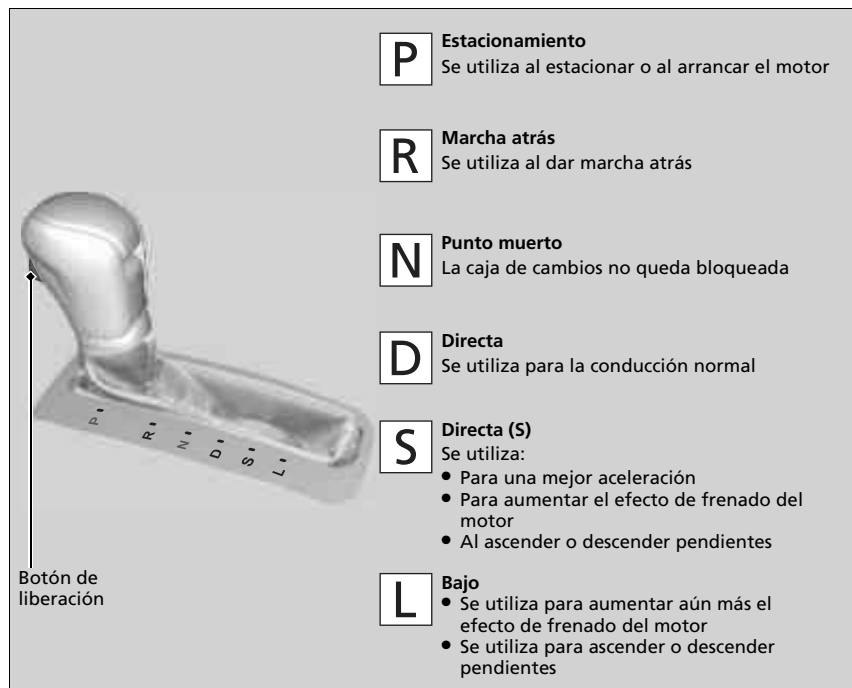

*1: Los modelos con sistema de acceso sin llave tienen un botón **ENGINE START/STOP** en lugar de un interruptor de encendido.

✕ Cambios

No se puede girar el interruptor de encendido a la posición de BLOQUEO [0]*1 y retirar la llave a menos que la palanca de cambios esté en la posición [P].

El vehículo puede desplazarse hacia delante levemente incluso en [N] cuando el motor está frío. Pise el pedal de freno firmemente y, si es necesario, aplique el freno de estacionamiento.

Funcionamiento de la palanca de cambios

Modelos con pantalla de información

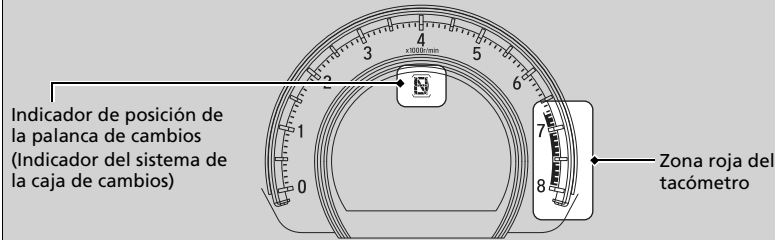

Modelos con interfaz de información al conductor

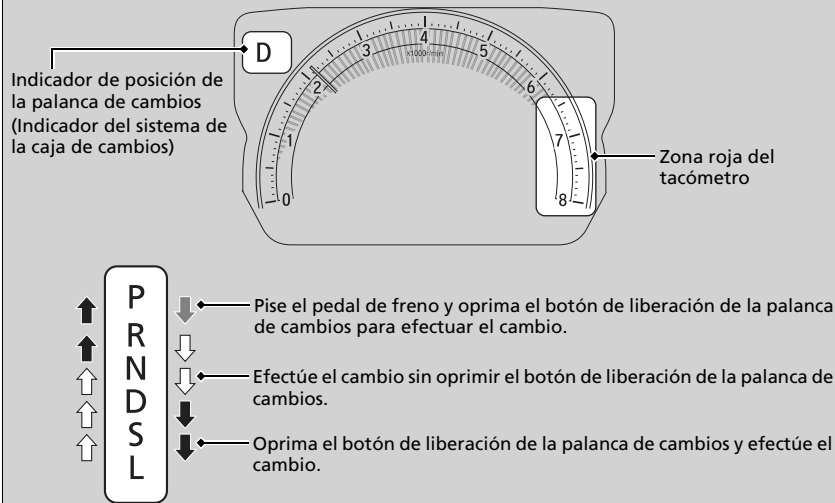

Funcionamiento de la palanca de cambios

AVISO

Cuando vaya a mover la palanca de cambios de **D** a **R** y viceversa, deténgase por completo y mantenga pisado el pedal de freno. Si acciona la palanca de cambios antes de que el vehículo se haya detenido por completo, la caja de cambios puede resultar dañada.

Utilice el indicador de posición de la palanca de cambios para comprobar la posición de la palanca antes de iniciar la marcha.

Si el indicador del sistema de la caja de cambios parpadea durante el manejo, en cualquier posición de la palanca de cambios, hay un problema con la caja de cambios. Evite acelerar bruscamente y lleve el vehículo a un concesionario para que sea inspeccionada la caja de cambios lo antes posible.

La alimentación de combustible puede cortarse si conduce a regímenes del motor que se encuentren dentro o más allá de la zona roja del cuentarevoluciones (límite del régimen del motor). Si esto sucede, puede que note una ligera sacudida.

Puede que no sea posible accionar la palanca de cambios si se pisa el pedal de freno mientras el botón de liberación de la palanca está oprimido. Pise el pedal de freno primero.

Al mover la palanca de cambios en temperaturas extremadamente bajas (-30°C), puede haber un ligero retardo hasta que aparece su posición. Confirme siempre que se encuentra en la posición de cambio correcta antes de iniciar la conducción.

Modelos con transmisión variable continua con paletas de cambio

Cambios

Cambie la posición de la palanca de cambios en función de las necesidades de manejo.

■ Posiciones de la palanca de cambios

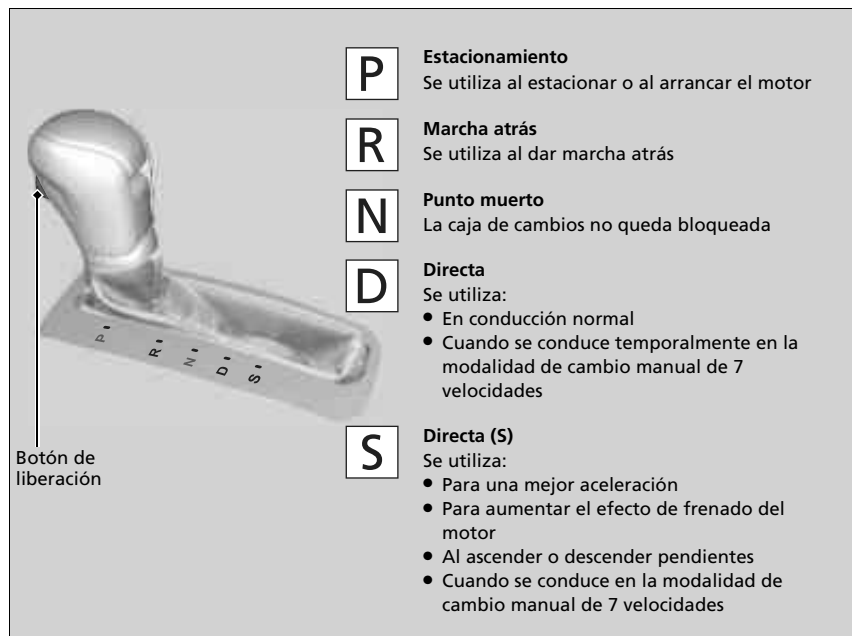

» Cambios

No se puede cambiar el modo de alimentación de CONTACTO a VEHÍCULO APAGADO a menos que la palanca de cambios se encuentre en la posición **P**.

El vehículo puede desplazarse hacia delante levemente incluso en **N** cuando el motor está frío.

Pise el pedal de freno firmemente y, si es necesario, aplique el freno de estacionamiento.

Funcionamiento de la palanca de cambios

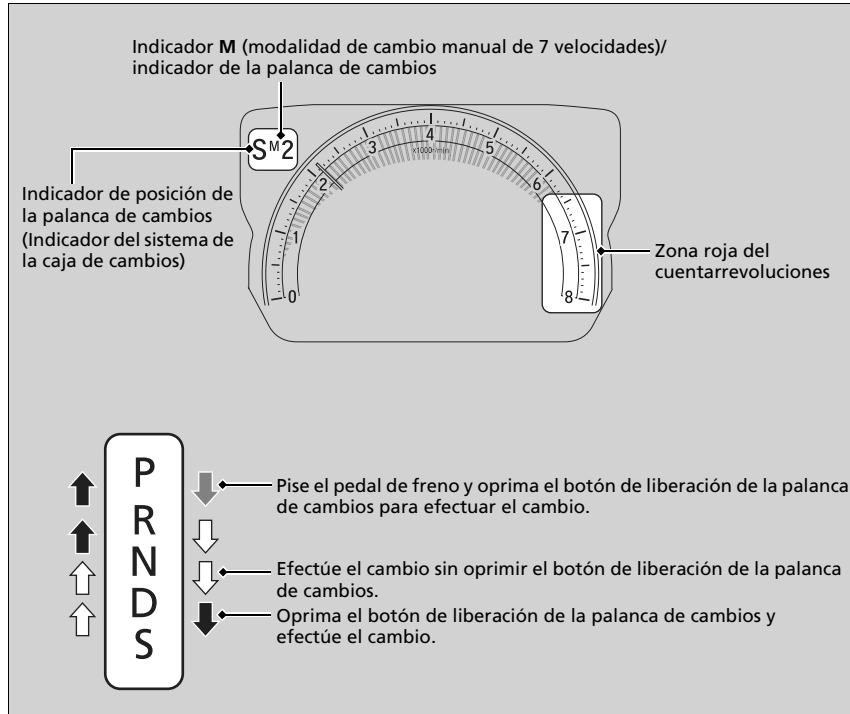

Funcionamiento de la palanca de cambios

AVISO

Cuando vaya a mover la palanca de cambios de **[D]** a **[R]** y viceversa, deténgase por completo y mantenga pisado el pedal de freno.

Si acciona la palanca de cambios antes de que el vehículo se haya detenido por completo, la caja de cambios puede resultar dañada.

Utilice el indicador de posición de la palanca de cambios para comprobar la posición de la palanca antes de iniciar la marcha.

Si el indicador del sistema de la caja de cambios parpadea durante el manejo, en cualquier posición de la palanca de cambios, hay un problema con la caja de cambios. Evite acelerar bruscamente y lleve el vehículo a un concesionario para que sea inspeccionada la caja de cambios lo antes posible.

El suministro de combustible puede cortarse si conduce a regímenes del motor que se encuentren dentro o por encima de la zona roja del cuentarrevoluciones (límite del régimen del motor). Si esto sucede, puede que note una ligera sacudida.

Puede que no sea posible accionar la palanca de cambios si se pisa el pedal de freno mientras el botón de liberación de la palanca está oprimido. Pise el pedal de freno primero.

Al mover la palanca de cambios en temperaturas extremadamente bajas (-30°C), puede haber un ligero retardo hasta que aparece su posición. Confirme siempre que se encuentra en la posición de cambio correcta antes de iniciar la conducción.

■ Modo de cambio manual de 7 velocidades

Utilice las paletas de cambio para cambiar entre 1ª y 7ª velocidad sin retirar las manos del volante. La caja de cambios cambia al modo de cambio manual de 7 velocidades cuando se acciona una paleta de cambio durante la conducción. El uso de este modo es útil cuando se necesita el frenado del motor.

■ Cuando la palanca de cambios está en la posición **D**:

La modalidad de cambio pasa temporalmente a la modalidad de cambio manual de 7 velocidades y el número se muestra en el indicador de la palanca de cambios. El modo de cambio manual de 7 velocidades se cancela automáticamente si se acelera o circula a velocidad constante, y se apaga el número del indicador de cambio. Este modo se puede desactivar accionando la paleta de cambio **+** durante unos segundos. El modo de cambio manual de 7 velocidades es especialmente útil para reducir temporalmente la velocidad del vehículo antes de realizar un giro.

■ Cuando la palanca de cambios está en la posición **S**:

La modalidad de cambio pasa a modalidad de cambio manual de 7 velocidades. El testigo **M** y el número de la marcha se muestran en el indicador de cambio. A medida que la velocidad del vehículo disminuye, la caja de cambios cambia automáticamente a la marcha inferior correspondiente. Cuando el vehículo se detiene, se cambia automáticamente a la 1ª marcha.

Si aumenta la velocidad del vehículo y el régimen del motor se aproxima a la zona roja del tacómetro, se cambia automáticamente a una marcha superior.

La marcha se puede iniciar únicamente en 1ª.

Para cancelar el modo de cambio manual de 7 velocidades, mueva la palanca de cambios de la posición **S** a **D**. Cuando se cancela la modalidad de cambio manual de 7 velocidades, se apagan el indicador **M** y el indicador de marcha seleccionada.

»» Modo de cambio manual de 7 velocidades

En el modo de cambio manual de 7 velocidades, se puede cambiar a una marcha superior o inferior utilizando la paleta de cambio en las siguientes condiciones:
Cambio ascendente: El régimen del motor alcanza el umbral más bajo de la marcha más alta.
Cambio descendente: El régimen del motor alcanza el umbral más alto de la marcha más baja.

Cuando el régimen del motor se acerca a la zona roja del tacómetro, se cambia a una marcha superior automáticamente.

Cuando la velocidad del motor alcanza el umbral más bajo de la marcha seleccionada, se cambia a una marcha inferior automáticamente.

El uso de las paletas de cambio en superficies resbaladizas puede hacer que los neumáticos se bloqueen. En tal caso, el modo de cambio manual de 7 velocidades se cancela y regresa al modo de conducción normal **D**.

Funcionamiento del modo de cambio manual de 7 velocidades

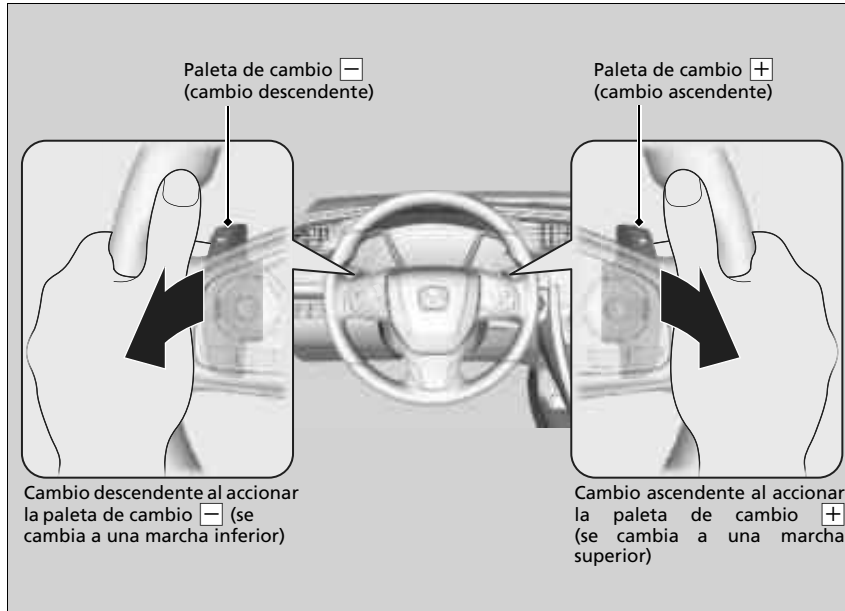

Funcionamiento del modo de cambio manual de 7 velocidades

Cada vez que se acciona una paleta de cambio se efectúa un único cambio de marcha.

Para seguir cambiando de marcha, suelte la paleta de cambio antes de volver a accionarla para cambiar a la siguiente marcha.

El indicador de cambio parpadea si no se puede efectuar un cambio ascendente o descendente. Esto indica que la velocidad del vehículo no se encuentra en el rango adecuado para realizar el cambio.

Acelere o desacelere un poco para efectuar el cambio ascendente o descendente, respectivamente, mientras parpadee el indicador.

Modelos con caja de cambios manual

Cambios

Funcionamiento de la palanca de cambios

Pise a fondo el pedal de embrague para accionar la palanca de cambios y cambiar de marcha y, a continuación, suelte el pedal lentamente.

Pise el pedal de embrague y espere unos segundos antes de cambiar a la posición **R** o cambie a una de las marchas de avance durante unos instantes. De este modo se detienen los piñones para que no “rechinen”.

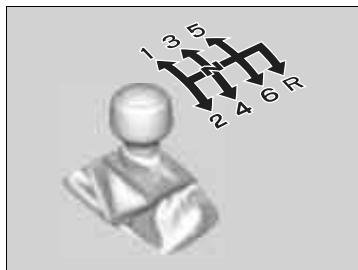

Cuando no esté cambiando de marcha, no apoye el pie sobre el pedal de embrague. Esto puede acelerar el desgaste del embrague.

» Cambios

AVISO

No cambie a la posición **R** antes de que el vehículo se detenga por completo.

Si cambia a la posición **R** antes de detenerse, la caja de cambios puede resultar dañada.

AVISO

Antes de efectuar un cambio descendente, asegúrese de que el régimen del motor no vaya a entrar en la zona roja del tacómetro. Si esto ocurre, puede dañarse gravemente el motor.

Modelos con modo SPORT

Hay una parte metálica en la palanca de cambios. Si deja el vehículo estacionado en el exterior durante mucho tiempo en un día de mucho calor, tenga cuidado antes de accionar la palanca. Debido al calor, la palanca de cambios puede estar extremadamente caliente. Si la temperatura exterior es baja, es posible que la palanca de cambios resulte fría al tacto.

Si supera la velocidad máxima para la marcha seleccionada, el régimen del motor entrará en la zona roja del tacómetro. Si esto sucede, puede que note una ligera sacudida.

Indicadores de cambio ascendente/descendente *

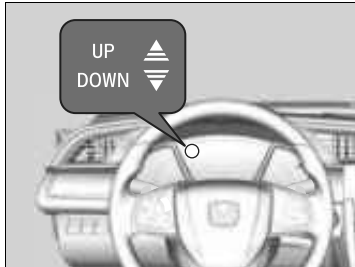

Se enciende para informarle de que se debe ascender o descender la marcha para evitar que el motor se estanque o suba demasiado de revoluciones.

Indicador de cambio ascendente: Se enciende cuando es recomendable cambiar a una marcha superior.

Indicador de cambio descendente: Se enciende cuando es recomendable cambiar a una marcha inferior.

Indicadores de cambio ascendente/descendente *

Este indicador no señala cambios descendentes para aumentar el efecto de freno motor. Es el conductor el que debe decidir reducir de marcha para aumentar el efecto de freno motor al circular por un tramo descendente.

Reduzca siempre a la velocidad apropiada del vehículo.

El indicador de cambio descendente no se enciende al reducir de **2** a **1**.

El color del medidor de conducción ecológica puede cambiar si no cambia de marcha cuando se enciende un testigo de cambio. El resultado puede ser un cambio en el consumo de combustible.

Es posible que debido a las condiciones de la carretera y del tránsito sea necesario cambiar de marcha en momentos distintos a los indicados.

* No disponible en todos los modelos

■ Bloqueo de marcha atrás

La caja de cambios manual dispone de un mecanismo de bloqueo que impide cambiar involuntariamente a la posición **R** desde una marcha de avance mientras el vehículo está circulando a cierta velocidad.

Si no puede cambiar a la posición **R** cuando el vehículo está detenido, realice lo siguiente:

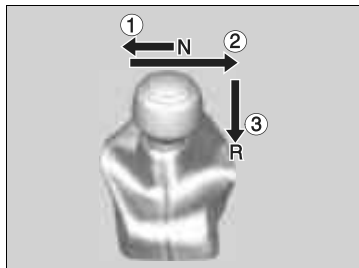

1. Pise el pedal de embrague, mueva la palanca de cambios a tope hacia la izquierda y cambie a la posición **R**.
2. Si sigue sin poder cambiar a la posición **R**, accione el freno de estacionamiento y gire el interruptor de encendido a la posición de ACCESORIOS **I** o de BLOQUEO **O***1.
3. Pise el pedal de embrague y cambie a **R**.
4. Mantenga pisado el pedal de embrague y arranque el motor.

Si necesita repetir este procedimiento reiteradamente, el vehículo deberá ser revisarse en un concesionario.

*1: Los modelos con sistema de acceso sin llave tienen un botón **ENGINE START/STOP** en lugar de un interruptor de encendido.

Modo SPORT*

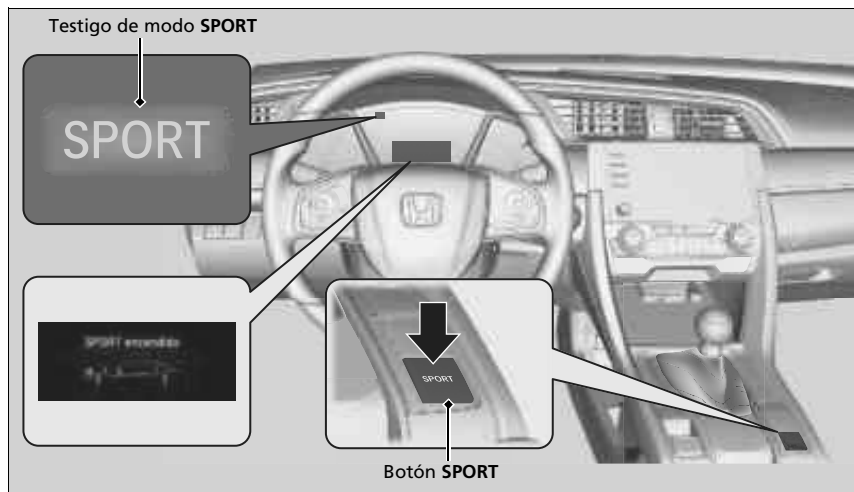

Para activar y desactivar el modo SPORT, pulse el botón **SPORT**.

Con el modo SPORT activado, el conductor disfruta de una mejor respuesta del motor, y mayor estabilidad y capacidad de manejo.

El modo SPORT se desactiva cada vez que arranca el motor, aunque lo hubiera activado la última vez que utilizó el vehículo.

Modo SPORT*

Es posible que no pueda cambiarse el modo bajo ciertas condiciones de conducción. Si hay que cambiar el modo, reduzca la velocidad o la velocidad de intersección. Este mensaje también aparece si intenta cambiar de modo cuando hay un fallo en el sistema del vehículo.

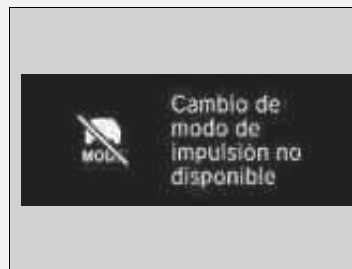

* No disponible en todos los modelos

Botón ECON*

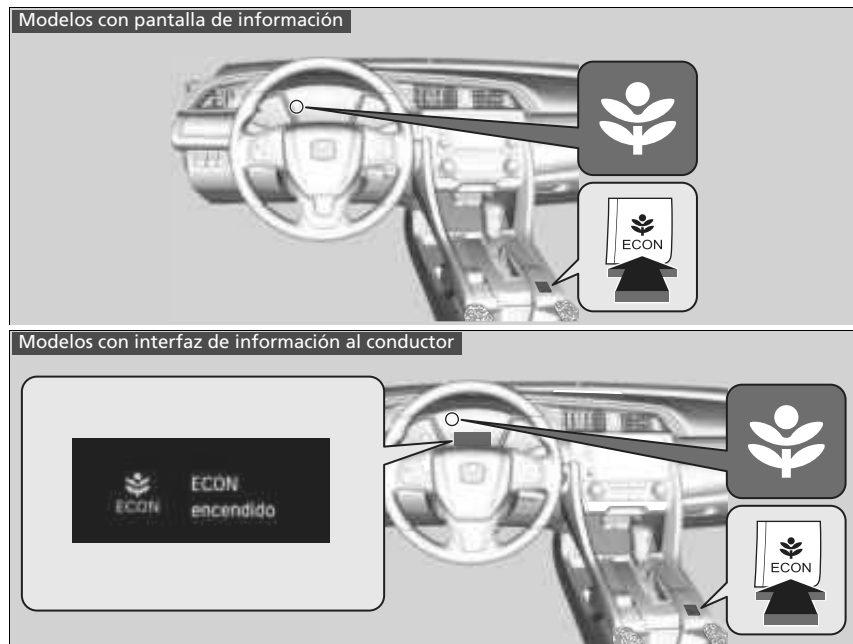

El botón **ECON** activa y desactiva el modo ECON.

La modalidad ECON contribuye a mejorar el consumo de combustible ajustando el rendimiento del motor, la caja de cambios, el sistema de aire acondicionado y el control de crucero*.

▶▶ Botón ECON*

En modo ECON, el sistema de aire acondicionado presenta mayores fluctuaciones de temperatura.

Sistema de amortiguación adaptativa*

Controla constantemente los amortiguadores delanteros y traseros del vehículo según las condiciones actuales de la carretera, la velocidad del vehículo y el funcionamiento de la dirección.

Puede cambiar la respuesta activando el modo SPORT.

🚩 **Modo SPORT*** P. 431

Control de crucero*

Permite mantener una velocidad constante sin necesidad de pisar el pedal del acelerador. Utilice el control de crucero en autopistas por donde pueda viajar a velocidad constante sin necesidad apenas de acelerar o desacelerar.

Cuándo utilizarlo

■ Velocidad del vehículo para el control de crucero:
Velocidad deseada a partir de aproximadamente 40 km/h ~

Modelos con caja de cambios automática de variación continua

■ Posiciones del cambio para el control de crucero:
En **D** o **S**

Mantenga siempre la distancia adecuada entre su vehículo y el que le precede.

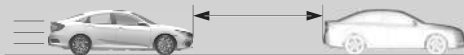

Cómo utilizarlo

CRUISE MAIN está encendido en el tablero de instrumentos. El control de crucero está listo para su uso.

■ Pulse el botón **CRUISE** del volante.

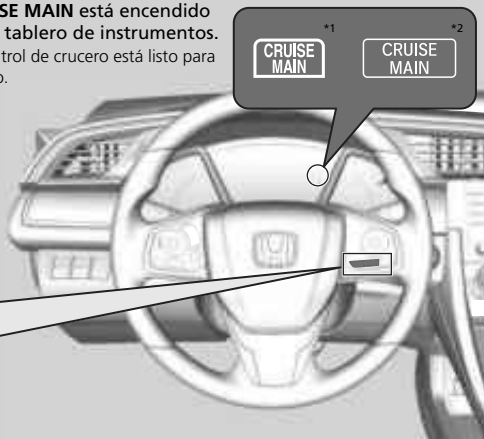
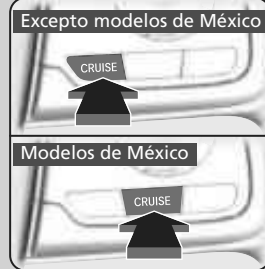

*1: Modelos con pantalla de información

*2: Modelos con interfaz de información al conductor

Control de crucero*

⚠ ADVERTENCIA

Si el control de crucero se usa incorrectamente, se puede provocar un accidente.

Utilice el control de crucero sólo cuando viaje por autopistas con buen tiempo.

Puede que no sea posible mantener una velocidad constante al conducir cuesta arriba o cuesta abajo.

Si no se va a utilizar el control de crucero: Desactive el control de crucero oprimiendo el botón **CRUISE**.

En el modo ECON, puede que se tarde algo más de tiempo en acelerar para mantener la velocidad establecida.

Modelos con caja de cambios manual

Cuando disminuya la velocidad del motor, intente seleccionar una marcha inferior.

Puede mantener la velocidad establecida si cambia de marcha dentro de cinco segundos.

Para programar la velocidad del vehículo

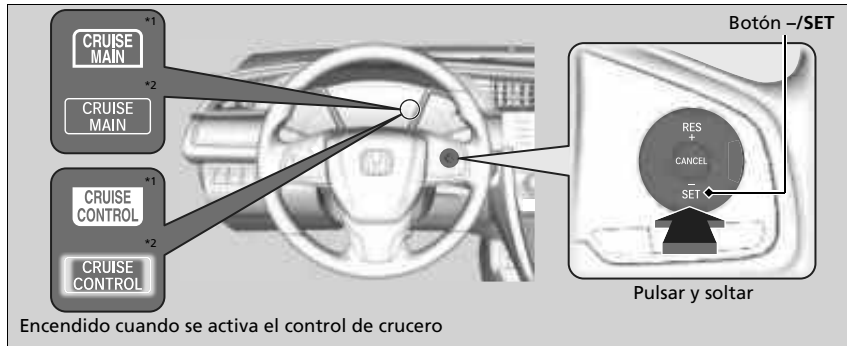

Levante el pie del pedal y pulse el botón **-/SET** cuando alcance la velocidad deseada.

En el momento en que suelte el botón **-/SET**, la velocidad quedará fijada y se activará el control de cruce. El indicador **CRUISE CONTROL** se enciende.

Cuando se utiliza el control de cruce, se activa la asistencia a la conducción recta (una función del sistema de dirección asistida eléctrica).

Al permitir que el sistema de dirección compense automáticamente la tracción natural de dirección, la asistencia a la conducción recta facilita mantener el vehículo en un carril recto.

*1: Modelos con pantalla de información

*2: Modelos con interfaz de información al conductor

■ Para ajustar la velocidad del vehículo

Aumente o reduzca la velocidad del vehículo utilizando los botones **RES/+** o **-/SET** del volante.



- Cada vez que pulsa el botón, la velocidad del vehículo aumenta o disminuye aproximadamente en 1,6 km/h.
- Si mantiene el botón pulsado, la velocidad del vehículo aumenta o disminuye hasta que lo suelta. Esta velocidad queda programada.

▣ Para ajustar la velocidad del vehículo

Puede programar la velocidad del vehículo utilizando el botón **-/SET** del volante al ajustar la velocidad con los pedales del acelerador y del freno.

Para cancelar

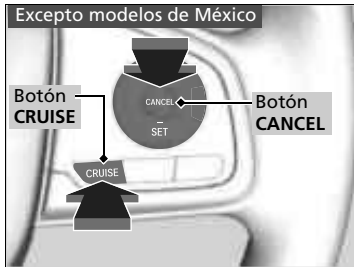
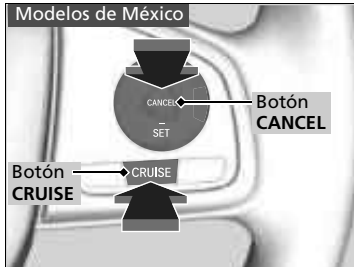

Para cancelar el control de cruce, realice cualquiera de las siguientes acciones:

- Pulse el botón **CANCEL**.
- Pulse el botón **CRUISE**.
- Pise el pedal del freno.
- Pise el pedal del embrague* durante cinco segundos o más.

El indicador **CRUISE CONTROL** se apaga.

Para cancelar

Reactivación de la velocidad programada anterior:

Después de haber cancelado el control de cruce, puede reactivar la velocidad programada previamente pulsando el botón **RES/+** mientras conduce a una velocidad de 40 km/h o superior.

No se puede programar ni reactivar la velocidad en las situaciones siguientes:

- Cuando la velocidad del vehículo es inferior a 40 km/h
- Cuando el botón **CRUISE** está desactivado

A velocidades del vehículo de 35 km/h o inferiores, el control de cruce se cancela automáticamente.

* No disponible en todos los modelos

Sistema auxiliar de estabilidad del vehículo (VSA)

El VSA ayuda a estabilizar el vehículo en las curvas si el vehículo gira más o menos de lo previsto. También contribuye a mantener la tracción sobre superficies deslizantes. Lo hace regulando la potencia del motor y aplicando los frenos de forma selectiva.

Funcionamiento del VSA



Cuando se activa el VSA, puede que note que el motor no responde al acelerador. Es posible que también note algo de ruido procedente del sistema hidráulico. También verá parpadear el indicador.

► Sistema auxiliar de estabilidad del vehículo (VSA)

Es posible que el VSA no funcione correctamente si se utilizan neumáticos de tipos y tamaños distintos. Asegúrese de utilizar neumáticos del mismo tipo y tamaño, y de que la presión de aire de los mismos sea la especificada.

Cuando el indicador de VSA se enciende y permanece encendido durante la conducción, es posible que haya un problema con el sistema. Aunque puede que no llegue a interferir en la conducción normal, el vehículo deberá ser inspeccionado en un concesionario de inmediato.

Los testigos de control de crucero adaptativo (ACC)*, mitigación de salida de carretera*, sistema auxiliar de estabilidad del vehículo (VSA), sistema auxiliar de estabilidad del vehículo (VSA) OFF, sistema de baja presión de los neumáticos/TPMS* y sistema de frenado de mitigación de colisión (CMBS)* pueden encenderse tras volver a conectar la batería.

Conduzca una distancia corta a más de 20 km/h. Los testigos deberían apagarse. Si no lo hacen, pida a un concesionario que revise el vehículo.

El VSA no puede mejorar la estabilidad en todas las situaciones de conducción y no controla la totalidad del sistema de frenado. Todavía es necesario conducir y tomar las curvas a una velocidad adecuada a las condiciones y dejar siempre un margen de seguridad suficiente.

Activación y desactivación del VSA



Este botón se encuentra en el panel de control del lado del conductor. Para desactivar parcialmente la función/características de VSA, mantenga pulsado hasta que escuche un aviso acústico.

El vehículo podrá frenar y tomar curvas con normalidad, pero la función de control de tracción será menos efectiva.

Para restaurar la función/características de VSA, pulse el botón  (VSA OFF) hasta que escuche un aviso acústico.

El VSA se activa cada vez que arranca el motor, aunque lo hubiera desactivado la última vez que utilizó el vehículo.

☒ Sistema auxiliar de estabilidad del vehículo (VSA)

En ciertas situaciones poco frecuentes en las que el vehículo se atasca en barro poco profundo o nieve blanda, puede que resulte más fácil sacarlo si desactiva temporalmente el VSA.

Cuando se pulsa el botón , la función de control de la tracción resulta menos eficaz. Esto permite que las ruedas giren con mayor libertad a baja velocidad. Sólo debe intentar liberar el vehículo con el VSA desactivado si no es capaz de sacarlo con el VSA activado.

Inmediatamente después de liberar el vehículo, asegúrese de activar el VSA de nuevo. Le recomendamos que no circule con el sistema VSA desactivado.

Puede que se escuche un ruido de motor procedente del compartimento motor mientras se realizan las comprobaciones del sistema inmediatamente después de arrancar el motor o mientras conduce. Esto es normal.

Asistencia de maniobrabilidad ágil

Si es necesario, frena ligeramente ruedas concretas al girar el volante, y ayuda a mantener la estabilidad y el rendimiento en las curvas.

Modelos con modo SPORT

Diferencial de deslizamiento limitado (LSD)

El sistema LSD (diferencial de deslizamiento limitado) es un tipo de diferencial que imprime par extra a las ruedas con más tracción para minimizar el patinaje y mantener el control del vehículo.

» Asistencia de maniobrabilidad ágil

La asistencia de maniobrabilidad ágil no puede mejorar la estabilidad en todas las situaciones de conducción. Todavía es necesario conducir y tomar las curvas a una velocidad adecuada a las condiciones y dejar siempre un margen de seguridad suficiente.

Cuando el indicador del sistema VSA se enciende y permanece encendido durante la conducción, la asistencia de maniobrabilidad ágil no se activa.

Puede oír un sonido proveniente del compartimento motor mientras la asistencia de maniobrabilidad ágil está activada. Esto es normal.

» Diferencial de deslizamiento limitado (LSD)

AVISO

Asegúrese de que los dos neumáticos delanteros del vehículo son de la misma marca y tamaño especificado, y que tienen igual índice de desgaste.

De lo contrario, el sistema LSD no funcionará correctamente.

Sistema de control de presión de los neumáticos (TPMS)*

En lugar de medir directamente la presión en cada uno de los neumáticos, el TPMS de este vehículo supervisa y compara el radio de rodadura y las características de rotación de cada rueda y neumático mientras maneja para determinar si uno o más neumáticos están significativamente poco inflados.

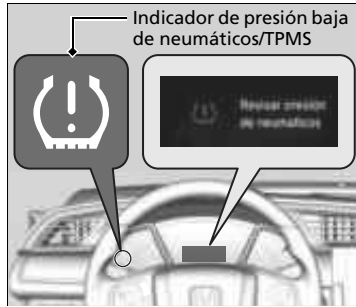

Esto provocará que el testigo de la baja presión de los neumáticos/TPMS se encienda y aparecerá un mensaje en la interfaz de información del conductor.

► Sistema de control de presión de los neumáticos (TPMS)*

El sistema no controla los neumáticos al conducir a baja velocidad.

Condiciones como una temperatura ambiente baja o un cambio de altitud afectan directamente a la presión de los neumáticos y pueden hacer que el indicador de presión baja de neumáticos/TPMS se encienda.

Los neumáticos se inflan y la presión se revisa con:

- Clima cálido, se pueden desinflar en climas más fríos.
- Clima frío, pueden estar demasiado inflados en climas más cálidos.

El indicador de presión baja de neumáticos no se encenderá si los neumáticos están demasiado inflados.

Es posible que el TPMS no funcione correctamente si se utilizan neumáticos de tipos y tamaños distintos. Asegúrese de usar neumáticos del mismo tipo y tamaño.

► **Comprobación y servicio de los neumáticos**

P. 551

El indicador de presión baja de neumáticos/TPMS puede activarse con demora o puede no encenderse:

- Cuando acelera, desacelera o gira el volante rápido.
- Al conducir en carreteras con nieve o deslizantes.
- Al utilizar cadenas de nieve*.

El indicador de presión baja de neumáticos/TPMS puede activarse en las siguientes condiciones:

- Se utiliza un neumático compacto de repuesto.
- Hay una carga más pesada y desigual sobre los neumáticos que durante la calibración.
- Al utilizar cadenas de nieve*.

* No disponible en todos los modelos

Calibración TPMS

Debe iniciar la calibración TPMS cada vez que:

- Ajuste la presión de uno o más neumáticos.
- Gire los neumáticos.
- Reemplace uno o más neumáticos.

Antes de calibrar el TPMS:

- Ajuste la presión en frío de los cuatro neumáticos.
 🔧 **Comprobación de los neumáticos** P. 551

Asegúrese de que:

- El vehículo esté totalmente parado.

Modelos con caja de cambios manual

- La palanca de cambios está en **N**.

Modelos con caja de cambios automática de variación continua

- La palanca de cambios está en **P**.

Todos los modelos

- El interruptor de encendido está en la posición de CONTACTO **II***1.

*1: Los modelos con sistema de acceso sin llave tienen un botón **ENGINE START/STOP** en lugar de un interruptor de encendido.

* No disponible en todos los modelos

Calibración TPMS

- El TPMS no se puede calibrar si hay instalado un neumático de recambio compacto.
- El proceso de calibración requiere aproximadamente 30 minutos de manejo acumulativo a velocidades entre 48-105 km/h.
- Durante este periodo, si el interruptor de encendido se gira a CONTACTO **II***1 y el vehículo no se mueve en el plazo de 45 segundos, puede advertir que el indicador de presión de los neumáticos baja se enciende brevemente. Esto es normal e indica que el proceso de calibración aún no se ha completado.

Si están colocadas las cadenas de nieve*, quitelas antes de calibrar el TPMS.

Si el indicador de presión baja de neumáticos/TPMS se enciende incluso cuando están montados unos neumáticos normales especificados con un inflado correcto, haga inspeccionar el vehículo en un concesionario.

Se recomienda que los neumáticos se sustituyan por la misma marca, modelo y tamaño que los originales. Consulte esta información con su concesionario.

Los testigos del sistema auxiliar de estabilidad del vehículo (VSA), desactivación del sistema auxiliar de estabilidad del vehículo (VSA) y presión baja de neumáticos/TPMS podrían encenderse tras volver a conectar la batería. Conduzca una distancia corta a más de 20 km/h. Los testigos deberían apagarse. Si no lo hacen, pida a un concesionario que revise el vehículo.



El sistema se calibra desde la función personalizada de la pantalla de audio/información.

1. Pulse el botón  (inicio).
2. Seleccione **Parámetros**.
3. Seleccione **Vehículo**.
4. Seleccione **Calibración TPMS**.
5. Seleccione **Cancelar** o **Calibrar**.
 - ▶ Cuando la calibración esté completa, la pantalla volverá al menú de personalización.

- Si aparece el mensaje **Error al iniciar la calibración.**, repita el paso 5.
- El proceso de calibración termina automáticamente.

LaneWatch*

LaneWatch es un sistema de ayuda que permite comprobar la zona trasera del lado del acompañante, la cual se muestra en la pantalla de audio/información al activar el intermitente hacia el lado del acompañante. Una cámara en el retrovisor de la puerta del lado del acompañante supervisa estas áreas y le permite comprobar la presencia de otros vehículos, además de la inspección visual y el uso del retrovisor del lado del acompañante. También puede mantener el sistema activado por comodidad durante la conducción.



► LaneWatch*

⚠ ADVERTENCIA

Si no se confirma visualmente que es seguro cambiar de carril antes de hacerlo, pueden producirse lesiones graves o mortales en una colisión.

No debe confiar únicamente en LaneWatch al conducir.

Mire siempre a través de los espejos hacia los lados y detrás del vehículo antes de cambiar de carril para comprobar si hay otros vehículos.

Recordatorio de seguridad importante

Como todos los sistemas de ayuda, LaneWatch tiene limitaciones. Confiar demasiado en LaneWatch puede tener como resultado una colisión.

La función LaneWatch puede verse afectada por la meteorología, la iluminación (incluidos faros y ángulo bajo del sol), la oscuridad ambiental, el estado de la cámara y la carga.

LaneWatch puede no ofrecer la visualización prevista del tráfico lateral y trasero en las condiciones siguientes:

- La suspensión del vehículo se ha modificado, cambiando la altura del vehículo.
- Los neumáticos están más o menos inflados de lo normal.
- Los neumáticos o ruedas tienen un tamaño o construcción variados.

■ Personalización de los ajustes de LaneWatch

Puede personalizar los siguientes elementos utilizando la pantalla de audio/información.

- **Mostrar con señal giro:** Permite seleccionar si se enciende el monitor de LaneWatch al activar la palanca del intermitente.
- **Tiempo de visualización después de apagar la direccional:** Permite cambiar el tiempo que permanece activada la pantalla de LaneWatch después de quitar la palanca del intermitente.
- **Línea Ref.:** Permite seleccionar si se muestran líneas de referencia en el monitor de LaneWatch.
- **Pantalla:** Permite mostrar ajustes de elementos, como el brillo, el contraste y el nivel negro. Este ajuste es parte del grupo de configuración **Sistema**.
 - ☒ **Funciones personalizadas** P. 324

■ Líneas de referencia

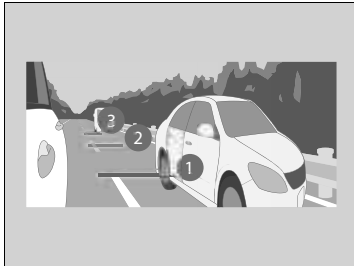

Las tres líneas que aparecen en la pantalla dan una idea de la distancia a la que se encuentran los vehículos u objetos de la pantalla de su propio vehículo. Un objeto cerca de la línea 1 (en rojo) está próximo a su vehículo, mientras que un objeto cerca de la línea 3 está más alejado.

☒ LaneWatch*

La vista que ofrece la cámara LaneWatch tiene limitaciones. Su lente exclusiva hace que los objetos de la pantalla tengan un aspecto ligeramente distinto al suyo real.

La pantalla LaneWatch no se activa cuando la palanca de cambios está en **R**.

Para un funcionamiento adecuado de LaneWatch:

- La cámara está situada en el espejo de la puerta del lado del acompañante. Mantenga siempre limpia esta área. Si la cámara está cubierta de suciedad, humedad, etc., límpiela con un paño suave y húmedo.
- No cubra las lentes de la cámara con etiquetas.
- No toque la lente de la cámara.

☒ Líneas de referencia

El área alrededor de la línea de referencia 1 (roja) está muy cerca de su vehículo. Como siempre, asegúrese de confirmar visualmente la seguridad de un cambio de carril antes de efectuar dicho cambio.

La distancia entre su vehículo y las líneas 1, 2 y 3 en la pantalla varía dependiendo de las condiciones de la carretera y la carga del vehículo. Por ejemplo, puede parecer que las líneas de referencia de la pantalla están más cerca que las distancias reales cuando la parte posterior del vehículo tiene una mayor carga.

Consulte con el concesionario si:

- El retrovisor de la puerta del lado del acompañante, o el área alrededor del mismo, recibe un impacto severo que genera un cambio del ángulo de la cámara.
- La pantalla de LaneWatch no se llega a encender.

* No disponible en todos los modelos

Honda Sensing es un sistema de apoyo al conductor que usa dos tipos de sensores inequívocamente diferentes: Un sensor de radares ubicado en el parachoques inferior y una cámara detectora delantera montada en el interior del parabrisas, detrás del retrovisor.

Honda Sensing tiene las siguientes funciones.

■ Las funciones que no requieren operaciones de interruptor para activarse

- Sistema de frenado de mitigación de colisión (CMBS) ➤ P. 449
- Sistema de mitigación de salida de carretera ➤ P. 480

■ Las funciones que requieren operaciones de interruptor para activarse

- Control de crucero adaptativo (ACC) ➤ P. 459
- Sistema de asistencia de permanencia en carril (LKAS) ➤ P. 472

Interruptores de operación para el ACC/LKAS

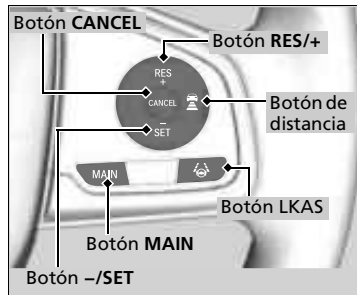

■ Botón MAIN

Púselo para activar el modo en espera para ACC y LKAS. También puede pulsar para cancelar estos sistemas.

■ Botón LKAS

Púselo para activar o cancelar el LKAS.

■ Botones RES/+ y -/SET

Pulse el botón **RES/+** para reiniciar el ACC o aumentar la velocidad del vehículo.

Pulse el botón **-/SET** para reiniciar el ACC o disminuir la velocidad del vehículo.

■ Botón de distancia

Pulse el botón  (intervalo) para cambiar la distancia de seguimiento del ACC.

■ Botón CANCEL

Pulse para cancelar el ACC.

Contenido de la interfaz de información al conductor

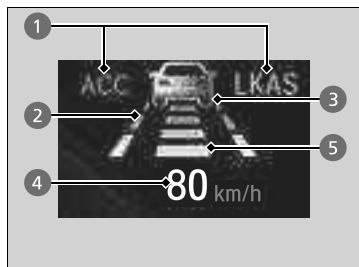

Puede ver el estado actual del ACC y LKAS.

- 1 Indica que el ACC y el LKAS están listos para activarse.
- 2 Indica que LKAS está activado y si se detectan o no las líneas del carril.
- 3 Indica si se detecta o no un vehículo por delante.
- 4 Muestra la velocidad del vehículo programada.
- 5 Muestra la distancia del vehículo programada.

Sistema de frenado de mitigación de colisión (CMBS)

Puede asistirle cuando existe la posibilidad de que su vehículo colisione con un vehículo o peatón detectados delante. El CMBS está diseñado para alertarle cuando se determina una colisión potencial, así como para reducir la velocidad del vehículo a fin de ayudar a minimizar la gravedad del impacto si la colisión parece inevitable.

☒ Sistema de frenado de mitigación de colisión (CMBS)

Recordatorio de seguridad importante

El CMBS está diseñado para reducir el impacto de una colisión inevitable. No evita la colisión ni frena el vehículo automáticamente. Es su responsabilidad hacer funcionar el pedal de freno y el volante adecuadamente de acuerdo con las condiciones de conducción.

Cuando se activa el CMBS, el motor puede detenerse automáticamente.

Arranque el motor de manera normal si se detiene el motor.

➤ **Arranque del motor** P. 415

Es posible que el CMBS no se active o no detecte un vehículo delante del suyo en ciertas condiciones:

➤ **Condiciones y limitaciones del CMBS** P. 454

Puede leer la información de manejo de la cámara equipada con este sistema.

➤ **Cámara detectora delantera** P. 484

Para obtener instrucciones sobre cómo manipular correctamente el sensor de radares, consulte la siguiente página.

➤ **Sensor de radar** P. 486

■ Funcionamiento del sistema

Cuándo utilizarlo

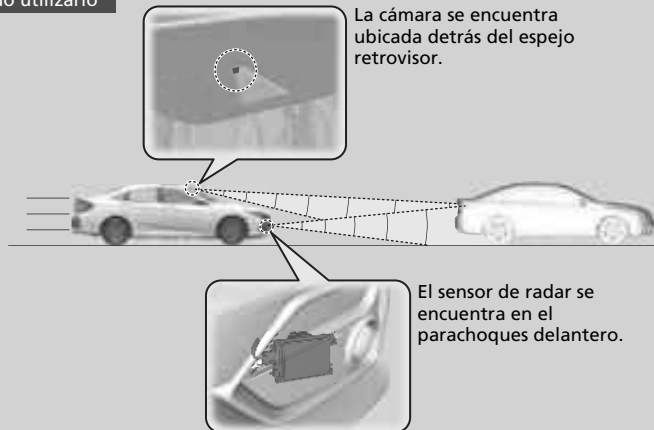

El sistema empieza a supervisar la carretera por delante cuando la velocidad del vehículo es de aproximadamente 5 km/h y le precede otro vehículo.

El CMBS se activa cuando:

- La diferencia de velocidad entre su vehículo y el vehículo o peatón detectados por delante es de aproximadamente 5 km/h o más y existe posibilidad de colisión.
- La velocidad de su vehículo es de unos 100 km/h o menos, y el sistema determina que hay una probabilidad de colisión con:
 - Vehículos detectados delante que están parados, vienen de frente o circulan en su misma dirección.
 - Un peatón detectado delante.
- La velocidad de su vehículo es superior a 100 km/h, y el sistema determina que hay una probabilidad de colisión con un vehículo detectado delante que circula en su misma dirección.

► Funcionamiento del sistema

Cuando se activa, el CMBS puede aplicar automáticamente el freno. Se cancela cuando el vehículo se detiene o se determina que no existe riesgo de colisión potencial.

■ Cuando el sistema se activa

El sistema emite alertas visuales y audibles de una posible colisión y deja de hacerlo si se evita la colisión.

- ▶ Realice la acción adecuada para evitar una colisión (aplique el freno, cambie de carril, etc.)

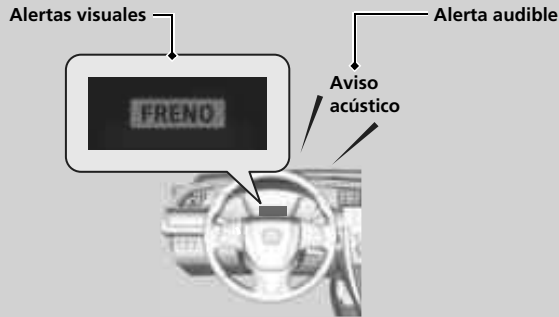

En la fase de alerta de colisión más temprana del sistema, puede cambiar la distancia (**Alejado/Normal/Cercano**) entre vehículos a la que se activan las alertas a través de las opciones de configuración de la pantalla del sistema de audio/información.

- ▶ **Lista de opciones personalizables** P. 321

☒ Cuando el sistema se activa

La cámara del CMBS también está diseñada para detectar peatones.



Sin embargo, la función de detección de peatones puede no activarse o no detectar a un peatón en la parte delantera del vehículo bajo ciertas condiciones.

Consulte las limitaciones de detección de peatones en la lista.

- ▶ **Condiciones y limitaciones del CMBS** P. 454

Fases de alerta de colisión

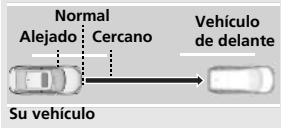
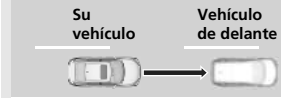
El sistema tiene tres fases de alerta para una posible colisión. Sin embargo, de acuerdo con las circunstancias, el CMBS puede no pasar por todas las fases antes de iniciar la última fase.

Distancia entre vehículos	CMBS		
	El sensor de radar detecta un vehículo	ADVERTENCIAS audibles y visuales	Frenado
<p>Fase uno</p>  <p>Normal Alejado Cercano Su vehículo Vehículo de delante</p>	Hay riesgo de una colisión con el vehículo delante del suyo.	Con el ajuste Alejado , las alertas sonoras y visuales se activan a una distancia mayor del vehículo de delante que con el ajuste Normal , y con el ajuste Cercano , a una distancia menor que con el ajuste Normal .	—
<p>Fase dos</p>  <p>Su vehículo Vehículo de delante</p>	El riesgo de una colisión ha aumentado, el tiempo para responder es menor.	Alertas visuales y audibles.	Aplicado suavemente
<p>Fase tres</p>  <p>Su vehículo Vehículo de delante</p>	El CMBS determina que una colisión es inevitable.		Aplicado con fuerza

Activación y desactivación del CMBS

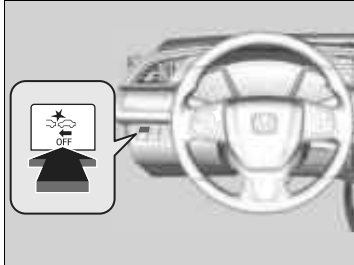

Mantenga pulsado este botón hasta que suene el aviso acústico para encender y apagar el sistema.

Cuando el CMBS está apagado:

- El indicador de CMBS en el tablero de instrumentos se enciende.
- Un mensaje en la interfaz de información al conductor le recuerda que el sistema está apagado.

El CMBS se activa cada vez que arranca el motor, aunque lo hubiera desactivado la última vez que utilizó el vehículo.

⊠ Sistema de frenado de mitigación de colisión (CMBS)

El CMBS puede apagarse automáticamente y el indicador de CMBS se enciende y se mantiene encendido bajo ciertas condiciones:

➤ **Condiciones y limitaciones del CMBS** P. 454

Cuando el CMBS se activa, continuará funcionando incluso si se pisa parcialmente el pedal del acelerador. Sin embargo, se cancelará si el pedal del acelerador se pisa a fondo.

Los testigos de control de cruceo adaptativo (ACC), mitigación de salida de carretera, sistema auxiliar de estabilidad del vehículo (VSA), sistema auxiliar de estabilidad del vehículo (VSA) OFF, sistema de baja presión de los neumáticos/TPMS y sistema de frenado de mitigación de colisión (CMBS) pueden encenderse tras volver a conectar la batería. Conduzca una distancia corta a más de 20 km/h. Los testigos deberían apagarse. Si no lo hacen, pida a un concesionario que revise el vehículo.

■ Condiciones y limitaciones del CMBS

El sistema puede apagarse automáticamente y el indicador de CMBS encenderse bajo ciertas condiciones. Algunos ejemplos de estas condiciones se indican a continuación. Otras condiciones pueden reducir algunas de funciones del CMBS.

📷 **Cámara detectora delantera** P. 484

■ Condiciones ambientales

- Conducir con mal clima (lluvia, niebla, nieve, etc.).
- Cambios bruscos en la luz ambiental, como al entrar o salir de un túnel.
- Poco contraste entre los objetos y el fondo.
- Conducir hacia la luz del sol (por ejemplo, al amanecer o al atardecer).
- Luz fuerte reflejada en la carretera.
- Conducir entre sombras de árboles, edificios, etc.
- Objetos o estructuras viales que se interpretan erróneamente como vehículos o peatones.
- Reflejos sobre el interior del parabrisas.
- Conducción de noche o en un lugar oscuro, como un túnel (debido a la falta de luz, es posible que no se detecten peatones u otros vehículos).

■ Condiciones de la carretera

- Conducir en una carretera nevada o húmeda (líneas de carril oscurecido, huellas de vehículos, luces reflejadas, salpicaduras de la carretera, alto contraste).
- Circular por carreteras con curvas, sinuosas u ondulantes.
- Carretera empinada o cuando el vehículo se acerca a la cima de una colina.

📷 Condiciones y limitaciones del CMBS

Haga que revisen el vehículo en un concesionario si detecta un comportamiento inusual del sistema (por ejemplo, el mensaje de advertencia aparece con demasiada frecuencia).

■ Condiciones del vehículo

- Las lentes de los faros están sucias o los faros no están ajustados correctamente.
- La parte exterior del parabrisas está bloqueada por suciedad, barro, hojas, nieve, etc.
- El interior del parabrisas está empañado.
- Una condición anormal del neumático o rueda (tamaño incorrecto, tamaño o construcción distintos, inflado incorrecto, neumático compacto de repuesto, etc.).
- Cuando los neumáticos llevan cadenas.
- El vehículo está inclinado debido a una carga pesada o a modificaciones de la suspensión.
- La temperatura de la cámara es demasiado alta.
- Conducir con el freno de estacionamiento aplicado.
- Cuando el sensor de radar del parachoques inferior se ensucia.
- Conducción de noche o en un lugar oscuro (p. ej. un túnel) con los faros encendidos.

■ Limitaciones de detección

- Un vehículo o peatón se cruzan de repente delante de usted.
- La distancia entre su vehículo y el vehículo o peatón por delante es demasiado corta.
- Un vehículo se cuele a velocidad baja, y frena de repente.
- Cuando acelera rápido y se acerca al vehículo o peatón por delante a alta velocidad.
- El vehículo precedente es una motocicleta, bicicleta, motoneta o cualquier otro vehículo pequeño.
- Cuando hay animales delante de su vehículo.
- Cuando conduce por una carretera con curvas, sinuosa u ondulada que hace que el sensor no pueda detectar adecuadamente si hay un vehículo delante.
- La diferencia de velocidad entre su vehículo y el vehículo o peatón precedentes es significativamente grande.
- Un vehículo que se aproxima se cruza de repente delante del suyo.
- Otro vehículo se acerca de repente por delante en una intersección, etc.
- Su vehículo se cruza abruptamente delante de un vehículo que se aproxima.
- Cuando se conduce a través de un puente de hierro estrecho.
- Cuando el vehículo precedente desacelera repentinamente.

Limitaciones solo aplicables a la detección de peatones

- Cuando hay un grupo de personas delante del vehículo caminando unas juntas a otras.
- Condiciones del entorno o pertenencias del peatón que alteran la forma del peatón, lo que impide que el sistema reconozca a la persona como un peatón.
- Cuando el peatón es aproximadamente más bajo que 1 metro o más alto que 2 metros de altura.
- Si un peatón se confunde con el fondo.
- Cuando un peatón está inclinado o en cuclillas, cuando sus manos se levantan o cuando está corriendo.
- Cuando varios peatones caminan por delante en grupo.
- Cuando la cámara no puede identificar correctamente que hay un peatón debido a una forma inusual (por que lleve equipaje, por su posición corporal o por su tamaño).

■ Apagado automático

El sistema CMBS podría apagarse de manera automática y el indicador de CMBS se enciende y permanece así cuando:

- La temperatura dentro del sistema es alta.
- Conduce todo terreno, en una carretera de montaña o en una carretera con curvas o sinuosa durante un periodo prolongado.
- Se detecta una condición anormal en los neumáticos (tamaño erróneo, neumático pinchado, etc.).
- Cuando la cámara detrás del espejo retrovisor, o el área alrededor de la cámara, incluyendo el parabrisas, se ensucia.

Las condiciones que han provocado que el CMBS se haya apagado mejoran o son abordadas (por ejemplo: la limpieza), el sistema vuelve a funcionar.

■ Con bajas posibilidades de colisión

El CMBS puede activarse cuando usted sabe que hay un vehículo delante del suyo, o cuando no hay ningún vehículo adelante. Los siguientes son algunos ejemplos:

■ Al adelantar vehículos

Su vehículo se acerca a otro vehículo delante del suyo y cambia de carril para pasarlo.

■ En una intersección

Su vehículo se acerca o se adelanta a otro vehículo que está girando a la izquierda o a la derecha.

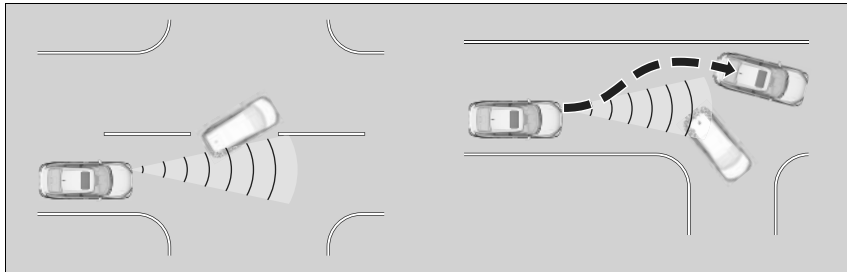

■ **En una curva**

Al circular por una carretera con curvas, su vehículo alcanza un punto en el que un vehículo que se aproxima queda justo en frente del suyo.

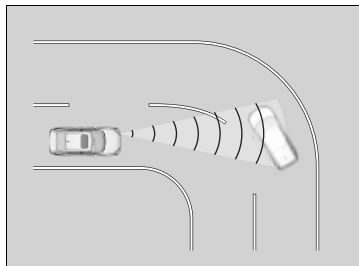

■ **A través de un puente bajo a alta velocidad**

Conduce debajo de un puente bajo o angosto a alta velocidad.

■ **Topes, obras en la carretera, vías férreas, objetos al costado de la carretera, etc.**

Conduce sobre topes, placas de hierro sobre la carretera, etc. o bien su vehículo se aproxima a una vía férrea u objetos junto a la carretera (como señales de tráfico y barandillas protectoras) en una curva o a vehículos parados y paredes durante el estacionamiento.

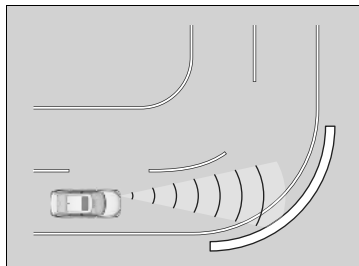

Control de cruceo adaptativo (ACC)

Ayuda a mantener una velocidad constante del vehículo y ajusta la distancia de seguimiento detrás de un vehículo detectado delante del suyo, sin que tenga que mantener el pie sobre el freno o el acelerador.

Cuándo utilizarlo

La cámara se encuentra ubicada detrás del espejo retrovisor.

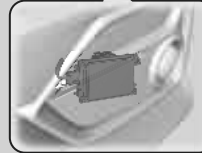
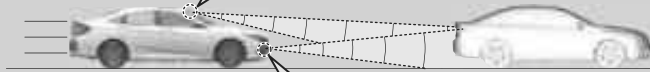
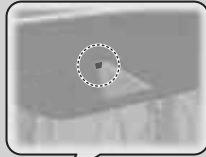

El sensor de radar se encuentra en el parachoques delantero. Tenga cuidado de evitar impactos fuertes sobre la cubierta del sensor de radar.

- Velocidad del vehículo para el control de cruceo adaptativo: Velocidad deseada en un rango aproximado superior a 30 km/h ~.
- Posición de la marcha para el ACC: En la posición **2** o más alta.

Control de cruceo adaptativo (ACC)

⚠ ADVERTENCIA

Si el ACC se usa incorrectamente, se puede provocar un accidente.

Utilice el ACC solo cuando conduzca por autopistas y con buen tiempo.

⚠ ADVERTENCIA

El ACC tiene una capacidad de frenado limitada.

Cuando la velocidad de su vehículo cae por debajo de los 25 km/h, ACC se cancelará automáticamente y ya no se aplicará a los frenos de su vehículo.

Esté siempre preparado para accionar el pedal de freno cuando así lo requieran las condiciones.

Recordatorio importante

Como ocurre con otros sistemas, el ACC no tiene limitaciones. Use el pedal del freno cuando sea necesario y mantenga siempre una distancia segura entre su vehículo y los demás.

Para obtener instrucciones sobre cómo manipular correctamente el sensor de radares, consulte la siguiente página.

➤ **Sensor de radar** P. 486

Puede leer la información de manejo de la cámara equipada con este sistema.

➤ **Cámara detectora delantera** P. 484

■ Cómo se activa el sistema



» Control de crucero adaptativo (ACC)

El sensor de radar del ACC es compartido con el sistema de frenado de mitigación de colisión (CMBS).

» Sistema de frenado de mitigación de colisión (CMBS) P. 449

Al pulsar el botón **MAIN**, el ACC y el sistema de asistente de cambio involuntario de carril (LKAS) se activan o desactivan.

Es posible que el ACC no funcione correctamente en ciertas condiciones.

» Condiciones y limitaciones del ACC P. 464

Cuando no se utiliza ACC: Desactive el control de crucero adaptativo pulsando el botón **MAIN**. Esto también desactiva el sistema de asistencia de permanencia en carril (LKAS).

No use el ACC en las siguientes condiciones:

- En carreteras con mucho tráfico o al conducir con tráfico atascado (paradas y arranques continuos).
- En carreteras con curvas cerradas.
- En carreteras con pendientes acentuadas cuesta abajo, ya que la velocidad del vehículo programada puede superarse por la inercia. En tales casos, el ACC no aplicará los frenos para mantener la velocidad establecida.
- En carreteras con instalaciones de cobro de peaje u otros objetos entre carriles de tráfico, en áreas de estacionamiento o en instalaciones con paso a través del vehículo.

Cuando disminuya la velocidad del motor, intente seleccionar una marcha inferior.

Cuando aumente la velocidad del motor, intente seleccionar una marcha superior.

Puede mantener la velocidad establecida si cambia de marcha dentro de cinco segundos.

Programación de la velocidad del vehículo

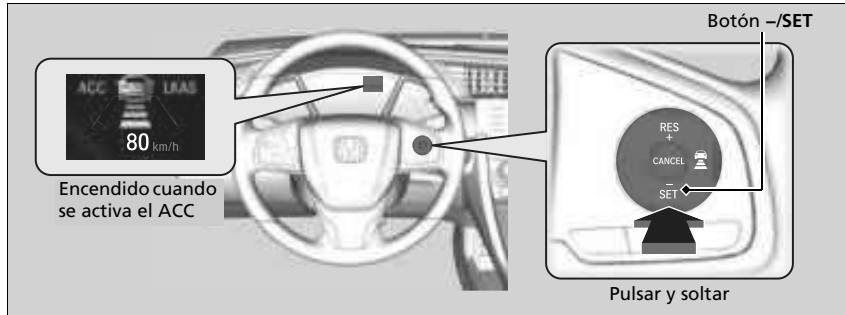

Levante el pie del pedal y pulse el botón **-/SET** al alcanzar la velocidad deseada. En el momento en que suelta el botón, la velocidad queda programada y se activa el ACC.



Cuando el ACC comienza a funcionar, el ícono del vehículo, las barras de distancia y la velocidad programada aparecen en la interfaz de información al conductor.

Cuando se utiliza el ACC, se activa la asistencia a la conducción recta (una función de la servodirección eléctrica).

Al permitir que el sistema de dirección compense automáticamente la tracción natural de dirección, la asistencia a la conducción recta facilita mantener el vehículo en un carril recto.

Programación de la velocidad del vehículo

Los testigos de control de crucero adaptativo (ACC), mitigación de salida de carretera, sistema auxiliar de estabilidad del vehículo (VSA), sistema auxiliar de estabilidad del vehículo (VSA) OFF, sistema de baja presión de los neumáticos/TPMS y sistema de frenado de mitigación de colisión (CMBS) pueden encenderse tras volver a conectar la batería. Conduzca una distancia corta a más de 20 km/h. Los testigos deberían apagarse. Si no lo hacen, pida a un concesionario que revise el vehículo.

En funcionamiento

■ No le precede ningún vehículo

El ACC controla si el vehículo que circula delante entra dentro del alcance del ACC. Si se detecta un vehículo dentro del alcance, el sistema ACC mantiene la velocidad del vehículo o lo desacelera para mantener la distancia de seguimiento programada con respecto al vehículo que le precede.

➤ Para programar o cambiar la distancia de seguimiento P. 468

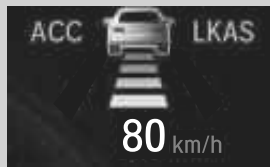
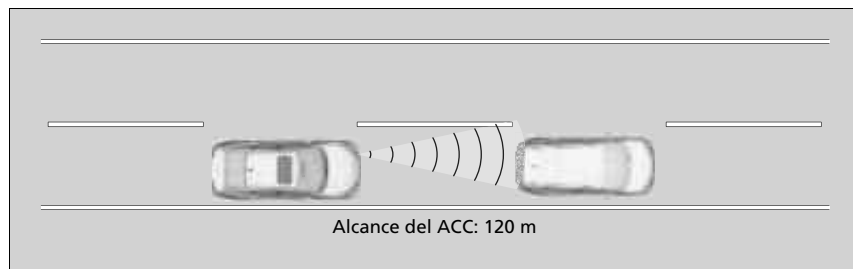

Aparece un icono del vehículo en la interfaz de información del conductor.

Cuando un vehículo con una velocidad inferior a la suya programada se acerca por delante o se cuela delante y es detectado por el radar y la cámara, su vehículo comienza a reducir la velocidad.

En funcionamiento

Si el vehículo delante del suyo reduce la velocidad abruptamente, o si otro vehículo se cuela delante de usted, el aviso sonará y aparecerá un mensaje en la interfaz de información al conductor.

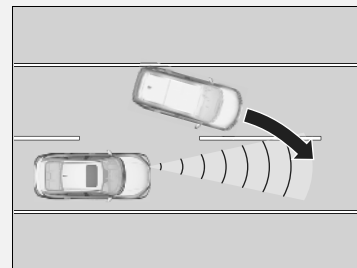

Pise el pedal del freno y mantenga una distancia adecuada con el vehículo de delante.

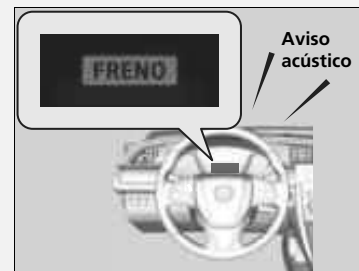

■ No hay ningún vehículo delante del suyo



El vehículo mantiene la velocidad programada sin que haga falta tener pisado el pedal del freno o del acelerador.

Si se había detectado previamente un vehículo por delante que impedía que su vehículo mantuviese la velocidad programada, el ACC acelera su vehículo a la velocidad programada y después la mantiene.

■ Cuando pisa el pedal del acelerador

Puede aumentar temporalmente la velocidad del vehículo. En este caso, no se generan alertas audibles ni visuales, aunque haya un vehículo dentro del alcance del ACC.

El ACC permanece encendido a menos que lo cancele. Al soltar el pedal del acelerador, el sistema reanuda una velocidad adecuada para mantener la distancia de seguimiento cuando hay un vehículo delante dentro del alcance del ACC.

☒ En funcionamiento

Aunque la distancia entre su vehículo y el vehículo detectado delante sea corta, el ACC puede comenzar a acelerar su vehículo en las siguientes circunstancias:

- El vehículo que le precede va prácticamente a la misma velocidad o más rápido que el suyo.
- Un vehículo que se cruza delante va más rápido que el suyo, por lo que la distancia entre ambos vehículos aumenta gradualmente.

También puede configurar el sistema para que suene el aviso acústico cuando un vehículo delante entra y sale del área de detección del ACC. Cambie el ajuste **ACC Alerta de detección de vehículo adelante**.

☒ **Funciones personalizadas** P. 324

Limitaciones

Puede que tenga que utilizar el freno para mantener una distancia segura al usar el ACC. Además, es posible que el ACC no funcione correctamente en ciertas condiciones.

☒ **Condiciones y limitaciones del ACC** P. 464

■ Condiciones y limitaciones del ACC

El sistema puede apagarse automáticamente y el indicador **ACC** encenderse bajo ciertas condiciones. Algunos ejemplos de estas condiciones se indican a continuación. Otras condiciones pueden reducir algunas de funciones del ACC.

📷 **Cámara detectora delantera** P. 484

■ Condiciones ambientales

- Conducir con mal clima (lluvia, niebla, nieve, etc.).

■ Condiciones de la carretera

- Conducir en una carretera nevada o húmeda (líneas de carril oscurecido, huellas de vehículos, luces reflejadas, salpicaduras de la carretera, alto contraste).

■ Condiciones del vehículo

- La parte exterior del parabrisas está bloqueada por suciedad, barro, hojas, nieve, etc.
- Una condición anormal del neumático o rueda (tamaño incorrecto, tamaño o construcción distintos, inflado incorrecto, neumático compacto de repuesto, etc.).
- La temperatura de la cámara es demasiado alta.
- El freno de estacionamiento esté aplicado.
- Cuando la cubierta del sensor de radar está sucia.
- El vehículo está inclinado debido a una carga pesada o a modificaciones de la suspensión.
- Cuando los neumáticos llevan cadenas.

📷 Condiciones y limitaciones del ACC

Si necesita reparar o extraer el sensor de radar, o si la cubierta del sensor de radar ha recibido un fuerte impacto, apague el sistema mediante el botón **MAIN** y lleve el vehículo a un concesionario.

Haga que revisen el vehículo en un concesionario si detecta un comportamiento inusual del sistema (por ejemplo, el mensaje de advertencia aparece con demasiada frecuencia).

Si la parte delantera del vehículo recibe un impacto en cualquiera de las situaciones siguientes, el sensor de radar podría no funcionar correctamente. Haga que revisen el vehículo en un concesionario si:

- El vehículo se ha subido en un bache, acera, cuña, terraplén, etc.
- Ha conducido el vehículo por aguas profundas.
- El vehículo ha sufrido una colisión frontal.

■ Limitaciones de detección

- Un vehículo de repente cruza delante del suyo.
- La distancia entre su vehículo y el vehículo de delante es demasiado corta.
- Un vehículo se cuela a velocidad baja, y frena de repente.
- Cuando acelera rápido y se acerca al vehículo delante del suyo a alta velocidad.
- El vehículo por delante es una motocicleta, bicicleta, motoneta o cualquier otro vehículo pequeño.
- Cuando hay animales delante de su vehículo.
- Cuando conduce por una carretera con curvas, sinuosa u ondulada que hace que el sensor no pueda detectar adecuadamente si hay un vehículo delante.

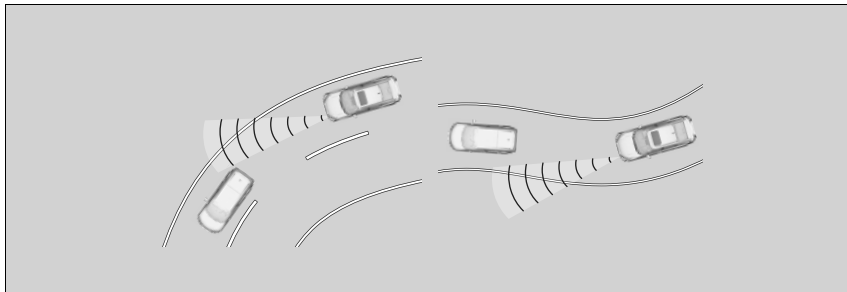

- La diferencia de velocidad entre su vehículo y el vehículo precedente es significativamente grande.
- Un vehículo que se aproxima se cruza de repente delante del suyo.
- Su vehículo se cruza abruptamente delante de un vehículo que se aproxima.

- Cuando se conduce a través de un puente de hierro estrecho.

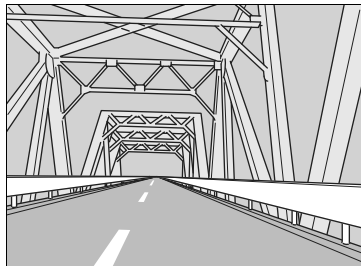

- Cuando el vehículo que va delante frena repentinamente.
- Cuando el vehículo que va delante tiene una forma única.

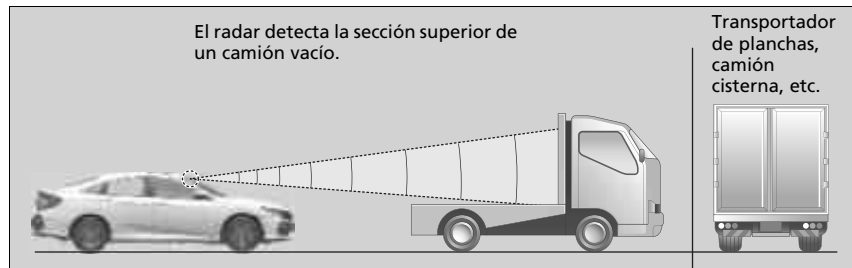

- Cuando el vehículo que va delante circula por un borde del carril.

Ajuste de la velocidad del vehículo

Aumente o reduzca la velocidad del vehículo utilizando los botones **RES/+** o **-/SET** del volante.



- Cada vez que pulsa el botón **RES/+** o **-/SET**, la velocidad del vehículo se incrementa o reduce 1 km/h según sea necesario.
- Si mantiene pulsado el botón **RES/+** o **-/SET**, la velocidad del vehículo aumenta o disminuye en aproximadamente 10 km/h en consecuencia.

Ajuste de la velocidad del vehículo

Si el vehículo detectado delante marcha a una velocidad menor que la suya programada mayor, el ACC puede no acelerar su vehículo. Esto permite mantener la distancia programada entre su vehículo y el vehículo que le precede.

Cuando pisa el pedal del acelerador y pulsa y suelta el botón **-/SET**, se programa la velocidad actual del vehículo.

■ Para programar o cambiar la distancia de seguimiento

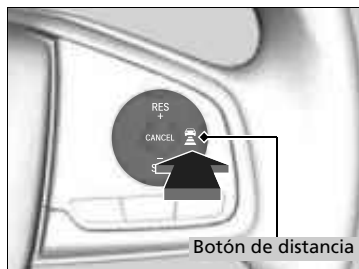

Pulse el botón  (intervalo) para cambiar la distancia de seguimiento del ACC.

Cada vez que pulse el botón, la configuración de distancia de seguimiento (distancia detrás de un vehículo detectado delante del suyo) alterna entre las distancias de seguimiento corta, media, larga y extralarga.

Determine el ajuste de distancia de seguimiento más adecuado en función de sus condiciones de conducción específicas. Asegúrese de cumplir los requisitos de distancia de seguimiento establecidos por la normativa local.

Cuanto mayor sea la velocidad de seguimiento del vehículo, mayor será la distancia de seguimiento corta, media, larga o extralarga. Vea los siguientes ejemplos como referencia.

Distancia de seguimiento		Cuando la velocidad programada es:	
		80 km/h	104 km/h
Cercano		25,4 metros 1,1 s	30,6 metros 1,1 s
Mediana		33,4 metros 1,5 s	41,9 metros 1,5 s
Alejado		46,9 metros 2,1 s	60,9 metros 2,1 s
Extralarga		65,1 metros 2,9 s	86,2 metros 2,9 s

☒ Control de crucero adaptativo (ACC)

El conductor debe mantener siempre una distancia de frenado suficiente con el vehículo que le precede, así como tener en cuenta que las distancias o tiempos mínimos dependen del código de circulación local y que es su responsabilidad respetar dichas leyes.

■ Cancelación

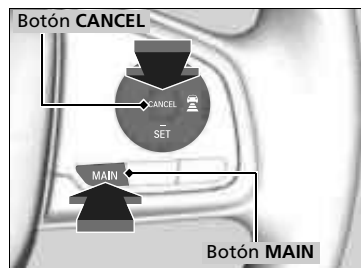

Para cancelar el ACC, lleve a cabo cualquiera de las siguientes acciones:

- Pulse el botón **CANCEL**.
- Pulse el botón **MAIN**.
 - ▶ El indicador **ACC** (verde) se apaga.
- Pise el pedal de freno.
- Pise el pedal del embrague durante cinco segundos o más.

» Cancelación

Reactivación de la velocidad programada anterior: Después de cancelar el ACC, puede reactivar la velocidad programada anterior mientras aún aparece en la pantalla. Pulse el botón **RES/+** mientras conduce a una velocidad de 30 km/h o superior.

La velocidad programada no se puede establecer ni reanudar si el ACC se ha apagado con el botón **MAIN**. Pulse el botón **MAIN** para activar el sistema y, a continuación, establezca la velocidad deseada.

■ Cancelación automática

Cuando el ACC se cancela automáticamente, suena el aviso acústico y aparece un mensaje en la interfaz de información al conductor. Cualquiera de las siguientes condiciones puede causar la cancelación del ACC:

- Mal clima (lluvia, niebla, nieve, etc.)
- Cuando el sensor de radar del parachoques inferior se ensucia.
- No se puede detectar el vehículo delante del suyo.
- Se detecta una condición anormal en los neumáticos, o los neumáticos patinan.
- Conduce por una carretera montañosa, o por un camino todo terreno durante periodos extensos.
- Movimiento abrupto del volante.
- Cuando se activa el ABS, el VSA o el CMBS.
- Cuando se encienden los indicadores de los sistemas ABS o VSA.
- Cuando aplica manualmente el freno de estacionamiento.
- Cuando el vehículo detectado dentro del alcance del ACC está demasiado cerca de su vehículo.
- Cuando la cámara detrás del espejo retrovisor, o el área alrededor de la cámara, incluyendo el parabrisas, se ensucia.
- Cuando se supera el límite de carga máxima.
- Al pasar por un espacio cerrado, como un túnel.
- Si ignora el testigo de cambio descendente que aparece en el cuentarrevoluciones, se cancelará el ACC transcurridos unos 10 segundos.
- La velocidad del motor ingresa en la zona roja del cuentarrevoluciones.
- La velocidad del motor es menor a 1.000 rpm.
- Cambia temporalmente a punto muerto cuando cambia de una marcha superior a una inferior.

☒ Cancelación automática

Aunque el ACC se haya cancelado automáticamente, puede reactivar la velocidad programada anterior. Espere hasta que la condición que causó la cancelación del ACC mejore y después pulse el botón **–/SET**.

Sistema de asistencia de permanencia en carril (LKAS)

Proporciona asistencia de dirección para ayudar a mantener el vehículo en el centro de un carril detectado y emite alertas táctiles y visuales si se detecta que el vehículo se está saliendo de su carril.

■ **Asistencia a la dirección**
El sistema aplica par a la dirección para mantener el vehículo entre las líneas de carril izquierda y derecha. El par aplicado se hace más fuerte a medida que el vehículo se acerca a cualquiera de las líneas de carril.

■ **Cámara detectora delantera**
Controla las líneas de carril

■ **Alertas táctiles y visuales**
Vibraciones rápidas del volante y una pantalla de advertencia alertan de que el vehículo se está saliendo de un carril detectado.

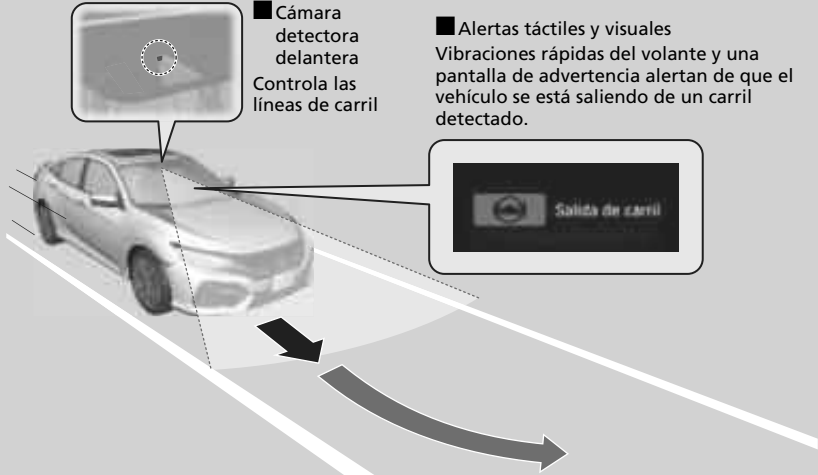

Si se activa el intermitente para cambiar de carril, el sistema queda suspendido y se reanuda cuando se apaga el intermitente.
Si realiza un cambio de carril sin accionar el intermitente, se activan las alertas de LKAS y se aplica par a la dirección.

► Sistema de asistencia de permanencia en carril (LKAS)

Recordatorios de seguridad importantes

El sistema LKAS está diseñado solo para su comodidad. No es un sustituto de control del vehículo. El sistema no funciona si quita las manos del volante o deja de dirigir el vehículo.

► Mensajes de advertencia e información de la interfaz de información al conductor*

P. 110

No coloque objetos en el panel de instrumentos. Los objetos pueden reflejarse en el parabrisas delantero e impedir una detección correcta de los carriles de circulación.

El LKAS solo avisa al usuario cuando se detecta una salida de carril sin que se haya hecho uso de los intermitentes. El LKAS puede no detectar todas las marcas de carril o salidas de carril; la precisión varía según la climatología, la velocidad y estado de las marcas.

Siempre es responsabilidad del usuario manejar el vehículo con seguridad y evitar las colisiones.

El LKAS es adecuado para su uso en autopistas o carreteras con doble carretera.

El LKAS puede no funcionar correctamente o puede funcionar de forma incorrecta en ciertas condiciones:

► Condiciones y limitaciones del LKAS P. 477

Puede leer la información de manejo de la cámara equipada con este sistema.

► Cámara detectora delantera P. 484

Función de asistencia de permanencia en carril

Proporciona asistencia para mantener el vehículo en el centro del carril. Cuando el vehículo se acerca a una línea blanca o amarilla, la fuerza de dirección o la servodirección eléctrica se hacen más duras.

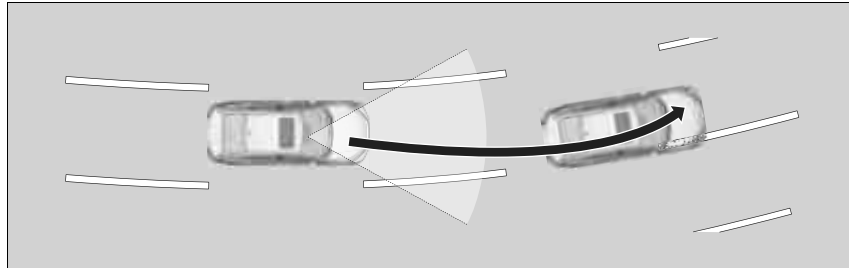

Función de advertencia de salida de carril

Cuando el vehículo entra en la zona de advertencia, el LKAS le avisa con una ligera vibración del volante y una pantalla de advertencia.

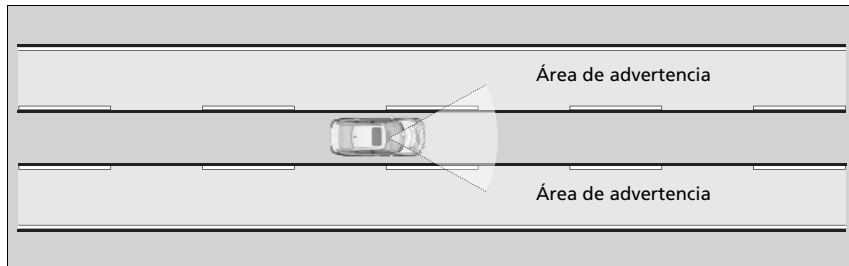

⊠ Sistema de asistencia de permanencia en carril (LKAS)

El LKAS quizá no funcione como se ha diseñado al circular con atascos de tráfico (paradas y arranques continuos) o en carreteras con curvas cerradas.

Si no puede detectar carriles, el sistema se cancela de forma temporal. Cuando se detecta carril, el sistema se recupera automáticamente.

■ Cuándo se puede utilizar el sistema

El sistema se puede utilizar cuando se cumplen las siguientes condiciones.

- El carril por el que circula dispone de marcas de carril detectables a ambos lados y el vehículo está en el centro del carril.
- El vehículo se desplaza a una velocidad entre 72 y 180 km/h.
- Circula por una carretera recta o ligeramente curvada.
- Los intermitentes están apagados.
- El pedal del freno no está pisado.
- Los limpiaparabrisas no funcionan a gran velocidad.

■ Cómo se activa el sistema

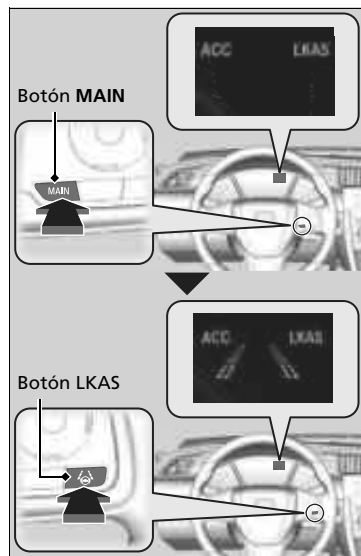

1. Pulse el botón **MAIN**.

- El testigo de **LKAS** se enciende en la interfaz de información del conductor.
El sistema está listo para su uso.

2. Pulse el botón de **LKAS**.

- Aparecen contornos de carril en la interfaz de información al conductor.
El sistema está activado.

►► Cuándo se puede utilizar el sistema

Si el vehículo se desvía hacia la línea de carril de la izquierda o la derecha debido al par aplicado por el sistema, apague el LKAS y haga que revisen el vehículo en un concesionario.



3. Mantenga el vehículo cerca del centro del carril durante la conducción.
 - ▶ Las líneas de puntos exteriores cambian a sólidas una vez que el sistema empieza a funcionar, después de detectar las marcas de carril de la izquierda y la derecha.

Cancelación

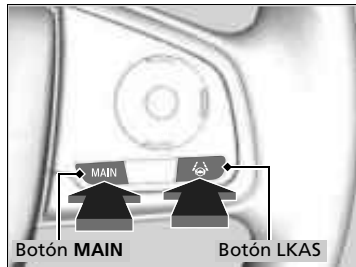

Para cancelar el LKAS:
Pulse el botón **MAIN** o el botón de LKAS.

El LKAS se desactiva cada vez que detiene el motor, aunque lo hubiera activado la última vez que utilizó el vehículo.

Cancelación

Al pulsar el botón **MAIN** también se activa y desactiva el ACC.



Cuando se suspende el LKAS, las líneas de carril de la interfaz de información al conductor cambian a líneas de contorno y suena el aviso acústico (si está activado).

■ **El funcionamiento del sistema se suspende si:**

- Ajuste los limpiaparabrisas en **HI**.
 - ▶ Al apagar los limpiaparabrisas o ajustarlos en **LO** se reanuda el LKAS.
- La velocidad del vehículo se reduce a 64 km/h o menos.
 - ▶ El LKAS se reanuda al aumentar la velocidad del vehículo a 72 km/h o más.
- Pise el pedal de freno.
 - ▶ El LKAS se reanuda y comienza a detectar de nuevo las líneas de carril al soltar el pedal del freno.

■ **El LKAS puede suspenderse automáticamente cuando:**

- El sistema no puede detectar líneas de carril.
 - El volante se gira rápido.
 - El usuario deja de dirigir el vehículo.
 - Al circular por una curva cerrada.
 - Al conducir a una velocidad superior a aproximadamente 180 km/h.
- Una vez que desaparecen estas condiciones, el LKAS se reanuda automáticamente.

■ El LKAS puede cancelarse automáticamente cuando:

- La temperatura de la cámara se hace extremadamente alta o baja.
- Cuando la cámara detrás del espejo retrovisor, o el área alrededor de la cámara, incluyendo el parabrisas, se ensucia.
- Al entrar en funcionamiento los sistema ABS o VSA.

Si el LKAS se cancela automáticamente suena un aviso acústico.

■ Condiciones y limitaciones del LKAS

El sistema puede no detectar las marcas de carril y, por lo tanto, no mantener el vehículo en el centro de un carril, bajo ciertas condiciones, que incluyen las siguientes:

■ Condiciones ambientales

- Conducir con mal clima (lluvia, niebla, nieve, etc.).
- Cambios bruscos entre luz y oscuridad, como al entrar o salir de un túnel.
- Hay poco contraste entre las líneas de carril y la superficie de la carretera.
- Conducir hacia la luz del sol (por ejemplo, al amanecer o al atardecer).
- Luz fuerte reflejada en la carretera.
- Conducir entre sombras de árboles, edificios, etc.
- Si las sombras de los objetos adyacentes son paralelas a las marcas de carril.
- Objetos o estructuras viales que se interpretan erróneamente como marcas de carril.
- Reflejos sobre el interior del parabrisas delantero.
- Al conducir de noche o con oscuridad, como en un túnel.

■ Condiciones de la carretera

- Conducir en una carretera nevada o húmeda (líneas de carril oscurecido, huellas de vehículos, luces reflejadas, salpicaduras de la carretera, alto contraste).
- Al conducir por una carretera con marcas de carril temporales.
- Marcas de carril apenas visibles, múltiples o variadas sobre la carretera debido a la reparación de la carretera o a marcas de carril antiguas.



- La carretera tiene líneas que se unen, dividen o cruzan (por ejemplo, en una intersección o paso de peatones).
- Las marcas de carril son muy estrechas, anchas o de anchura variable.



- El vehículo de delante circula cerca de las líneas de carril.
- Carretera empinada o cuando el vehículo se acerca a la cima de una colina.
- Circulación por carreteras en mal estado o sin pavimentar, o sobre superficies llenas de baches.

- Cuando objetos de la carretera (bordillos, barandillas, torres metálicas, etc.) se reconocen como líneas blancas (o líneas amarillas).
- Circulación por carreteras con líneas dobles.

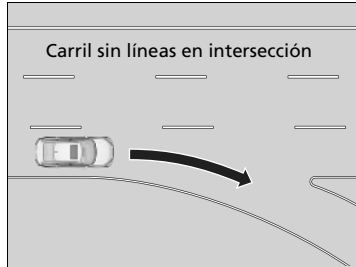

■ Condiciones del vehículo

- Las lentes de los faros están sucias o los faros no están ajustados correctamente.
- La parte exterior del parabrisas está cubierta o bloqueada por suciedad, barro, hojas, nieve, etc.
- El interior del parabrisas está empañado.
- La temperatura de la cámara es demasiado alta.
- Una condición anormal del neumático o rueda (tamaño incorrecto, tamaño o construcción distintos, inflado incorrecto, neumático compacto de repuesto, etc.).
- El vehículo está inclinado debido a una carga pesada o a modificaciones de la suspensión.

Sistema de mitigación de salida de carretera

Le avisa y le proporciona asistencia cuando el sistema detecta la posibilidad de que su vehículo cruce involuntariamente las líneas de carril detectadas y/o salga del todo de la carretera.

Funcionamiento del sistema

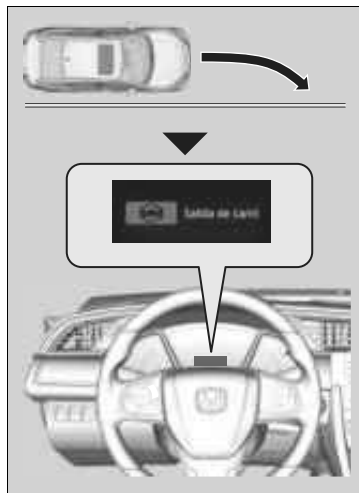

La cámara frontal detrás del espejo retrovisor supervisa las marcas de carril de los lados izquierdo y derecho (blancas o amarillas). Si el vehículo se acerca demasiado a las marcas del carril detectadas sin que se haya activado un intermitente, el sistema, además de emitir una alerta visual, aplica par a la dirección y alerta con vibraciones rápidas del volante, para ayudarle a permanecer dentro del carril detectado.

➤ Funciones personalizadas P. 324

Como alerta visual, aparece el mensaje **Salida de carril** en la interfaz de información al conductor.

Si el sistema determina que el control de dirección no es suficiente para mantener el vehículo en la carretera, puede aplicar el freno.

- ▶ El frenado solo se activa cuando las marcas de carril son líneas continuas sólidas.

El sistema cancela las operaciones de asistencia cuando el usuario gira el volante para evitar cruzar sobre las marcas de carril detectadas.

Si el sistema funciona en varias ocasiones sin detectar respuesta del conductor, emite un aviso acústico de advertencia.

➤ Sistema de mitigación de salida de carretera

Recordatorio de seguridad importante

Como todos los sistemas de asistencia, el sistema de atenuación de salida de carretera tiene sus limitaciones. Confiar demasiado en el sistema de atenuación de salida de carretera puede tener como resultado una colisión. Siempre es responsabilidad del usuario mantener el vehículo dentro de su carril de circulación.

El sistema de atenuación de salida de carretera solo avisa al usuario cuando se detecta una salida de carril sin que se haya hecho uso de los intermitentes. El sistema de atenuación de salida de carretera puede no detectar todas las marcas de carril o salidas de carril o de carretera; la precisión varía según la climatología, la velocidad y estado de las marcas. Siempre es responsabilidad del usuario manejar el vehículo con seguridad y evitar las colisiones.

Puede leer la información de manejo de la cámara equipada con este sistema.

➤ Cámara detectora delantera P. 484

El sistema de mitigación de salida de carretera puede no funcionar correctamente o puede funcionar de forma incorrecta bajo ciertas condiciones:

➤ Condiciones y limitaciones de la mitigación de salida de carretera P. 482

Hay veces en que puede no percibir las funciones de mitigación de salida de carretera debido al funcionamiento del vehículo o las condiciones de la carretera.

■ Cómo se activa el sistema

El sistema queda listo para empezar a buscar las marcas de carril cuando se cumplen todas las condiciones siguientes:

- El vehículo se desplaza entre aproximadamente 72 y 180 km/h.
- El vehículo está en una carretera recta o ligeramente curvada.
- Los intermitentes están apagados.
- El pedal del freno no está pisado.
- Los limpiaparabrisas no funcionan de forma continua.
- El vehículo no está acelerando ni frenando, ni se está girando el volante.
- El sistema determina que el conductor no está acelerando, frenando ni controlando la dirección de forma activa.

■ Activación y desactivación de la mitigación de salida de carretera

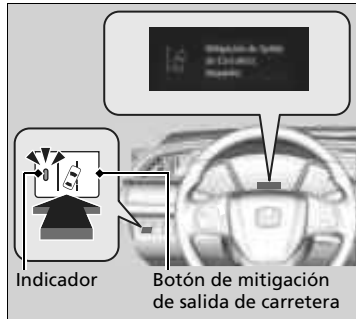

Pulse el botón de mitigación de salida de carretera para encender y apagar el sistema.

- ▶ Cuando el sistema está activado, se enciende el indicador del botón y aparece un mensaje en la interfaz de información al conductor.

☒ Cómo se activa el sistema

El sistema de mitigación de salida de carretera puede apagarse automáticamente y el indicador puede encenderse y permanecer encendido.

☒ **Indicadores** P. 90

El funcionamiento del sistema de mitigación de salida de carretera puede verse afectado si el vehículo:

- No circula dentro un carril de tráfico.
- Circula por el borde interior de una curva o fuera de un carril.
- Circula por un carril estrecho.

☒ Activación y desactivación de la mitigación de salida de carretera

Si selecciona **Advertencia Solamente** en las opciones personalizadas mediante la pantalla del sistema de audio/información, el sistema no actúa sobre el volante ni los frenos.

☒ **Funciones personalizadas** P. 324

Los testigos de control de cruceo adaptativo (ACC), mitigación de salida de carretera, sistema auxiliar de estabilidad del vehículo (VSA), sistema auxiliar de estabilidad del vehículo (VSA) OFF, sistema de baja presión de los neumáticos/TPMS y sistema de frenado de mitigación de colisión (CMBS) pueden encenderse tras volver a conectar la batería. Conduzca una distancia corta a más de 20 km/h. Los testigos deberían apagarse. Si no lo hacen, pida a un concesionario que revise el vehículo.

■ Condiciones y limitaciones de la mitigación de salida de carretera

El sistema puede no detectar correctamente las marcas de carril y la posición del vehículo en ciertas condiciones. Algunos ejemplos de estas condiciones se indican a continuación.

■ Condiciones ambientales

- Conducir con mal clima (lluvia, niebla, nieve, etc.).
- Cambios bruscos entre luz y oscuridad, como al entrar o salir de un túnel.
- Hay poco contraste entre las líneas de carril y la superficie de la carretera.
- Conducir hacia la luz del sol (por ejemplo, al amanecer o al atardecer).
- Luz fuerte reflejada en la carretera.
- Conducir entre sombras de árboles, edificios, etc.
- Si las sombras de los objetos adyacentes son paralelas a las marcas de carril.
- Objetos o estructuras viales que se interpretan erróneamente como marcas de carril.
- Reflejos sobre el interior del parabrisas.
- Al conducir de noche o con oscuridad, como en un túnel.

■ Condiciones de la carretera

- Conducir en una carretera nevada o húmeda (líneas de carril oscurecido, huellas de vehículos, luces reflejadas, salpicaduras de la carretera, alto contraste).
- Al conducir por una carretera con marcas de carril temporales.
- Marcas de carril apenas visibles, múltiples o variadas sobre la carretera debido a la reparación de la carretera o a marcas de carril antiguas.
- La carretera tiene líneas que se unen, dividen o cruzan (por ejemplo, en una intersección o paso de peatones).
- Las marcas de carril son muy estrechas, anchas o de anchura variable.
- El vehículo de delante circula cerca de las líneas de carril.
- Carretera empinada o cuando el vehículo se acerca a la cima de una colina.
- Circulación por carreteras en mal estado o sin pavimentar, o sobre superficies llenas de baches.
- Cuando objetos de la carretera (bordillos, barandillas, torres metálicas, etc.) se reconocen como líneas blancas (o líneas amarillas).
- Circulación por carreteras con líneas dobles.

■ Condiciones del vehículo

- Las lentes de los faros están sucias o los faros no están ajustados correctamente.
- La parte exterior del parabrisas está cubierta o bloqueada por suciedad, barro, hojas, nieve, etc.
- El interior del parabrisas está empañado.
- La temperatura de la cámara es demasiado alta.
- Una condición anormal del neumático o rueda (tamaño incorrecto, tamaño o construcción distintos, inflado incorrecto, neumático compacto de repuesto, etc.).
- El vehículo está inclinado debido a una carga pesada o a modificaciones de la suspensión.
- Cuando los neumáticos llevan cadenas.

Cámara detectora delantera

La cámara, utilizada en sistemas como LKAS, el sistema de mitigación de salida de carretera, ACC y CMBS, está diseñada para detectar un objeto que activa cualquiera de los sistemas y pone en marcha sus funciones.

Ubicación de la cámara y consejos de manipulación



Esta cámara se encuentra ubicada detrás del espejo retrovisor.

Para ayudar a reducir la probabilidad de que las altas temperaturas del interior hagan que el sistema de detección de la cámara se apague, al estacionar, busque una zona de sombra o coloque la parte delantera del vehículo en dirección opuesta al sol. Si utiliza un visera reflectante, no deje que cubra la carcasa de la cámara. Cubrir la cámara puede hacer que el calor se concentre en ella.

» Cámara detectora delantera

Nunca aplique una película ni pegue ningún objeto al parabrisas, cofre o rejilla frontal que pueda obstaculizar el campo de visión de la cámara y hacer que el sistema funcione de manera anómala.

Los rasguños, muescas y otros daños en el parabrisas, dentro del campo de visión de la cámara, puede hacer que el sistema funcione de manera anormal. Si ocurre esto, se recomienda sustituir el parabrisas por uno genuino de Honda de repuesto. Incluso las reparaciones de menor importancia dentro del campo de visión de la cámara o la instalación de un parabrisas de repuesto de postventa también puede hacer que el sistema funcione de manera anormal.

Después de sustituir el parabrisas, haga que un concesionario recalibre la cámara. Es necesaria una calibración adecuada de la cámara para que el sistema funcione correctamente.

No coloque ningún objeto sobre el tablero de instrumentos. Puede reflejarse en el parabrisas e impedir que el sistema detecte correctamente las líneas de carril.

☒ Cámara detectora delantera

Si aparece el mensaje **Algunos sistemas de asistencia al conductor no puede operar**:

- Utilice el sistema de aire acondicionado para enfriar el interior y, si es necesario, también la modalidad de desempañado con el flujo de aire dirigido hacia la cámara.
- Empiece a conducir el vehículo para bajar la temperatura del parabrisas, lo que enfriará la zona alrededor de la cámara.

Si aparece el mensaje **Algunos sistemas de asistencia al conductor no puede operar**:

- Estacione el vehículo en un lugar seguro y limpie el parabrisas. Si el mensaje no desaparece después de haber limpiado el parabrisas y conducido durante un tiempo, haga que revisen el vehículo en un concesionario.

Sensor de radar

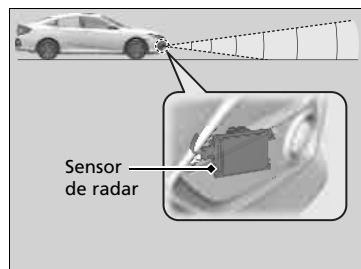

El sensor de radar se encuentra en el parachoques delantero.

► Sensor de radar

Evite fuertes impactos en la tapa del sensor de radar.

Para que el CMBS funcione correctamente:

- Mantenga la tapa del sensor de radar siempre limpia.
- Nunca use solventes químicos ni pulidores para limpiar la tapa del sensor. Limpiela con agua o un detergente suave.
- No coloque etiquetas sobre la cubierta del sensor de radar ni cambie dicha cubierta.

Si necesita reparar o extraer el sensor de radar, o si la cubierta del sensor de radar ha recibido un fuerte impacto, apague el sistema mediante el botón CMBS OFF y lleve el vehículo a un concesionario.

► **Activación y desactivación del CMBS** P. 453

Si el vehículo se encuentra en cualquiera de las situaciones siguientes, el sensor de radar podría no funcionar correctamente. Haga que revisen el vehículo en un concesionario si:

- El vehículo ha sufrido una colisión frontal.
- Su vehículo va o se sumerge por aguas profundas.
- Su vehículo golpea fuertemente un tope, un bordillo, una cuña o terraplén que puede dañar el sensor de radar.

Sistema de frenos

Freno de estacionamiento

Utilice el freno de estacionamiento para mantener el vehículo detenido cuando está estacionado. Cuando se aplica el freno de estacionamiento, puede soltarlo de forma manual o automática.



■ Activación

El freno de estacionamiento eléctrico se puede aplicar en cualquier momento siempre y cuando el vehículo tenga batería, sin importar la posición en la que esté el interruptor de encendido*1.

Tire del interruptor del freno de estacionamiento eléctrico de forma suave y firme hacia arriba.

- ▶ El testigo (rojo) del freno de estacionamiento y del sistema de frenos se enciende.

Excepto modelos de México

- ▶ El testigo del interruptor se enciende.

☒ Freno de estacionamiento

Puede escuchar el motor del sistema de estacionamiento eléctrico en la zona de las ruedas traseras al accionar o soltar el freno de estacionamiento. Esto es normal.

El pedal del freno puede moverse ligeramente debido al funcionamiento del sistema del freno de estacionamiento eléctrico cuando se acciona o suelta el freno de estacionamiento. Esto es normal.

No se puede accionar o soltar el freno de estacionamiento si la batería está agotada.

☒ **Arranque con cables** P. 584

Si tira del interruptor del freno de estacionamiento eléctrico mientras conduce, se aplican los frenos a las cuatro ruedas (por parte del sistema VSA) hasta que el vehículo se detiene. Luego se enciende el testigo del freno de estacionamiento eléctrico, y el interruptor se debe soltar.

* 1: Los modelos con sistema de acceso sin llave tienen un botón **ENGINE START/STOP** en lugar de un interruptor de encendido.



■ Liberación

El vehículo debe estar ENCENDIDO **[II]***1 para soltar el freno de estacionamiento eléctrico.

1. Pise el pedal del freno.
2. Pulse el interruptor del freno de estacionamiento eléctrico.
 - El testigo del freno de estacionamiento y del sistema de frenos se apaga.

Excepto modelos de México

- El testigo del interruptor se apaga.

Soltar manualmente el freno de estacionamiento utilizando el interruptor ayuda a que el vehículo inicie la marcha despacio y con suavidad en pendientes descendentes pronunciadas.

■ Para soltarlo automáticamente

Utilice el pedal del acelerador para soltar el freno de estacionamiento cuando ponga en marcha el vehículo en una pendiente ascendente o en un atasco.

Modelos con caja de cambios automática de variación continua

Si se pisa el pedal del acelerador, se suelta el freno de estacionamiento.

Modelos con caja de cambios manual

Si se pisa el pedal del acelerador mientras se suelta el pedal del embrague, se suelta el freno de estacionamiento.

►► Freno de estacionamiento

El freno de estacionamiento funciona automáticamente en las siguientes situaciones:

- Cuando el vehículo se detiene con el sistema de retención automática del freno activado durante más de 10 minutos.
- Si se desabrocha el cinturón de seguridad del conductor cuando el vehículo se ha detenido y se aplica el sistema de retención de freno.
- Cuando se apaga el motor mientras se aplica el sistema de retención de freno.
- Cuando hay un problema en el sistema de retención de freno mientras se aplica la retención de freno.

Modelos con caja de cambios manual

- Cuando el sistema de freno de estacionamiento eléctrico presenta algún problema, luego de que gire el interruptor de encendido a la posición de BLOQUEO **[0]***1.

*1: Los modelos con sistema de acceso sin llave tienen un botón **ENGINE START/STOP** en lugar de un interruptor de encendido.

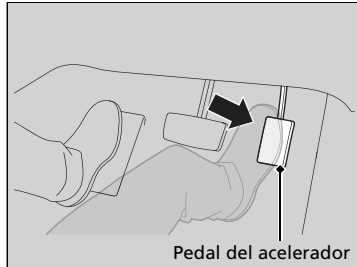

Modelos con caja de cambios automática de variación continua

Pise con suavidad el pedal del acelerador.

- El testigo (rojo) del freno de estacionamiento y del sistema de frenos se apaga.

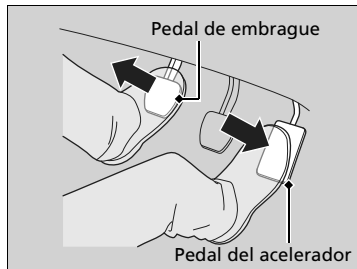

Modelos con caja de cambios manual

Pise con suavidad el pedal del acelerador y suelte el pedal del embrague.

- El testigo (rojo) del freno de estacionamiento y del sistema de frenos se apaga.

El freno de estacionamiento se suelta automáticamente al pisar a fondo el pedal del acelerador cuando:

- El cinturón de seguridad del conductor está abrochado.
- El motor está en marcha.

Modelos con caja de cambios automática de variación continua

- La caja de cambios no está en **P** o **N**.

Modelos con caja de cambios manual

- La caja de cambios no está en **N**.

►► Freno de estacionamiento

Si el freno de estacionamiento no se suelta de forma automática, suéltelo manualmente.

Cuando el vehículo circula cuesta arriba, puede ser necesario que se pise más el pedal del acelerador para soltar automáticamente el freno de estacionamiento eléctrico.

El freno de estacionamiento no se puede soltar automáticamente cuando están encendidos los siguientes testigos:

- Indicador de averías
- Testigo del sistema de la caja de cambios

Es posible que el freno de estacionamiento no se suelta automáticamente cuando están encendidos los siguientes testigos:

- Indicador del freno de estacionamiento y del sistema de frenos (rojo)
- Testigo del sistema VSA
- Testigo **ABS**
- Indicador del sistema de SRS airbag

Modelos con caja de cambios manual

Se pisa a fondo el pedal del embrague a fondo y se suelta tras pisar ligeramente el pedal del acelerador.

■ Freno de pie

El vehículo está equipado con frenos de disco en las cuatro ruedas. Un servofreno al vacío ayuda a reducir el esfuerzo necesario para pisar el pedal de freno. El sistema de asistencia al frenado aumenta la fuerza de frenado aplicada cuando se pisa el pedal de freno con fuerza en una situación de emergencia. El sistema de frenos antibloqueo (ABS) ayuda a mantener el control de la dirección cuando se frena con mucha fuerza.

➤ **Sistema de asistencia al frenado** P. 495

➤ **Sistema de frenos antibloqueo (ABS)** P. 494

☒ Freno de pie

Compruebe los frenos después de haber conducido en lugares con mucha agua o por carreteras inundadas. Si es necesario, seque los frenos pisando ligeramente el pedal de freno varias veces.

Si escucha un ruido de fricción metálica continuo al aplicar los frenos, es necesario sustituir las pastillas de freno. El vehículo debe ser inspeccionado en un concesionario.

Si se utiliza el pedal de freno constantemente al bajar una pendiente prolongada se acumula calor, lo que reduce la eficacia de los frenos. Aplique el freno motor; para ello, retire el pie del pedal del acelerador y cambie a una posición de marcha/velocidad más baja. En los modelos con caja de cambios manual, utilice una marcha inferior para aumentar el frenado del motor.

No apoye el pie en el pedal de freno mientras conduce, ya que se aplicarán los frenos ligeramente y esto provocará la pérdida de eficacia de los mismos con el tiempo, así como la reducción de la vida útil de las pastillas. Además, confundirá a los conductores que circulan por detrás.

Retención de freno automática

Modelos con caja de cambios automática de variación continua

Mantiene el freno aplicado después de soltar el pedal de freno hasta que se pisa el pedal del acelerador. Este sistema se puede utilizar cuando el vehículo se detiene temporalmente, como en los semáforos y en áreas de tráfico intenso.

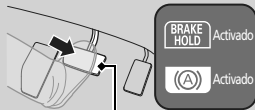
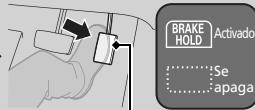
■ Encendido del sistema	■ Activación del sistema	■ Desactivación del sistema
		
<p>Botón de retención automática del freno</p>	<p>Pedal de freno</p>	<p>Pedal del acelerador</p>
<p>Abróchese el cinturón de seguridad correctamente y, a continuación, ponga en marcha el motor. Mantenga pulsado el botón de retención automática del freno.</p> <ul style="list-style-type: none"> • El indicador del sistema de retención de freno automática se enciende. El sistema se enciende. 	<p>Pise el pedal de freno para detener el vehículo por completo. La palanca de cambios no debe estar en P ni en R.</p> <ul style="list-style-type: none"> • El indicador de retención de freno automática se enciende. El frenado se mantiene hasta 10 minutos. • Suelte el pedal de freno después de que el testigo de retención automática del freno se encienda. 	<p>Pise el pedal del acelerador mientras la palanca de cambios está en una posición distinta de P o N. El sistema de retención del freno se desacopla y el vehículo comienza a moverse.</p> <ul style="list-style-type: none"> • El indicador de retención de freno automática se apaga. El sistema libera el freno automáticamente.

Retención de freno automática

⚠ ADVERTENCIA

La activación del sistema de retención automática del freno en pendientes pronunciadas o carreteras resbaladizas permite aún que el vehículo se mueva si se levanta el pie del pedal de freno.

El movimiento imprevisto de un vehículo puede provocar una colisión y producir lesiones graves o incluso mortales.

Nunca active el sistema de retención automática del freno o confíe únicamente en esta función para evitar que el vehículo se mueva cuando esté detenido en pendientes pronunciadas o en carreteras resbaladizas.

⚠ ADVERTENCIA

El uso del sistema de retención automática del freno durante el estacionamiento puede causar el desplazamiento imprevisto del vehículo.

El movimiento imprevisto de un vehículo puede provocar una colisión y producir lesiones graves o incluso mortales.



Nunca salga del vehículo cuando la frenada esté temporalmente controlada por la retención de freno automática; estacione siempre el vehículo colocando la caja de cambios en **P** y aplicando el freno de estacionamiento.

Modelos con caja de cambios manual

Mantiene el freno aplicado luego de que libera el pedal del freno hasta que pone una posición que no sea **N** y:

- Se suelta el pedal del embrague en carreteras llanas o pendientes descendentes.
- Se suelta el pedal del embrague y se pisa el pedal del acelerador en pendientes ascendentes.

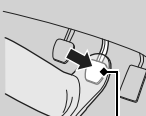
Este sistema se puede utilizar cuando el vehículo se detiene temporalmente, como en los semáforos y en áreas de tráfico intenso.

■ Encendido del sistema	■ Activación del sistema	■ Desactivación del sistema
 <p>Botón de retención automática del freno</p>	 <p>Pedal de freno</p>	 <p>Pedal de embrague Pedal del acelerador</p>
<p>Abróchese el cinturón de seguridad correctamente y, a continuación, ponga en marcha el motor. Mantenga pulsado el botón de retención automática del freno.</p> <ul style="list-style-type: none"> • El indicador del sistema de retención de freno automática se enciende. El sistema se enciende. 	<p>Pise el pedal de freno para detener el vehículo por completo.</p> <ul style="list-style-type: none"> • El indicador de retención de freno automática se enciende. El frenado se mantiene hasta 10 minutos. • Suelte el pedal de freno después de que el testigo de retención automática del freno se encienda. 	<p>Cambie a cualquier marcha excepto N:</p> <ul style="list-style-type: none"> • Se suelta el pedal del embrague en carreteras llanas o pendientes descendentes. • Se suelta el pedal del embrague y se pisa el pedal del acelerador en pendientes ascendentes. <p>El sistema se desactiva y el vehículo comienza a moverse.</p> <ul style="list-style-type: none"> • El indicador de retención de freno automática se apaga. El sistema libera el freno automáticamente.

■ **El sistema se desactiva automáticamente cuando:**

- Se acciona el freno de estacionamiento.

Modelos con caja de cambios automática de variación continua

- Se pisa el pedal de freno y se mueve la palanca de cambios a la posición **P** o **R**.

■ **El sistema se cancela automáticamente y el freno de estacionamiento se aplica cuando:**

- El frenado se mantiene durante más de 10 minutos.
- El cinturón de seguridad del conductor está desabrochado.
- El motor está apagado.
- Hay un problema con el sistema de retención automática del freno.

Modelos con caja de cambios manual

- El motor se cala.

■ **Apagado del sistema de retención automática del freno**

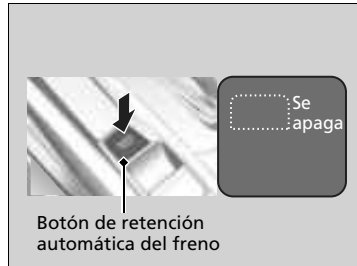

Mientras el sistema está activado, mantenga de nuevo pulsado el botón de retención automática del freno.

- El indicador del sistema de retención de freno automática se apaga.

Si desea desactivar la retención automática del freno mientras el sistema está en funcionamiento, mantenga pulsado el botón de retención automática del freno con el pedal de freno pisado.

☒ **Retención de freno automática**

Cuando el sistema está activado, se puede apagar el motor o estacionar el vehículo siguiendo el mismo procedimiento habitual.

- **Con el vehículo parado** P. 496

Si el sistema está encendido o activado, la retención automática del freno se desactiva una vez apagado el motor.

Es posible que escuche un ruido si el vehículo se mueve mientras el sistema de retención automática del freno está en funcionamiento.

Modelos con caja de cambios manual

El sistema se apaga si el motor se cala mientras la retención automática del freno está activada o el sistema está encendido.

☒ **Encendido del sistema**

Asegúrese de apagar el sistema de retención automática del freno antes de utilizar un sistema de lavado automático del vehículo.

Sistema de frenos antibloqueo (ABS)

■ ABS

Ayuda a evitar que las ruedas se bloqueen, y le ayuda a usted a mantener el control de la dirección accionando los frenos con mucha más rapidez de la que usted es capaz.

El sistema de distribución electrónica de la potencia de frenado (EBD), que forma parte del ABS, equilibra además la distribución de la potencia de frenado entre las ruedas delanteras y las traseras en función de la carga del vehículo.

No debe en ningún caso pisar repetidamente el pedal de freno. Para que el ABS haga el trabajo por usted, mantenga siempre una presión firme y constante en el pedal de freno. Esto se denomina en ocasiones “pisar con fuerza y controlar la dirección”.

■ Funcionamiento del ABS

El pedal de freno puede vibrar ligeramente cuando el ABS está en funcionamiento. Pise el pedal del freno y manténgalo pisado firmemente. Si el firme está seco, necesitará pisar el pedal de freno con mucha fuerza para que se active el ABS. Sin embargo, puede sentir que el ABS se activa de inmediato si intenta detener el vehículo cuando circula por nieve o hielo.

El ABS podría activarse al pisar el pedal de freno durante la conducción:

- Carreteras húmedas o cubiertas de nieve.
- Firmes asfaltados con piedra.
- Carreteras con superficies irregulares, como baches, grietas, zanjas, etc.

Si la velocidad del vehículo desciende por debajo de 10 km/h, el ABS deja de funcionar.

» Sistema de frenos antibloqueo (ABS)

AVISO

Es posible que el ABS no funcione correctamente si se utilizan neumáticos de tipos o tamaños incorrectos.

Si se enciende el testigo **ABS** durante la conducción, puede que exista algún problema en el sistema.

Aunque el frenado normal no se verá afectado, existe la posibilidad de que no funcione el ABS. El vehículo debe inspeccionarse inmediatamente en un concesionario.

El ABS no está diseñado para reducir el tiempo ni la distancia necesarios para que se detenga el vehículo: está diseñado para limitar el bloqueo del freno que puede producir que el automóvil patine y se pierda el control de la dirección.

En los casos siguientes, es posible que el vehículo necesite una distancia de frenado mayor que un vehículo sin ABS:

- Cuando se circula por carreteras de firme irregular o superficies en mal estado, por ejemplo con gravilla o nieve.
- Los neumáticos están equipados con cadenas para la nieve*.

Podría observarse lo siguiente con el sistema ABS:

- Ruidos del motor procedentes del compartimento del motor cuando se aplican los frenos, o cuando se realizan las comprobaciones del sistema después de haberse arrancado el motor y mientras se acelera el vehículo.
- El pedal de freno o la carrocería vibran cuando se activa el ABS.

Estas vibraciones y ruidos son normales en los sistemas ABS y no son causa de preocupación.

Sistema de asistencia al frenado

Está diseñado para prestar asistencia al conductor mediante la generación de una mayor fuerza de frenado cuando pisa el pedal de freno con fuerza en un frenado de emergencia.

■ Funcionamiento del sistema de asistencia al frenado

Pise el pedal de freno firmemente para obtener un frenado más potente.

Cuando se activa la asistencia al frenado, es posible que el pedal vibre un poco y que se escuche un ruido que indica su funcionamiento. Esto es normal. Siga manteniendo pisado el pedal de freno firmemente.

Con el vehículo parado

1. Pise el pedal de freno firmemente.
2. Con el pedal de freno pisado, tire a fondo pero lentamente del interruptor del freno de estacionamiento eléctrico.

Modelos con caja de cambios automática de variación continua

3. Mueva la palanca de cambios de **D** a **P**.

Modelos con caja de cambios manual

3. Mueva la palanca de cambios a **R** o **1**.

Todos los modelos

4. Apague el motor.
 - ▶ El testigo (rojo) del freno de estacionamiento y del sistema de frenos se apaga en aproximadamente 15 segundos.

» Estacionamiento del vehículo

Modelos con caja de cambios automática continua

⚠ ADVERTENCIA

El vehículo puede moverse si se deja desatendido sin confirmar que la caja de cambios se encuentra en la posición de estacionamiento.

Un vehículo moviéndose solo podría provocar un accidente y causar lesiones graves o mortales.

Mantenga siempre el pie en el pedal del freno hasta que confirme que aparece **P** en el indicador de posición de la palanca de cambios.

» Con el vehículo parado

AVISO

Modelos con caja de cambios automática de variación continua

Las siguientes acciones pueden dañar la caja de cambios:

- Pisar los pedales del acelerador y de freno al mismo tiempo.
- Pisar el pedal del acelerador para retener el vehículo cuando está circulando cuesta arriba.
- Mover la palanca de cambios a la posición **P** antes de que el vehículo se detenga por completo.

No estacione el vehículo cerca de objetos inflamables como por ejemplo hierba seca, aceite o madera.

El calor procedente del escape puede provocar un incendio.

Confirme siempre que el freno de estacionamiento está accionado, sobre todo si está estacionado en una pendiente.

☒ Con el vehículo parado

Con temperaturas extremadamente frías, el freno de estacionamiento puede congelarse si está aplicado. Si se prevén dichas temperaturas, no aplique el freno de estacionamiento; en su lugar, al estacionar en pendiente, gire las ruedas delanteras para que estén en contacto con el bordillo si el vehículo rueda por la pendiente o bloquee las ruedas para impedir que el vehículo se mueva. Si no toma ninguna de estas precauciones, el vehículo puede rodar de forma imprevista y provocar una colisión.

Acerca de la cámara trasera con múltiples vistas

La pantalla de audio/información puede mostrar una vista trasera de su vehículo.

La pantalla cambia automáticamente a la vista de la zona trasera cuando la marcha seleccionada se pasa a **R**.

Área visualizada en la cámara trasera con múltiples vistas

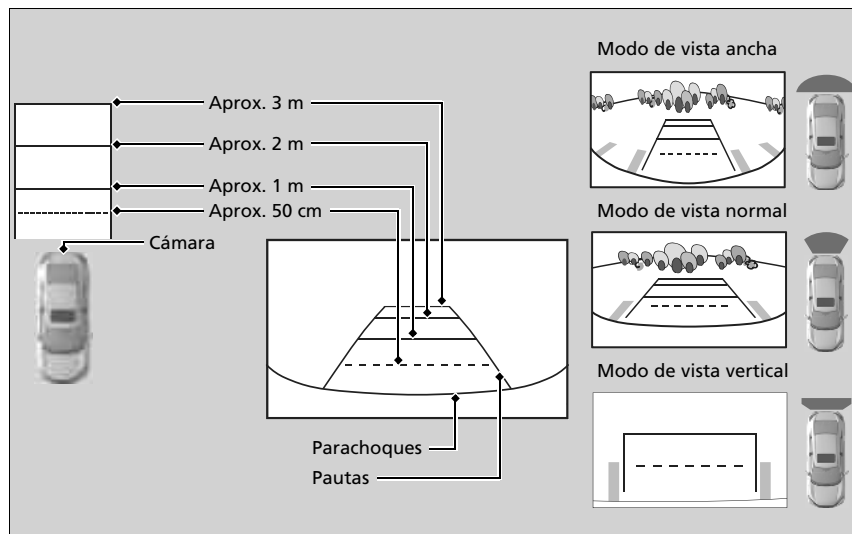

➤ Acerca de la cámara trasera con múltiples vistas

La vista que ofrece la cámara trasera tiene limitaciones. No muestra las esquinas del parachoques ni lo que hay debajo del parachoques. Su lente exclusiva también hace que los objetos parezcan estar más cerca o más lejos de lo que están realmente.

Compruebe visualmente que es seguro dar marcha atrás. Determinadas condiciones (como la meteorología, la iluminación y las altas temperaturas) también pueden limitar la vista trasera. No confíe únicamente en la pantalla de la vista trasera, ya que no proporciona toda la información sobre las condiciones existentes detrás del vehículo.

Si la cámara está cubierta de suciedad, humedad, etc., límpiela con un paño suave y húmedo.

Puede cambiar los ajustes de **Pauta Fija** y **Pauta Dinámica**.

➤ **Funciones personalizadas** P. 324

Pauta fija

Activado: Las líneas de guía aparecen cuando cambia a **R**.

Desactivado: Las pautas no aparecen.

Pautas Dinámicas

Activado: Las pautas se mueven según la dirección del volante.

Desactivado: Las pautas no se mueven.

Puede ver tres modos distintos de la cámara en la pantalla de vista trasera.

Toque el icono adecuado para cambiar el modo.



: Modo de vista amplia



: Modo de vista normal



: Modo de vista vertical

- Si estaba usando el modo de vista amplia o normal, se activará este mismo modo la próxima vez que cambie a **[R]**.
- Si estaba usando el modo de vista vertical antes de apagar el motor, el modo de vista ancha se activará la próxima vez que gire el interruptor de encendido a la posición de CONTACTO **[II]***1 y cambie a **[R]**.
- Si estaba usando el modo de vista vertical y han transcurrido 10 segundos tras salir de **[R]**, se activará el modo de vista amplia la próxima vez que cambie a **[R]**.

*1: Los modelos con sistema de acceso sin llave tienen un botón **ENGINE START/STOP** en lugar de un interruptor de encendido.

Información sobre el combustible

■ Recomendaciones sobre el combustible

Modelos de Perú con motor de 1,5 L^{*1}

Gasolina sin plomo de alta calidad de 95 o más octanos

Modelos con modo SPORT^{*2}

Gasolina súper sin plomo de 95 octanos o superior

Modelos con motor de 2,0 L^{*3}

Modelos con motor de 1,5 L salvo modelos de Perú sin incluir modelos con el modo SPORT^{*3}

Gasolina sin plomo de 91 o más octanos

*1: Su vehículo está diseñado para funcionar con gasolina sin plomo súper de 95 octanos o superior. Si este octanaje no está disponible, puede usarse de manera temporal gasolina sin plomo de 91 octanos o superior.

El uso de gasolina sin plomo corriente puede ocasionar ruidos metálicos en el motor y un menor rendimiento de éste. El uso prolongado de gasolina normal puede provocar daños en el motor.

*2: El uso de gasolina de menor octanaje puede causar un ruido de golpeteo metálico ocasional y provocará un rendimiento inferior del motor.

El uso de gasolina de menos de 91 octanos puede provocar daños en el motor.

*3: El uso de una gasolina con menor índice de octanos puede causar un fuerte ruido de golpeteo metálico que puede dar lugar a que se dañe el motor.

■ Capacidad del depósito de combustible: 46,9 L

Modelos con motor de 1,5 L salvo modelos de México

■ Limpiador del motor

Puede ser necesario el uso regular de aditivos de limpieza de los inyectores en función de la calidad del combustible local.

» Información sobre el combustible

AVISO

El uso de gasolina que contiene plomo presenta los siguientes riesgos:

- Daños en el sistema de escape, incluido el catalizador
- Daños en el motor y el sistema de combustible
- Efectos perjudiciales en el motor y otros sistemas

Suministro

El depósito de combustible no cuenta con un tapón de llenado de combustible. Puede insertar la boquilla de llenado directamente en el cuello del depósito. El depósito se sella cuando se retira la boquilla.

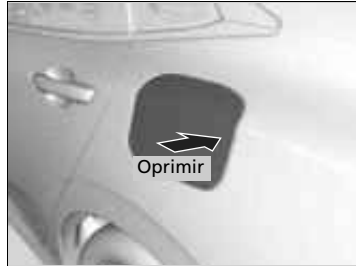

1. Detenga el vehículo con la parte trasera izquierda del mismo al lado del surtidor de la estación de servicio.
 2. Apague el motor.
 3. Desbloquee la puerta del conductor con el interruptor de bloqueo principal de las puertas.
 - La tapa del depósito de combustible, situada en el lateral exterior del vehículo, se desbloqueará.
- Bloqueo/desbloqueo de puertas desde el interior P. 155**
4. Presione en la zona que indica la flecha para liberar la tapa del depósito de combustible. Oirá un clic.

Suministro

⚠ ADVERTENCIA

La gasolina es muy inflamable y explosiva. Puede quemarse o herirse gravemente al manipular combustible.

- Detenga el motor y manténgalo alejado de fuentes de calor, chispas y llamas.
- Manipule combustible solo al aire libre.
- Limpie las salpicaduras inmediatamente.

La abertura de llenado de combustible está diseñada para aceptar solamente boquillas de llenado de estaciones de servicio. El uso de tubos de diámetro más pequeño (por ejemplo, los utilizados para bombear combustible para otros usos) u otros dispositivos que no sean los propios de una estación de servicio, puede provocar daños dentro y alrededor de la abertura de llenado.

Utilice la lengüeta de bloqueo o el interruptor de bloqueo centralizado de puertas para desbloquear la tapa del depósito de combustible.

Las puertas del vehículo y la tapa del depósito de combustible se volverán a bloquear automáticamente si se utiliza la función de desbloqueo del control a distancia. Para desactivar esto, abra y cierre la puerta del conductor.

La tapa del depósito de combustible y su mecanismo de cierre pueden resultar dañados permanentemente si la tapa se cierra a la fuerza cuando la puerta del conductor está bloqueada.

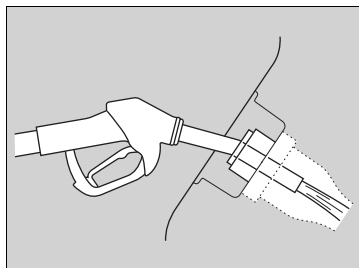

5. Coloque el extremo de la boquilla en la parte inferior de la abertura de llenado y, a continuación, insértelo lenta y completamente.
 - Asegúrese de que el extremo de la boquilla desciende junto con el tubo de llenado.
 - Mantenga la boquilla nivelado.
 - Cuando el depósito esté lleno, la boquilla de llenado se desactivará automáticamente. De esta manera, se deja espacio libre en el depósito de combustible en caso de que el combustible se expanda a causa de un cambio de temperatura.
 - Al terminar, espere unos cinco segundos antes de retirar la boquilla.
6. Cierre la tapa del depósito de combustible con la mano.

☒ Suministro

la boquilla de llenado del surtidor se detiene automáticamente para dejar espacio en el depósito de combustible, de forma que el combustible no rebosa a causa de los cambios de la temperatura del aire.

No siga añadiendo combustible una vez que la boquilla de llenado se haya detenido automáticamente. Si añade más combustible puede superarse la capacidad del depósito.

Si tiene que Suministrar mediante un contenedor portátil, utilice el embudo proporcionado con el vehículo.

☒ **Suministrar desde un recipiente de combustible portátil** P. 604

Mejora en el consumo de combustible y reducción de las emisiones de CO₂

La reducción del consumo de combustible y de las emisiones de CO₂ depende de varios factores, entre los que se incluyen las condiciones de conducción, el peso de la carga, el tiempo de ralenti, los hábitos de conducción y el estado del vehículo. En función de estos y otros factores, puede que no se alcance el consumo de combustible nominal de este vehículo.

Mantenimiento y consumo de combustible

Puede optimizar el consumo de combustible mediante el mantenimiento adecuado de su vehículo. Siga el programa de mantenimiento y consulte el manual de garantía si es necesario.

📄 Programa de mantenimiento P. 518

- Utilice aceite de motor con la viscosidad recomendada.
 - 📄 **Aceite del motor recomendado** P. 527
- Mantenga la presión de los neumáticos especificada.
- No cargue el vehículo con demasiado equipaje.
- Mantenga el vehículo limpio. La acumulación de nieve o barro en los bajos del vehículo supone un aumento del peso y de la resistencia aerodinámica.

📄 Mejora en el consumo de combustible y reducción de las emisiones de CO₂

Para determinar el consumo real de combustible durante la conducción se recomienda el cálculo directo.

Kilómetros conducidos	÷	Litros de combustible	=	Kilómetros por litro
Millas conducidas	÷	Galones de combustible	=	Millas por galón

Precauciones al manipular

El turbocompresor es un dispositivo de alta precisión que obtiene una mayor potencia de caballos al aportar un mayor volumen de aire comprimido al motor utilizando una turbina accionada por la presión de gas del escape del motor.

- Si el vehículo está frío justo después de arrancarlo, evite utilizar el vehículo a altas revoluciones o acelerarlo de forma repentina.
- Sustituya siempre el aceite del motor y el filtro de aceite del motor de acuerdo con el esquema de mantenimiento. La turbina gira a velocidades muy altas de más de 100.000 rpm y su temperatura alcanza más de 700°C. Se lubrica y enfría con aceite del motor. Si no sustituye el aceite y el filtro del motor en el intervalo o distancia programados, el aceite del motor deteriorado puede producir averías como atascos y ruido anormal del cojinete de la turbina.

☒ Vehículo con motor turbo*

Los intervalos de mantenimiento previstos para cambiar el filtro se indican en la interfaz de información del conductor. Siga las instrucciones sobre cuándo sustituirlas.

☒ **Sistema de monitor de aceite*** P. 513

☒ **Aceite del motor recomendado** P. 527

El manómetro de temperatura está en la marca **H** cuando vuelve a reiniciar el motor después de conducir en condiciones de alto nivel de carga como velocidad elevada o terreno montañoso. Esto es normal. El manómetro baja si tiene el vehículo en ralentí o conduce el vehículo durante un minuto aproximadamente.

Mantenimiento

En este capítulo se tratan las operaciones de mantenimiento básico.



Antes de realizar operaciones de servicio

Revisión y mantenimiento	506
Seguridad al realizar el mantenimiento	507
Piezas y líquidos usados en las operaciones de mantenimiento	508

Recordatorio de servicio*

509

Sistema de monitor de aceite*

513

Programa de mantenimiento

518

Operaciones de servicio bajo el cofre

Puntos de mantenimiento bajo el cofre.....	524
Apertura del cofre	526
Aceite del motor recomendado	527
Comprobación del aceite	528

Llenado del aceite del motor	530
Refrigerante del motor	531
Líquido de la caja de cambios	533
Líquido de frenos/embrague*	534
Reposición del líquido lavaparabrisas.....	535
Filtro de combustible	535
Sustitución de bombillas	536
Comprobación y mantenimiento de las rasquetas del limpiaparabrisas	548
Comprobación y servicio de los neumáticos	
Comprobación de los neumáticos	551
Indicadores de desgaste	552
Vida útil de los neumáticos	552
Sustitución de neumáticos y ruedas	553

Intercambio de neumáticos.....	554
Dispositivos de tracción en la nieve	555

Batería

557

Mantenimiento del control a distancia

Sustitución de la pila de botón.....	559
--------------------------------------	-----

Mantenimiento del sistema de aire acondicionado

562

Limpeza

Cuidado del interior.....	564
Cuidado del exterior	566

Accesorios y modificaciones

Accesorios	569
Modificaciones	569

* No disponible en todos los modelos

Revisión y mantenimiento

Por su seguridad, realice todas las operaciones de revisión y mantenimiento indicadas para mantener su vehículo en buen estado. Si detecta alguna anomalía (ruido, olor, líquido de frenos insuficiente, restos de aceite en el suelo, etc.) lleve el vehículo a un concesionario para que lo revisen. Remítase al programa de mantenimiento indicado en este manual de usuario para ver información detallada sobre el mantenimiento y las revisiones.

➤ **Programa de mantenimiento** P. 518

Tipos de revisiones y mantenimiento

Revisiones diarias

Realice revisiones antes de realizar recorridos de larga distancia, al lavar el vehículo o al Suministrar.

Revisiones periódicas

- Compruebe mensualmente el nivel del líquido de frenos/embrague*.
 - **Líquido de frenos/embrague*** P. 534
- Compruebe mensualmente la presión de los neumáticos. Examine el desgaste de la banda de rodadura y si presenta objetos extraños.
 - **Comprobación y servicio de los neumáticos** P. 551
- Compruebe mensualmente el funcionamiento de las luces exteriores.
 - **Sustitución de bombillas** P. 536
- Compruebe el estado de las rasquetas del limpiaparabrisas al menos cada seis meses.
 - **Comprobación y mantenimiento de las rasquetas del limpiaparabrisas** P. 548

Seguridad al realizar el mantenimiento

Aquí se proporcionan algunas de las precauciones de seguridad más importantes. No obstante, no podemos prevenirle de todos y cada uno de los peligros que pueden ocurrir durante las operaciones de mantenimiento. Solo usted puede decidir si debe realizar una tarea específica.

Seguridad en el mantenimiento

- Para reducir la posibilidad de explosión o incendio, mantenga el tabaco, las chispas y las llamas lejos de la batería y de los componentes relacionados con el combustible.
- Nunca deje trapos, toallas o cualquier otro objeto inflamable debajo del cofre.
 - El calor procedente del motor y del escape puede prenderlos y provocar un incendio.
- Para limpiar los componentes, utilice un desengrasante o un limpiador de piezas de venta comercial, pero no gasolina.
- Lleve protección para los ojos y ropa de protección al trabajar en la batería o con aire comprimido.
- Los gases de escape del motor contienen monóxido de carbono, que es venenoso y puede ser mortal.
 - Haga funcionar el motor solamente si hay una ventilación adecuada.

Seguridad del vehículo

- El vehículo debe estar parado.
 - Compruebe que el vehículo está estacionado en una superficie nivelada, que el freno de estacionamiento está aplicado y que el motor está parado.
- Tenga cuidado para no quemarse con las piezas calientes.
 - Asegúrese de que el motor y el sistema de escape se enfrían completamente antes de tocar las piezas del vehículo.
- Tenga cuidado para no lesionarse con las piezas móviles.
 - No arranque el motor a menos que así se lo indiquen y mantenga las manos y las extremidades lejos de las piezas móviles.

Seguridad al realizar el mantenimiento

ADVERTENCIA

En caso de que no se realice el mantenimiento adecuado en el vehículo o no se corrija un problema antes de la conducción, se puede provocar un accidente en el que puede resultar herido de gravedad o morir.

Siga siempre las recomendaciones de revisión y mantenimiento y los programas indicados en este manual de usuario.

ADVERTENCIA

Si no se siguen correctamente las instrucciones de mantenimiento y las precauciones se pueden producir lesiones graves e incluso la muerte.

Siga siempre los procedimientos y precauciones indicados en este manual de usuario.

ADVERTENCIA

Su automóvil debe ser inspeccionado y recibir mantenimiento con su concesionario Honda autorizado, de acuerdo a los intervalos de servicio descritos en la póliza de garantía, está detalla el programa de mantenimiento que aplica a su vehículo.

Piezas y líquidos usados en las operaciones de mantenimiento

Para realizar operaciones de mantenimiento y reparación del vehículo se recomienda usar líquidos y piezas originales de Honda. Las piezas originales de Honda se fabrican según los mismos estándares de alta calidad que los vehículos Honda.

» Piezas y líquidos usados en las operaciones de mantenimiento

Modelos con motor de 2,0 L

AVISO

No presione la tapa del motor a la fuerza. Esto puede dañar la tapa del motor y las partes componentes.

Cuando el vehículo haya acumulado la distancia estipulada, verá un indicador o un mensaje que le recuerda que es hora de realizar el mantenimiento programado del vehículo.

➔ **Programa de mantenimiento** P. 518

Modelos con pantalla de información

Cuando se acerca el mantenimiento necesario

El indicador de mantenimiento necesario parpadea o permanece encendido cada vez que se gira el interruptor de encendido a CONTACTO **II**.

■ Indicador de mantenimiento necesario

**MAINT
REQ'D**

■ El indicador parpadea durante diez segundos:

La distancia acumulada recorrida por el vehículo está entre 8.500 km y 10.000 km.

- El vehículo debe revisarse y recibir mantenimiento pronto.

■ El indicador permanece encendido:

La distancia acumulada recorrida por el vehículo ha superado los 10.000 km sin que se haya realizado el mantenimiento programado.

- Asegúrese de que se realiza el mantenimiento programado tan pronto como sea posible.

■ Restablecimiento del indicador

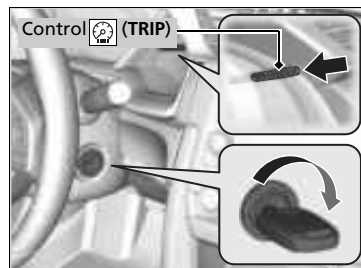

1. Gire el interruptor de encendido a BLOQUEO **0** o ACCESORIOS **I**.
2. Gire el interruptor de encendido a la posición de CONTACTO **II** mientras mantiene pulsado el control (TRIP).
3. Mantenga pulsado el control durante unos 10 segundos hasta que el indicador se restablezca.

►► Restablecimiento del indicador





El indicador de mantenimiento necesario se restablecerá en el concesionario una vez que se haya realizado el mantenimiento programado. Si el mantenimiento no se realiza en un concesionario, deberá restablecer el indicador usted mismo.

Modelos con interfaz de información al conductor

Cuando se acerca el mantenimiento necesario

Aparece un mensaje en la interfaz de información al conductor cada vez que se pasa la modalidad de alimentación a CONTACTO.

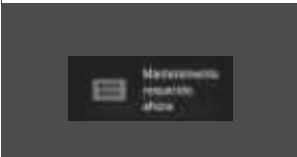
Mensaje recordatorio en la interfaz de información al conductor

Mensaje de recordatorio	Explicación	Información
	La distancia acumulada recorrida por el vehículo está entre 8.500 km y 10.000 km. Una vez que cambie de pantalla oprimiendo el botón  , el mensaje desaparecerá.	El vehículo debe revisarse y recibir mantenimiento pronto.
	La distancia acumulada recorrida por el vehículo ha superado los 10.000 km sin que se haya realizado el mantenimiento programado. Pulse el botón  para cambiar de pantalla.	Asegúrese de que se realiza el mantenimiento programado tan pronto como sea posible.

El indicador de mensajes del sistema (i) se enciende junto con la información de recordatorio de mantenimiento.

Restablecimiento de la pantalla

Restablezca la pantalla del recordatorio de mantenimiento si ha realizado usted mismo el mantenimiento.

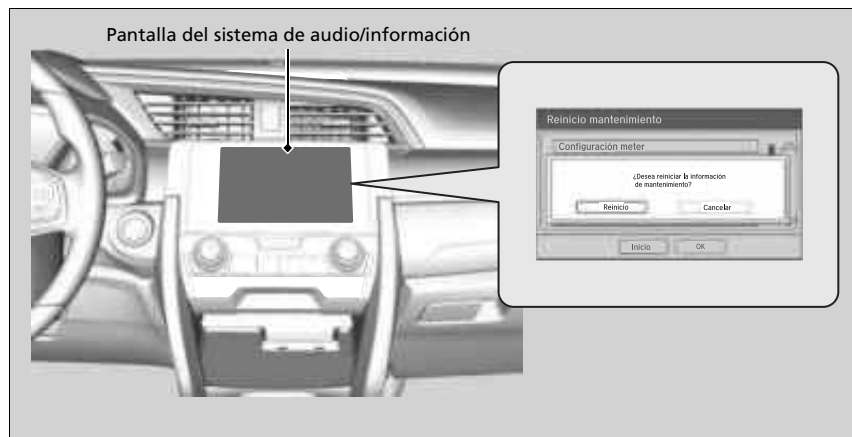

1. Pase la modalidad de alimentación a CONTACTO.
2. Seleccione **HOME** en la pantalla de audio/información.
3. Seleccione **Parámetros**.
4. Seleccione **Vehículo**.
5. Seleccione **Info de mantenimiento**.
6. Seleccione **Inicio**.

Restablecimiento de la pantalla

La pantalla del recordatorio de mantenimiento se restablecerá en el concesionario una vez que se haya realizado el mantenimiento necesario. Si el mantenimiento no se realiza en un concesionario, deberá restablecer la pantalla usted mismo.

Si la distancia restante hacia el próximo período de mantenimiento del aceite del motor es mejor a 1.500 km, verá el indicador de mantenimiento necesario cada vez que configure la modalidad de alimentación a CONTACTO. El indicador informa cuándo debe cambiar el aceite del motor, o cuándo debe traer su vehículo a un concesionario para realizar los servicios de mantenimiento indicados.

* No disponible en todos los modelos

Mostrar la información del sistema de monitor del aceite

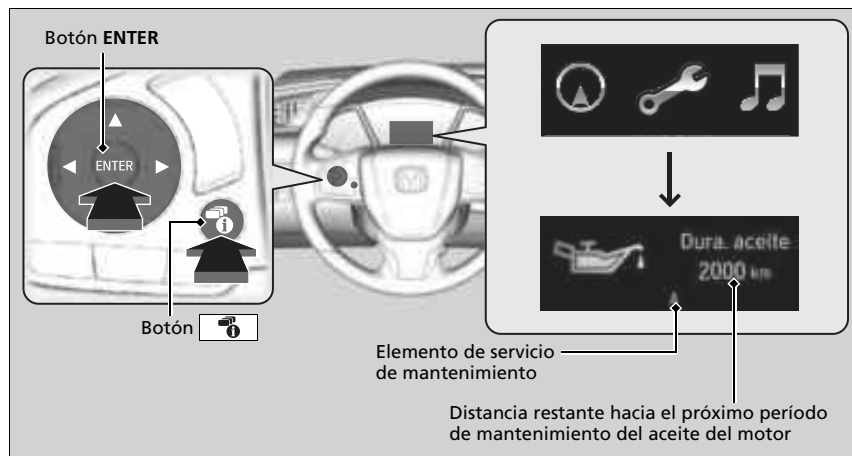

1. Pase la modalidad de alimentación a CONTACTO.
2. Pulse el botón varias veces hasta que se muestre .
3. Pulse **ENTER** para ir a la pantalla de vida restante del aceite del motor. El elemento de servicio de mantenimiento aparece en la interfaz de información al conductor.

El indicador de mantenimiento necesario () permanece en el panel de instrumentos luego de que se alcance el período de mantenimiento. El mantenimiento indicado se debe hacer en un concesionario de inmediato.

►► Mostrar la información del sistema de monitor del aceite

Basándose en las condiciones de funcionamiento del motor y el estado del aceite del motor, se calcula y muestra la distancia restante hacia el próximo período de mantenimiento.

En condiciones de conducción, la distancia de viaje real debe ser mejor que la distancia que se muestra.



El tipo y el contenido de los elementos de servicio de mantenimiento son los siguientes:

- A. Cambiar el aceite del motor
- B. Cambiar el aceite y el filtro de aceite del motor







Independientemente de la información del sistema de monitor del aceite, realice el mantenimiento después de 1 año de haber cambiado el aceite por última vez.

Información del sistema de supervisión de aceite en la interfaz de información al conductor

Modelos sin modo SPORT

Mensaje de advertencia (ámbar)	Indicación de duración del aceite	Explicación	Información
Normal 		Cuando seleccione la pantalla de información del sistema del monitor del aceite, aparecen códigos de elementos de mantenimiento que deben revisarse en el siguiente cambio de aceite del motor, junto con la distancia restante.	—
Servicio próximo 		El mensaje de advertencia aparece junto con otro el elemento de mantenimiento programado cuando la distancia restante al próximo período de mantenimiento es mejor que 1.500 km.	El aceite del motor está alcanzando el final de su vida útil.
Realizar servicio ahora 		Aparece el elemento de mantenimiento programado cuya distancia con el próximo período de mantenimiento es menor que 500 km.	El aceite del motor casi ha alcanzado el final de su vida útil, y su elemento de mantenimiento debe revisarse y recibir mantenimiento tan pronto como sea posible.
Servicio vencido 		La vida útil restante del aceite del motor ha excedido su vida útil.	La vida del aceite del motor se ha excedido. El elemento de mantenimiento debe revisarse y recibir mantenimiento inmediatamente.

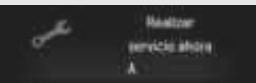
Modelos con modo SPORT

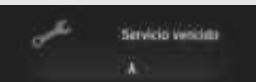
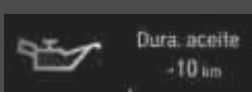
Mensaje de advertencia (ámbar)	Indicación de duración del aceite	Información
<p>Normal</p>		<p>Cuando ajusta a cero la distancia restante tras un cambio de aceite, aparecen una serie de puntos en la pantalla de duración del aceite. Estos puntos seguirán mostrándose hasta que el sistema determine la distancia restante hasta el próximo cambio de aceite en función de las condiciones de conducción.</p>
		<p>Cuando seleccione la pantalla de información del sistema del monitor del aceite, aparecen códigos de elementos de mantenimiento que deben revisarse en el siguiente cambio de aceite del motor, junto con la distancia restante.</p>
<p>Servicio próximo</p> 		<p>El aceite del motor está alcanzando el final de su vida útil.</p>
<p>Realizar servicio ahora</p> 		<p>El aceite del motor casi ha alcanzado el final de su vida útil, y su elemento de mantenimiento debe revisarse y recibir mantenimiento tan pronto como sea posible.</p>
<p>Servicio vencido</p> 		<p>La vida del aceite del motor se ha excedido. El elemento de mantenimiento debe revisarse y recibir mantenimiento inmediatamente.</p>

Restablecimiento de la pantalla

Permite restablecer la información del sistema de monitor del aceite del motor después de cambiar el aceite.

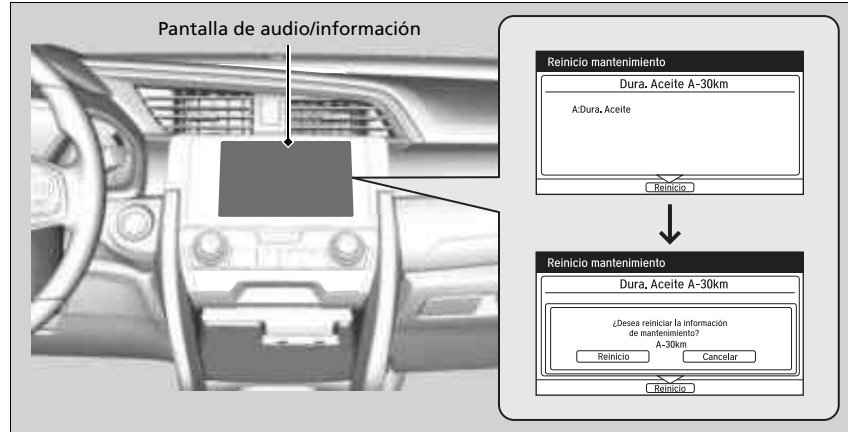

1. Fije la modalidad de alimentación en CONTACTO.

Modelos de México

2. Seleccione  en la pantalla de audio/información.

Excepto modelos de México

2. Pulse el botón .

Todos los modelos

3. Seleccione **Parámetros**.

4. Seleccione **Vehículo**.

5. Seleccione **Info de mantenimiento**.

6. Seleccione **Inicio**.

Restablecimiento de la pantalla

AVISO

Si no se restablece la vida del aceite del motor después de un mantenimiento, es posible que el sistema muestre intervalos de mantenimiento incorrectos que pueden provocar problemas mecánicos serios.

Puede cancelar la pantalla de restablecimiento de una de las siguientes maneras mientras parpadee la pantalla de información del sistema de monitor del aceite.

- Algo no funciona por 30 segundos
- Se apaga el motor

La pantalla de la vida del aceite del motor se restablecerá en el concesionario una vez que se haya realizado el mantenimiento. Si el mantenimiento no se realiza en un concesionario, deberá restablecer la pantalla de la vida útil del aceite del motor usted mismo.

Programa de mantenimiento

El programa de mantenimiento establece el mantenimiento mínimo necesario que se debe realizar para garantizar el correcto funcionamiento del vehículo. Debido a las diferencias geográficas y climáticas, es posible que se requieran operaciones adicionales. Consulte el manual de garantía para ver una descripción más detallada.

El trabajo de mantenimiento debe ser realizado por técnicos bien equipados y capacitados. Su concesionario autorizado cumple todos estos requisitos.

Modelos de México

Mantenimiento a la distancia o el tiempo indicados, lo que ocurra primero.	km x 1.000	20	40	60	80	100	120	140	160	180	200	
		meses	24	36	48	60	72	84	96	108	120	
Sustituir el aceite del motor	Modelos con motor de 2,0 L	Normal	Cada 10.000 km o 1 año									
		Riguroso*1	Cada 5.000 km o 6 meses									
	Modelos con motor de 1,5 L	Cuando aparece el indicador o 1 año										
Sustituir el filtro de aceite del motor	Modelos con motor de 2,0 L	Normal	Cada 20.000 km o 2 años									
		Riguroso*1	Cada 10.000 km o 1 año									
	Modelos con motor de 1,5 L	Cuando aparece el indicador o 2 años										
Añada producto limpiador de inyectores original	Modelos con motor de 1,5 L	Cada 10.000 km o 1 año										
Cambiar el cartucho del filtro de aire	Cada 30.000 km											
Revisar el juego de taqués*2	Cada 120.000 km											
Cambiar el filtro de combustible*3					•				•			
Cambiar las bujías	Tipo iridio					Cada 100.000 km						
Revisar las correas de tracción			•		•		•		•		•	

*1: Consulte la página 522 para obtener información acerca de los cambios en condiciones rigurosas.

*2: Método sensorial

Ajuste las válvulas durante el servicio de los 120.000 km si generan ruido.

*3: Consulte la página 535 para obtener información de reemplazos en condiciones de conducción rigurosas.

Modelos de México

Mantenimiento a la distancia o el tiempo indicados, lo que ocurra primero.	km x 1.000 meses	20	40	60	80	100	120	140	160	180	200
Cambiar el refrigerante del motor		Cada 200.000 km o 10 años, posteriormente cada 100.000 km o 5 años									
Reemplazar el líquido de la caja de cambios	MT Normal						•				
	Riguroso* ¹			•			•			•	
	CVT		•		•		•		•		•
Revisar los frenos delanteros y traseros		Cada 10.000 km o 6 meses									
Cambiar el líquido de frenos		Cada 3 años									
Cambiar el filtro de polvo y polen		•	•	•	•	•	•	•	•	•	•
Intercambiar los neumáticos (comprobar su inflado y estado al menos una vez al mes)		Cada 10.000 km									
Comprobar visualmente los elementos siguientes:											
Bielas, mecanismo de la dirección y fuelles		Cada 10.000 km o 6 meses									
Componentes de la suspensión											
Guardapolvos de los palieres											
Tubos flexibles y tuberías de los frenos (incluido ABS)											
Estado y niveles de todos los líquidos		•	•	•	•	•	•	•	•	•	•
Sistema de escape											
Tuberías de combustible y conexiones											

* 1: Consulte la página 522 para obtener información acerca de los cambios en condiciones rigurosas.

Excepto modelos de México

Servicio a la distancia o al tiempo indicados, lo que ocurra primero.	km X 1.000	20	40	60	80	100	120	140	160	180	200	
		meses	12	24	36	48	60	72	84	96	108	120
Sustituir el aceite del motor	Modelos con motor de 2,0 L*1	Normal	Cada 10.000 km o 1 año									
		Riguroso*2	Cada 5.000 km o 6 meses									
	Modelos con motor de 1,5 L	Cuando aparece el indicador o 1 año										
Sustituir el filtro de aceite del motor	Modelos con motor de 2,0 L*1	Normal	Cada 20.000 km o 2 años									
		Riguroso*2	Cada 10.000 km o 1 año									
	Modelos con motor de 1,5 L	Cuando aparece el indicador o 2 años										
Añada producto limpiador de inyectores original*3	Modelos con motor de 1,5 L	Cada 10.000 km o 1 año										
Cambiar el cartucho del filtro de aire	Cada 30.000 km											
Revisar el juego de taqués*4	Cada 120.000 km											
Cambiar el filtro de combustible*5					•				•			
Cambiar las bujías	Tipo iridio					Cada 100.000 km						
Revisar las correas de tracción			•		•		•		•		•	

*1: El programa riguroso solamente se requiere en algunos países: consulte el manual de garantía local.

*2: Consulte la página 522 para obtener información acerca de los cambios en condiciones rigurosas.

*3: El uso regular de un producto limpiador de los inyectores es necesario para los modelos de Caimán, Honduras, Nicaragua, Perú, Guatemala y Haití. El uso regular de un producto limpiador de los inyectores puede ser necesario para los modelos de los países siguientes, en función de la calidad del combustible utilizado. Póngase en contacto con su concesionario para obtener más detalles: El Salvador, Costa Rica y República Dominicana.

*4: Método sensorial

Ajuste las válvulas durante el servicio de los 120.000 km si generan ruido.

*5: Consulte la página 535 para obtener información de reemplazos en condiciones de conducción rigurosas.

Excepto modelos de México

Servicio a la distancia o al tiempo indicados, lo que ocurra primero.	km X 1.000	20	40	60	80	100	120	140	160	180	200
	meses	12	24	36	48	60	72	84	96	108	120
Cambiar el refrigerante del motor		Cada 200.000 km o 10 años, posteriormente cada 100.000 km o 5 años									
Reemplazar el líquido de la caja de cambios	MT	Normal					•				
		Riguroso*1			•		•			•	
	CVT		•		•		•		•		•
Revisar los frenos delanteros y traseros		Cada 10.000 km o 6 meses									
Cambiar el líquido de frenos		Cada 3 años									
Cambiar el filtro de polvo y polen		•	•	•	•	•	•	•	•	•	•
Intercambiar los neumáticos (comprobar su inflado y estado al menos una vez al mes)		Cada 10.000 km									
Comprobar visualmente los elementos siguientes:											
Bielas, mecanismo de la dirección y fuelles		Cada 10.000 km o 6 meses									
Componentes de la suspensión											
Guardapolvos de los palieres											
Tubos flexibles y tuberías de los frenos (incluido ABS)											
Estado y niveles de todos los líquidos		•	•	•	•	•	•	•	•	•	•
Sistema de escape											
Tuberías de combustible y conexiones											

* 1: Consulte la página 522 para obtener información acerca de los cambios en condiciones rigurosas.

Todos los modelos

Si se conduce el vehículo en condiciones rigurosas, se debe aplicar el programa de mantenimiento indicado como Riguroso a los elementos siguientes.

Elementos		Condiciones
Aceite del motor y filtro de aceite	Modelos con motor de 2,0 L	A, B, C, D y E
Aceite de transmisión	MT	B y D

» Programa de mantenimiento

Las condiciones se consideran rigurosas cuando se conduce:

- A. Menos de 8 km, o menos de 16 km a temperaturas bajo cero, por recorrido.
- B. A temperaturas extremadamente altas, por encima de 35°C.
- C. Haciendo un uso frecuente del ralentí o con largos periodos de paradas y arranques.
- D. Con una canastilla de techo cargada o en zonas montañosas.
- E. En carreteras con barro, polvorientas o tratadas con sal.

Registro de mantenimiento

Pida al concesionario donde se realiza el mantenimiento que registre aquí todo el mantenimiento necesario. Guarde los recibos de todos los trabajos realizados en su vehículo.

Km o meses	Fecha	Firma o sello
20.000 km (o 12 meses)		
40.000 km (o 24 meses)		
60.000 km (o 36 meses)		
80.000 km (o 48 meses)		
100.000 km (o 60 meses)		
120.000 km (o 72 meses)		
140.000 km (o 84 meses)		
160.000 km (o 96 meses)		
180.000 km (o 108 meses)		
200.000 km (o 120 meses)		

Puntos de mantenimiento bajo el cofre

Modelos con motor de 1,5 L

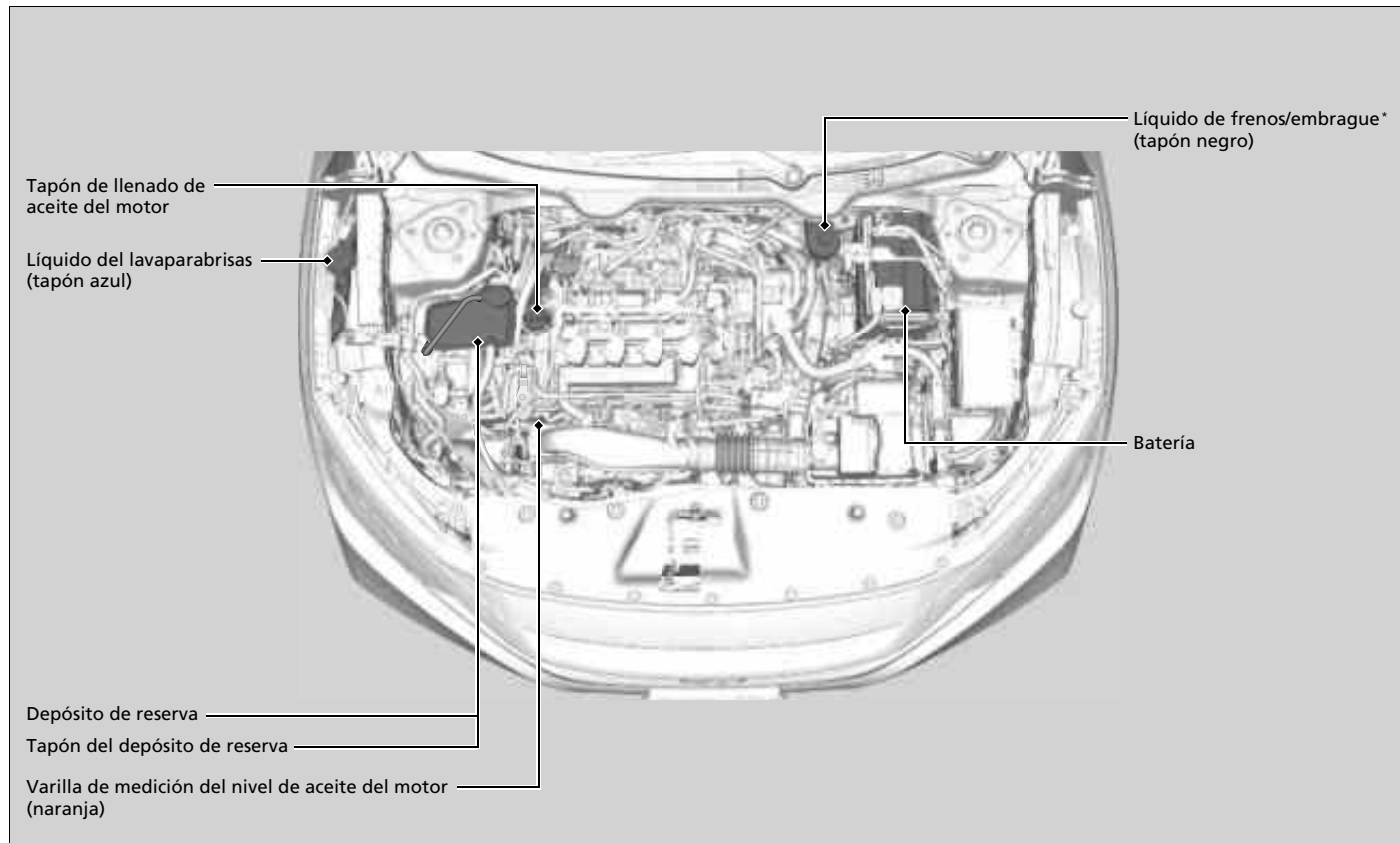

Modelos con motor de 2,0 L

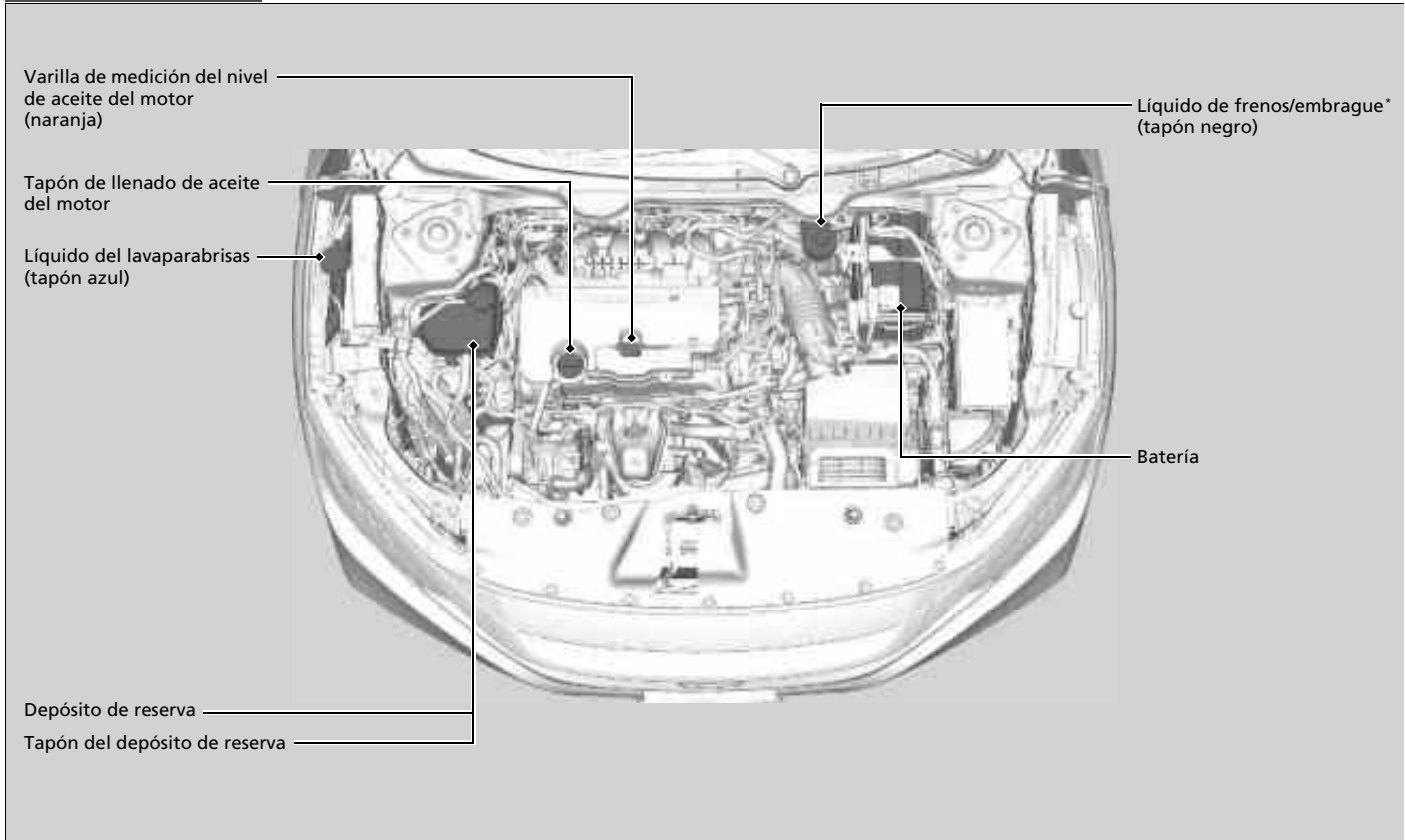

* No disponible en todos los modelos

Apertura del cofre

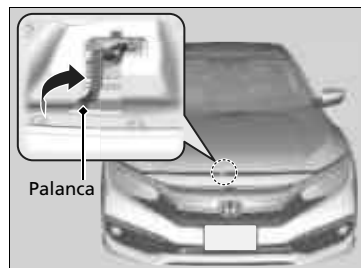
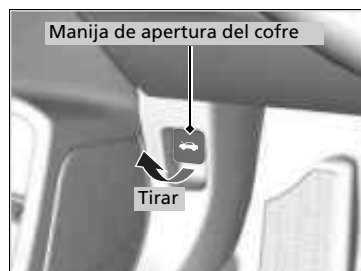

1. Estacione el vehículo en una superficie nivelada y aplique el freno de estacionamiento.
2. Tire de la palanca de liberación del cofre ubicada bajo la esquina inferior exterior del salpicadero en el lado del conductor.
 - El cofre se abrirá ligeramente.

3. Tire hacia arriba de la palanca del cerrojo del cofre (ubicado debajo del borde frontal del cofre hacia el centro) y levante el cofre. Una vez levantado el cofre ligeramente, puede soltar la palanca.

4. Saque la varilla de apoyo de la pinza con ayuda del asa. Coloque la varilla de apoyo en el cofre.

Para cerrar, retire la varilla de apoyo, introdúzcala en la pinza y baje suavemente el cofre. Quite la mano a una altura aproximada de 30 cm y deje que el cofre se cierre.

►► Apertura del cofre

⚠ ADVERTENCIA

La varilla de apoyo del cofre puede calentarse debido a la temperatura del motor.

Para evitar quemaduras, no toque la sección de metal de la varilla: Use el mango de espuma.

AVISO

No abra el cofre cuando los brazos del limpiaparabrisas estén levantados. El cofre golpeará los limpiaparabrisas y podría dañar el cofre o los limpiaparabrisas.

Modelos con motor de 2,0 L

AVISO

No presione la tapa del motor a la fuerza. Esto puede dañar la tapa del motor y las partes componentes.

Al cerrar el cofre, compruebe que queda bien asegurado.

Si la palanca del cerrojo del cofre está dura o si puede abrir el cofre sin levantar la palanca, se deberá limpiar y lubricar el mecanismo del cerrojo.

Aceite del motor recomendado

Utilice aceite para motor original u otro aceite del motor disponible comercialmente del tipo y grado de viscosidad adecuado para la temperatura ambiente según se indica en la imagen siguiente.

El aceite es un factor esencial para el rendimiento y la vida útil del motor. Si conduce el vehículo con aceite insuficiente o deteriorado, el motor puede averiarse o resultar dañado.

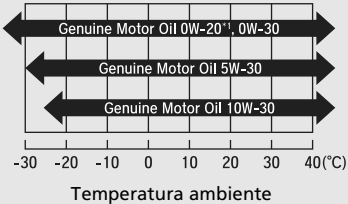
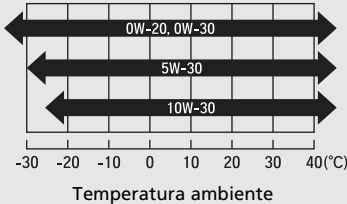
Aceite para motor original	Aceite para motor comercial
<ul style="list-style-type: none"> • Aceite de motor genuino de Honda 	<ul style="list-style-type: none"> • Aceite SM de servicio API o de grado superior para consumo de combustible óptimo • ACEA A5/B5
 <p>Temperatura ambiente</p>	 <p>Temperatura ambiente</p>

*1: Formulado para mejorar el consumo de combustible.

☒ Aceite del motor recomendado

Aditivos del aceite del motor

El vehículo no requiere aditivos del aceite. De hecho, pueden afectar negativamente al rendimiento y a la vida útil del motor.

Comprobación del aceite

Le recomendamos que compruebe el nivel de aceite del motor cada vez que suministre. Estacione el vehículo en una superficie nivelada.

Espere unos tres minutos después de parar el motor para comprobar el nivel de aceite.

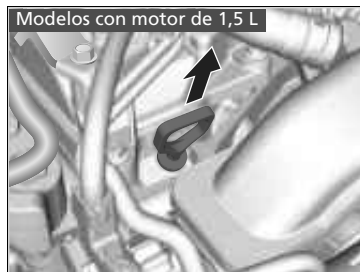

Modelos con motor de 1,5 L



Modelos con motor de 2,0 L

1. Retire la varilla de medición del nivel de aceite (naranja).
2. Limpie la varilla de medición del nivel con un paño limpio o una toalla de papel.
3. Introduzca la varilla de medición del nivel hasta el fondo en su orificio.

Comprobación del aceite

Si el nivel de aceite está cerca de la marca inferior o por debajo de ella, añada aceite lentamente con cuidado de no superar el nivel correcto.

El consumo de aceite depende de cómo se conduce el vehículo y de las condiciones climáticas y de las carreteras. El consumo de aceite puede ser de hasta 1 litro por 1.000 km. Es probable que el consumo de aceite sea mayor con el motor nuevo.

Modelos con motor de 1,5 L

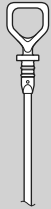

← Marca superior

← Marca inferior

Modelos con motor de 2,0 L

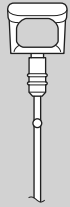

← Marca superior

← Marca inferior

4. Retire de nuevo la varilla de medición del nivel y compruebe el nivel. Debería encontrarse entre las marcas superior e inferior. Añada aceite según sea necesario.

Llenado del aceite del motor

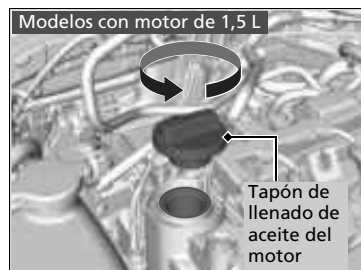

1. Desenrosque y retire el tapón de llenado de aceite del motor.
2. Añada aceite lentamente.
3. Vuelva a colocar el tapón de llenado de aceite del motor y apriételo bien.
4. Espere tres minutos y vuelva a comprobar la varilla de medición del nivel de aceite del motor.

» Llenado del aceite del motor

AVISO

No añada aceite del motor por encima de la marca superior. Si se supera el nivel correcto de aceite del motor, pueden producirse fugas y daños en el motor.

Si se producen salpicaduras de aceite, límpielas de inmediato. Las salpicaduras de aceite pueden dañar los componentes del compartimento motor.

Refrigerante del motor

**Refrigerante especificado:
Anticongelante/refrigerante Honda tipo 2 para todo el año**

Este refrigerante viene ya mezclado con el 50% de anticongelante y el 50% de agua. No añada anticongelante puro ni agua.

Le recomendamos que compruebe el nivel de refrigerante del motor cada vez que suministre. Compruebe el depósito de reserva.

Añada refrigerante del motor según sea necesario.

Comprobación del refrigerante

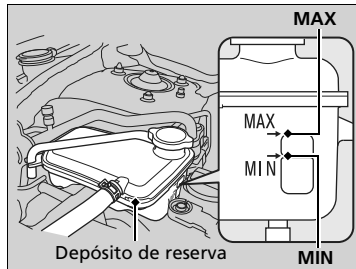

1. Asegúrese de que el motor y el radiador están fríos.
2. Compruebe la cantidad de refrigerante en el depósito de reserva.
 - Si el nivel de refrigerante está por debajo de la marca **MIN**, añada el refrigerante especificado hasta que alcance la marca **MAX**.
3. Compruebe si el sistema de refrigeración presenta fugas.

Refrigerante del motor

ADVERTENCIA

Retirar el tapón del depósito de reserva mientras que el motor está caliente puede hacer que el refrigerante salga pulverizado y le provoque quemaduras graves.

Deje siempre que el motor y el radiador se enfrien antes de retirar el tapón del depósito de reserva.

Si no está disponible el anticongelante de Honda, puede usar otro anticongelante comercial no silicatado como sustitución temporal. Compruebe que se trata de un refrigerante de alta calidad recomendado para motores de aluminio. El uso continuado de un refrigerante que no sea de Honda puede producir corrosión, provocando fallos de funcionamiento o averías en el sistema de refrigeración. Asegúrese de que se lava y se rellena el sistema de refrigeración con anticongelante/refrigerante Honda lo antes posible.

No agregue inhibidores de oxidación ni otros aditivos al sistema de refrigeración del vehículo. Podrían no ser compatibles con el refrigerante o con los componentes del motor.

Agregar el refrigerante

Modelos con motor de 1,5 L



Tapón del depósito de reserva

Modelos con motor de 2,0 L

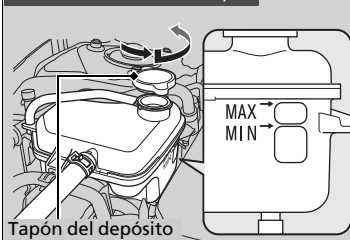

Tapón del depósito de reserva

1. Asegúrese de que el motor y el radiador están fríos.
2. Gire hacia la izquierda 1/8 el tapón del depósito de reserva y deje que salga la presión del sistema de refrigeración.
3. Empújelo hacia abajo y gire hacia la izquierda el tapón del depósito de reserva para retirarlo.
4. Vierta refrigerante en el depósito de reserva hasta alcanzar la marca **MAX**.
5. Vuelva a colocar el tapón del depósito de reserva y apriételo bien.

►► Agregar el refrigerante

AVISO

Vierta el líquido lentamente y con cuidado para evitar las salpicaduras. Limpie inmediatamente las salpicaduras que puedan producirse, ya que pueden dañar componentes del compartimento motor.

Líquido de la caja de cambios

Modelos con caja de cambios automática de variación continua

Transmisión variable continua (CVT) Fluido

Líquido especificado: Honda HCF-2

Haga que un concesionario revise el nivel del líquido y lo reponga si es necesario. Siga los tiempos de cambio del líquido de la transmisión variable continua indicados en el mantenimiento programado del vehículo.

➤ **Programa de mantenimiento** P. 518

No intente comprobar o cambiar el fluido de transmisión que varía constantemente usted mismo.

Modelos con caja de cambios manual

Líquido de la caja de cambios manual

Líquido especificado: Honda MTF

Haga que un concesionario revise el nivel del líquido y lo reponga si es necesario. Siga los tiempos de cambio del líquido de la caja de cambios manual indicados en el mantenimiento programado del vehículo.

➤ **Programa de mantenimiento** P. 518

No intente comprobar o cambiar el fluido de transmisión manual usted mismo.

Transmisión variable continua (CVT) Fluido

AVISO

No mezcle Honda HCF-2 con otros líquidos de caja de cambios.

El uso de un líquido de caja de cambios distinto de Honda HCF-2 puede afectar de forma negativa al funcionamiento y a la vida útil de la caja de cambios del vehículo, y puede producir daños en la misma.

Cualquier daño causado por el uso de un líquido de la caja de cambios que no sea equivalente a Honda HCF-2 no queda cubierto por la garantía limitada de vehículos nuevos de Honda.

Líquido de la caja de cambios manual

Si el MTF de Honda no está disponible, puede usar el aceite del motor de viscosidad SAE 0W-20 o 5W-20 certificado por API como solución temporal.

Sustitúyalo por MTF lo antes posible. El aceite del motor no contiene los aditivos adecuados para la caja de cambios y su uso continuado puede provocar un peor rendimiento de los cambios y daños en la caja de cambios.

Líquido de frenos/embrague*

Líquido especificado: Líquido de los frenos con DOT 3 o DOT 4

Utilice el mismo líquido para los frenos y el embrague*.

■ Comprobación del líquido de frenos

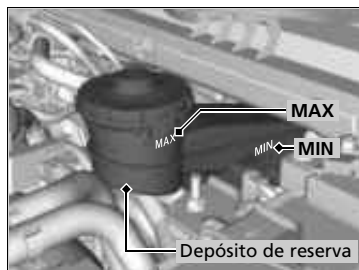

El nivel del líquido debe estar entre las marcas **MIN** y **MAX** en el lateral del depósito de reserva.

Modelos con caja de cambios manual

El depósito de reserva del líquido de frenos también se utiliza para el líquido del embrague del vehículo. Siempre que mantenga el nivel del líquido de frenos como se ha indicado anteriormente, no será necesario comprobar el nivel del líquido de embrague.

» Líquido de frenos/embrague*

AVISO

El líquido de frenos marcado como DOT 5 no es compatible con el sistema de frenos de su vehículo y puede provocar daños importantes.

Le recomendamos utilizar un producto genuino.

Si el nivel del líquido de frenos está en la marca **MIN** o por debajo, lleve el vehículo a un concesionario cuanto antes para que comprueben si hay fugas o si las pastillas de freno están desgastadas.

Reposición del líquido lavaparabrisas

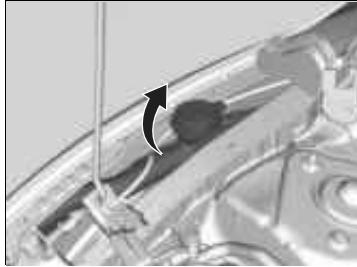

Compruebe la cantidad de líquido lavaparabrisas mirando el depósito.

Si el nivel es bajo, rellene el depósito del lavaparabrisas.

Vierta el líquido lavaparabrisas con cuidado. No llene el depósito en exceso.

Filtro de combustible

Cambie el filtro de combustible siguiendo las recomendaciones de tiempo y distancia del programa de mantenimiento.

Se recomienda cambiar el filtro de combustible cada 40.000 km o 2 años, si piensa que el combustible utilizado está contaminado. En entornos con mucho polvo, el filtro puede obstruirse antes.

El filtro de combustible debe cambiarlo un técnico calificado. El combustible del sistema puede salir pulverizado y crear una situación de peligro si no se manipulan correctamente todas las conexiones de las tuberías de combustible.

Reposición del líquido lavaparabrisas

AVISO

No use anticongelante de motor ni una solución de vinagre/agua en el depósito del lavaparabrisas.

El anticongelante puede dañar la pintura del vehículo. Una solución de vinagre/agua puede dañar la bomba del lavaparabrisas.

Use solo líquido lavaparabrisas de venta en establecimientos comerciales.

Evite el uso prolongado de agua dura para prevenir la formación de depósitos de cal.

Bombillas de los faros

Al sustituir las bombillas, utilice las siguientes.

Luz de carretera: 60 W (HB3 para el tipo de bombilla halógena)*

Luz de carretera: Tipo LED*

Luz de cruce: 55 W (H11 para el tipo de bombilla halógena)*

Luz de cruce: Tipo LED*

Luces de carretera

Modelos con faros halógenos

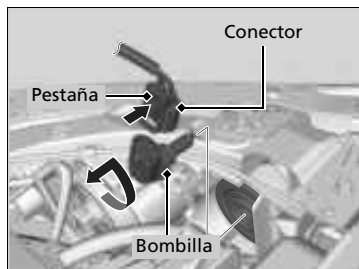

1. Presione la pestaña para retirar el conector.
2. Gire la bombilla antigua a la izquierda para desmontarla.
3. Introduzca una bombilla nueva en el conjunto del faro y gírela a la derecha.
4. Introduzca el conector en la bombilla.

» Bombillas de los faros

Modelos con faros halógenos

AVISO

Las bombillas halógenas alcanzan temperaturas muy elevadas cuando están encendidas.

Las bombillas se pueden sobrecalentar y romperse si hay aceite, sudor o daños en el cristal.

Todos los modelos

La alineación de los faros se establece en fábrica y no es necesario ajustarla. Sin embargo, si suele transportar objetos pesados en el maletero, la alineación debe ser reajustada por un técnico calificado o en un concesionario.

Modelos con faros halógenos

Al sustituir una bombilla halógena, sujétela por la base y evite el contacto del cristal con la piel o con objetos duros. Si toca el cristal, límpielo con alcohol desnaturalizado y un paño limpio.

Modelos con faros LED

Los faros son de tipo LED. El conjunto de las luces se debe revisar y sustituir en un concesionario Honda autorizado.

Luces de cruce

Modelos con faros halógenos

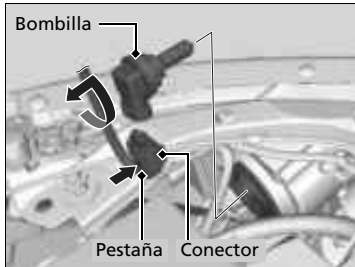

1. Presione la pestaña para retirar el conector.
2. Gire la bombilla antigua a la izquierda para desmontarla.
3. Introduzca una bombilla nueva en el conjunto del faro y gírela a la derecha.
4. Introduzca el conector en la bombilla.

Bombillas de las luces antiniebla *

Al sustituir las bombillas, utilice las siguientes.

Luz antiniebla: 35 W (H8 para el tipo de bombilla halógena) *

Luz antiniebla: Tipo LED *

Modelos con luces antiniebla halógenas

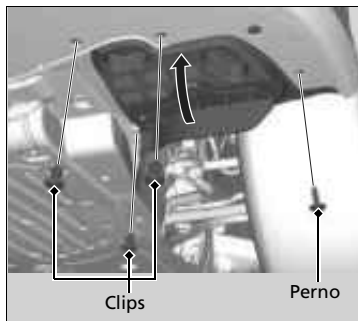

1. Retire los clips con un desarmador de punta plana y levante la tapa inferior.

►► Bombillas de las luces antiniebla *

Modelos con luces antiniebla halógenas

Introduzca un desarmador de punta plana, y levante y retire el pasador central para extraer el clip.

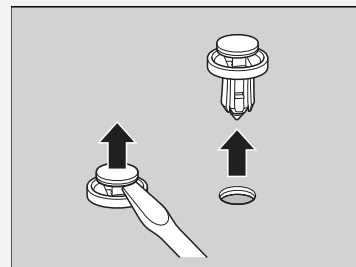

Introduzca el clip con el pasador central levantado y empuje hasta que quede plano.



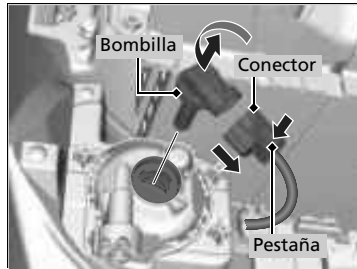

2. Presione la pestaña para retirar el conector.
3. Gire la bombilla antigua a la izquierda para desmontarla.
4. Introduzca una bombilla nueva en el conjunto de la luz antiniebla y gírela a la derecha.
5. Introduzca el conector en la bombilla.

►► Bombillas de las luces antiniebla*

Modelos con luces antiniebla halógenas

AVISO

Las bombillas halógenas alcanzan temperaturas muy elevadas cuando están encendidas. Las bombillas se pueden sobrecalentar y romperse si hay aceite, sudor o daños en el cristal.

Al sustituir una bombilla halógena, sujétela por la cubierta de plástico y evite el contacto del cristal con la piel y con objetos duros. Si toca el cristal, límpielo con alcohol desnaturalizado y un paño limpio.

Modelos con luces antiniebla LED

Las luces antiniebla son de tipo LED. El conjunto de las luces se debe revisar y sustituir en un concesionario Honda autorizado.

* No disponible en todos los modelos

Modelos con faros halógenos

Bombillas de intermitentes delanteros

Al sustituir las bombillas, utilice las siguientes.

Intermitente delantero: 21 W (ámbar)

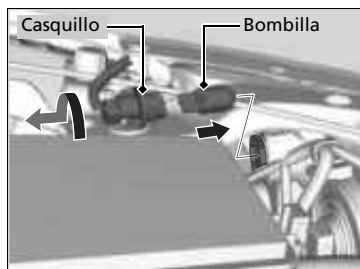

1. Gire el casquillo a la izquierda para retirarlo.
2. Retire la bombilla dañada introduzca una nueva.

Modelos con faros LED

Intermitentes delanteros

Las luces de los intermitentes delanteros son de tipo LED. El conjunto de las luces se debe revisar y sustituir en un concesionario Honda autorizado.

Bombillas de luces de posición laterales delanteras

Al sustituir las bombillas, utilice las siguientes.

Luz de posición lateral delantera: 3 W

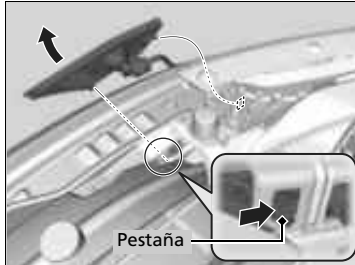

1. Presione la pestaña para retirar el conector.
2. Presione la pestaña para retirar el conector.

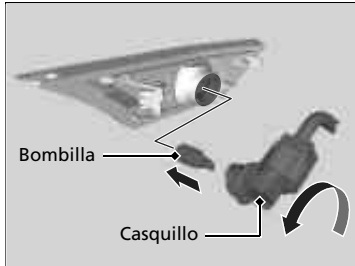

Lado del conductor

3. Gire el casquillo a la izquierda y desmóntelo; a continuación, extraiga la bombilla dañada.
4. Introduzca una bombilla nueva.

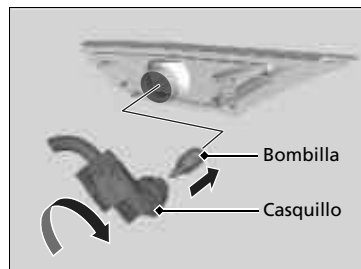

Lado del acompañante

3. Gire el casquillo a la derecha y desmóntelo; a continuación, extraiga la bombilla dañada.
4. Introduzca una bombilla nueva.

Luces de posición/conducción de día

Las luces de posición/conducción de día son tipo LED. El conjunto de las luces se debe revisar y sustituir en un concesionario Honda autorizado.

Intermitentes laterales/luces de emergencia *

Los intermitentes de los retrovisores de las puertas son de tipo LED. El conjunto de las luces se debe revisar y sustituir en un concesionario Honda autorizado.

Bombillas de luces de freno/traseras, luces de posición laterales traseras, luces de marcha atrás e intermitentes traseros

Al sustituir las bombillas, utilice las siguientes.

Luz de freno: 21 W

Luz trasera/de posición lateral trasera: LED

Intermitente trasero: 21 W (ámbar)

Luz de marcha atrás: 16 W

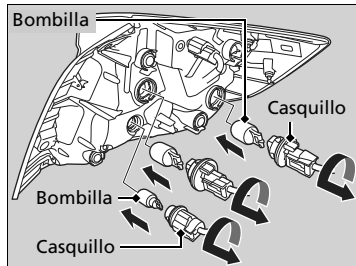
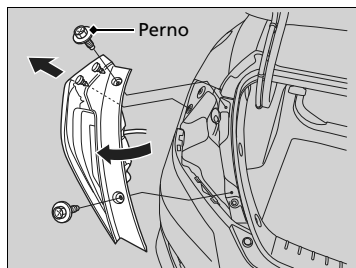

1. Use un desarmador de estrella p enchufe para retirar los tornillos.
2. Retire el conjunto de la luz del pilar trasero.

3. Gire el casquillo a la izquierda para retirarlo.
4. Retire la bombilla dañada e introduzca una nueva.
5. Deslice el conjunto de luces sobre la guía de la carrocería.
6. Alinee los pasadores con las arandelas de la carrocería; a continuación, presione hacia adentro hasta que queden completamente asentados.

► Bombillas de luces de freno/traseras, luces de posición laterales traseras, luces de marcha atrás e intermitentes traseros

Las luces traseras/de posición laterales traseras son de tipo LED. El conjunto de las luces se debe revisar y sustituir en un concesionario Honda autorizado.

Luces traseras

Las luces traseras son de tipo LED. El conjunto de las luces se debe revisar y sustituir en un concesionario Honda autorizado.

Luz de matrícula trasera

Las luces de la matrícula trasera son de tipo LED. El conjunto de las luces se debe revisar y sustituir en un concesionario Honda autorizado.

Bombilla de la tercera luz de freno

Modelos sin modo SPORT

Al reemplazar la bombilla, utilice la siguiente.

Tercera luz de freno: 21 W

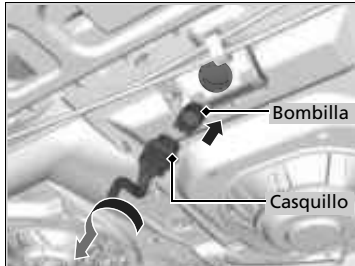

1. Abra el maletero.
2. Gire el casquillo a la izquierda para retirarlo.
3. Retire la bombilla dañada e introduzca una nueva.

» Bombilla de la tercera luz de freno

Modelos con modo SPORT

La tercera luz de freno es de tipo LED. El conjunto de las luces se debe revisar y sustituir en un concesionario Honda autorizado.

Otras bombillas

Bombilla de la luz del techo

Al reemplazar la bombilla, utilice la siguiente.

Luz del techo: 8 W

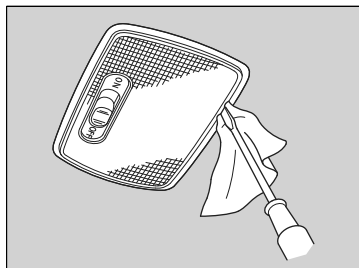

- Haga palanca en el borde de la tapa con un desarmador de punta plana para retirarla.
 - Envuelva el desarmador de punta plana en un paño para que no se produzcan daños.

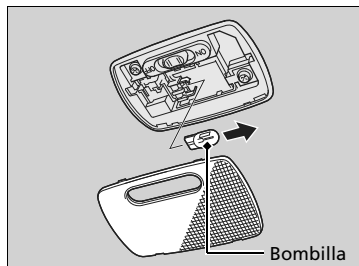

- Retire la bombilla dañada e introduzca una nueva.

Luces de lectura

Al sustituir las bombillas, utilice las siguientes.

Luz de lectura: 5 W

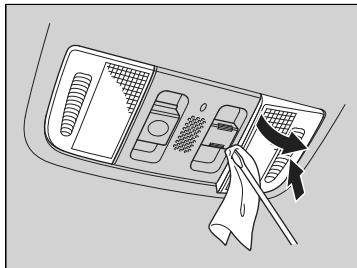

- Haga palanca en el borde de la tapa con un desarmador de punta plana para retirarla.
 - Envuelva el desarmador de punta plana en un paño para que no se produzcan daños.

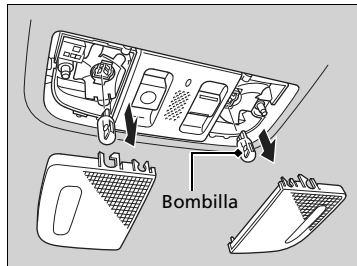

- Retire la bombilla dañada e introduzca una nueva.

Modelos de México con motor de 2,0 L

Luz de lectura: 8 W

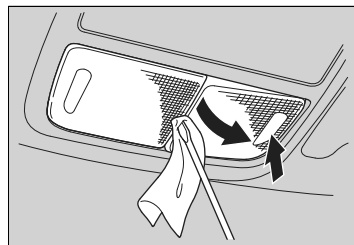

- Presione el cristal del lado opuesto a la bombilla que va a sustituir.
- Haga palanca en el borde entre los cristales con un desarmador de punta plana para desmontar la tapa.
 - Envuelva el desarmador de punta plana en un paño para que no se produzcan daños.

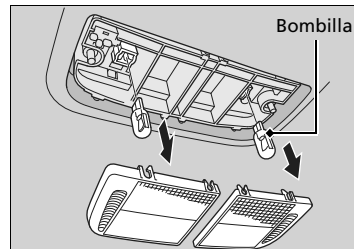

- Retire la bombilla dañada e introduzca una nueva.

Bombillas del espejo de cortesía *

Al sustituir las bombillas, utilice las siguientes.

Espejo de cortesía: 2 W

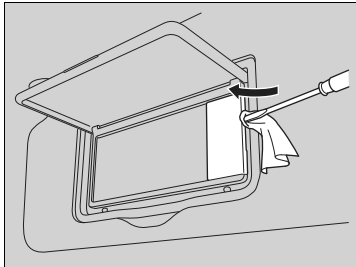

1. Haga palanca en el borde de la tapa con un desarmador de punta plana para retirarla.
 - Envuelva el desarmador de punta plana en un paño para que no se produzcan daños.

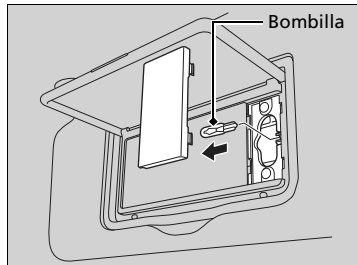

2. Retire la bombilla dañada e introduzca una nueva.

* No disponible en todos los modelos

Bombilla de la luz del maletero

Al reemplazar la bombilla, utilice la siguiente.

Luz del maletero: 5 W

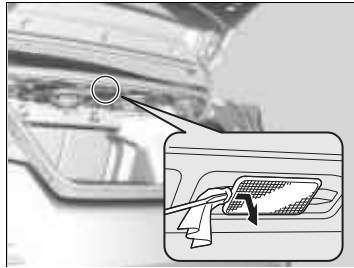

1. Haga palanca en el borde de la tapa con un desarmador de punta plana para retirarla.
 - Envuelva el desarmador de punta plana en un paño para que no se produzcan daños.

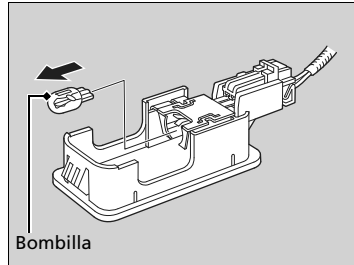

2. Retire la bombilla dañada e introduzca una nueva.

Comprobación de las rasquetas del limpiaparabrisas

Si la goma de las rasquetas del limpiaparabrisas se ha deteriorado, dejará marcas y las superficies duras de la rasqueta pueden arañar el cristal.

Sustitución de la goma de la escobilla del limpiaparabrisas

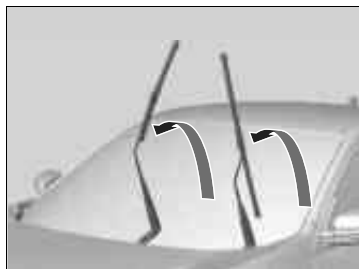
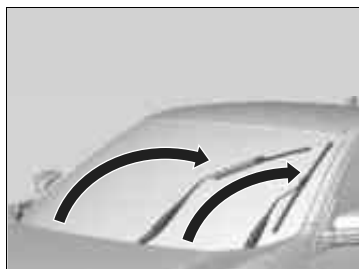

1. Gire el interruptor de encendido a la posición de BLOQUEO [0]*1.
2. Mientras sostiene el interruptor del limpiaparabrisas en la posición **MIST**, gire el interruptor de encendido a CONTACTO [II]*1 y, a continuación, a BLOQUEO [0]*1.
 - ▶ Ambos brazos del limpiaparabrisas se ajustan en la posición de mantenimiento como se muestra en la imagen.
3. Levante ambos brazos del limpiaparabrisas.

» Sustitución de la goma de la escobilla del limpiaparabrisas

AVISO

No deje caer el brazo del limpiaparabrisas; el brazo y/o el limpiaparabrisas pueden resultar dañados.

*1: Los modelos con sistema de acceso sin llave tienen un botón **ENGINE START/STOP** en lugar de un interruptor de encendido.

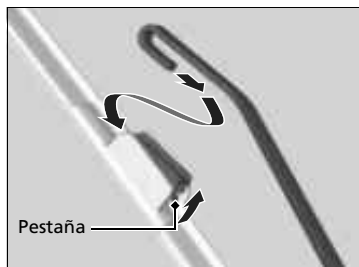

4. Pulse hacia arriba y mantenga pulsada la pestaña y, a continuación, deslice el soporte para sacarlo del brazo del limpiaparabrisas.

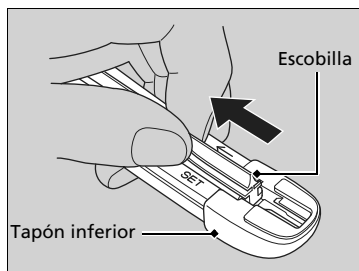

5. Tire del extremo de la rasqueta del limpiaparabrisas en la dirección de la flecha en la imagen hasta que salga del tapón del soporte.

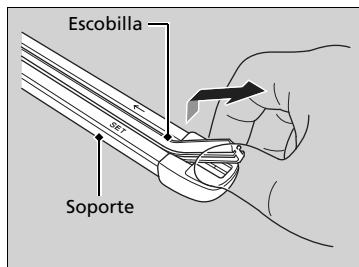

6. Tire de la rasqueta del limpiaparabrisas en dirección contraria para deslizarla fuera del soporte.

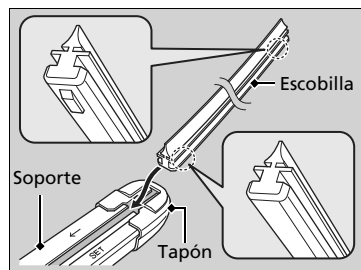

7. Introduzca el lado plano de la nueva rasqueta del limpiaparabrisas en la parte inferior del soporte. Inserte completamente la rasqueta.
8. Coloque el extremo de la rasqueta del limpiaparabrisas en el tapón.
9. Deslice el soporte sobre el brazo del limpiaparabrisas hasta que quede bloqueado.
10. Baje ambos brazos del limpiaparabrisas.
11. Gire el interruptor de encendido a la posición de CONTACTO ^{*1} y mantenga el interruptor del limpiaparabrisas en la posición **MIST** hasta que ambos brazos del limpiaparabrisas vuelvan a la posición estándar.

*1: Los modelos con sistema de acceso sin llave tienen un botón **ENGINE START/STOP** en lugar de un interruptor de encendido.

Comprobación de los neumáticos

Para que el vehículo funcione de forma segura, los neumáticos deben ser del tipo y tamaño correctos, estar correctamente inflados y estar en buen estado, lo que incluye la banda de rodadura.

■ Instrucciones de inflado

Unos neumáticos correctamente inflados favorecen la maniobrabilidad, la vida útil de la banda de rodadura y el confort. Consulte la etiqueta en el marco de la puerta del conductor para conocer la presión especificada.

Los neumáticos con una presión de inflado baja se desgastan de forma irregular, y afectan de forma negativa a la maniobrabilidad y al consumo de combustible; además, es más fácil que fallen debido a un sobrecalentamiento.

Los neumáticos con una presión de inflado alta perjudican el confort de marcha, son más vulnerables a los riesgos de la carretera y se desgastan de forma irregular.

Mire cada neumático todos los días antes de conducir. Si uno parece estar más bajo que los otros, compruebe la presión con un manómetro para neumáticos.

Al menos una vez al mes o antes de emprender un viaje largo, utilice un manómetro para medir la presión en todos los neumáticos, incluido el de la rueda de repuesto. Incluso los neumáticos en buen estado pueden perder de 10 a 20 kPa (de 0,1 a 0,2 kgf/cm²) al mes.

■ Instrucciones de inspección

Cada vez que compruebe el inflado, examine también los neumáticos y los vástagos de válvula. Busque lo siguiente:

- Resaltos o bultos en el costado o en la banda de rodadura. Sustituya el neumático si hay cortes, hendiduras o grietas en el costado del mismo. Sustitúyalo si ve la tela o las cuerdas.
- Retire cualquier objeto extraño y compruebe si hay fugas de aire.
- Desgaste irregular de la banda de rodadura. Solicite en un concesionario que comprueben la alineación de las ruedas.
- Desgaste excesivo de la banda de rodadura.
 - **Indicadores de desgaste** P. 552
- Grietas u otros daños alrededor del vástago de la válvula.

➤ Comprobación de los neumáticos

⚠ ADVERTENCIA

El uso de neumáticos excesivamente desgastados o inflados de forma inadecuada puede provocar accidentes en los que puede resultar herido de gravedad o morir.

Siga todas las instrucciones de este manual de usuario en cuanto al inflado y mantenimiento de los neumáticos.

Mida la presión de aire con los neumáticos fríos. Esto significa que el vehículo ha estado estacionado durante al menos tres horas o que se ha conducido menos de 1,6 km. En caso necesario, introduzca o deje salir aire hasta que se alcance la presión indicada.

Si se comprueba en caliente, la presión de los neumáticos puede ser 30-40 kPa (0,3-0,4 kgf/cm²) mayor que se si comprueba en frío.

Modelos con TPMS

Cada vez que se ajusta la presión de los neumáticos, se debe calibrar el TPMS.

➤ **Calibración TPMS** P. 442

Solicite en un concesionario que comprueben los neumáticos si nota una vibración constante durante la conducción. Es necesario equilibrar correctamente los neumáticos nuevos y cualquier neumático que se haya desmontado y vuelto a montar.

Indicadores de desgaste

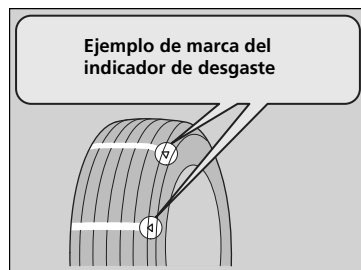

La ranura en la que está situado el indicador de desgaste es 1,6 mm más profunda que cualquier otro punto del neumático. Si la banda está desgastada y el indicador queda visible, sustituya el neumático.

Los neumáticos desgastados tienen una tracción deficiente en carreteras mojadas.

Vida útil de los neumáticos

La vida útil de los neumáticos depende de muchos factores, entre los que se incluyen los hábitos de conducción, el estado de la carretera, la carga del vehículo, la presión de inflado, el historial de mantenimiento, la velocidad y las condiciones medioambientales (incluso cuando no se usan los neumáticos).

Además de las revisiones habituales y del mantenimiento de la presión de inflado, se recomienda realizar revisiones anuales cuando los neumáticos llegan a los cinco años. Todos los neumáticos, incluido el de la rueda de repuesto, se deben sustituir cuando alcanzan los 10 años desde la fecha de fabricación, con independencia de su estado o grado de desgaste.

Sustitución de neumáticos y ruedas

Sustituya los neumáticos por otros radiales de igual tamaño, gama de carga, velocidad y gama máxima de presión de los neumáticos en frío (como se indica en el costado del neumático). El uso de neumáticos de distinto tamaño o construcción puede provocar que determinados sistemas del vehículo como el ABS y el sistema auxiliar de estabilidad del vehículo (VSA) funcionen incorrectamente.

Se recomienda sustituir los cuatro neumáticos al mismo tiempo. Si no es posible, sustituya los neumáticos delanteros o traseros por parejas.

Asegúrese de que las especificaciones de las ruedas coinciden con las de las ruedas originales.

☒ Sustitución de neumáticos y ruedas

⚠ ADVERTENCIA

Montar neumáticos inadecuados en el vehículo puede afectar de forma negativa a la maniobrabilidad y estabilidad. Esto puede provocar accidentes en los que puede resultar herido de gravedad o morir.

Utilice siempre el tamaño y el tipo de neumáticos recomendados en la etiqueta de información de los neumáticos de su vehículo.

⚠ ADVERTENCIA

Cuando deseche los neumáticos asegúrese de llevarlos a un Concesionario Honda o llame a una empresa autorizada para su recolección y evite tirarlos en drenajes, basureros, áreas verdes, lugares concurridos o dejarlos expuestos al interperie ya que esto puede ocasionar accidentes fatales y/o contribuir a la destrucción de los recursos naturales.

Intercambio de neumáticos

Si se intercambian los neumáticos como se indica en el programa de mantenimiento, le resultará más fácil conseguir un desgaste uniforme y aumentar la vida útil de los neumáticos.

■ Neumáticos sin marcas de intercambio

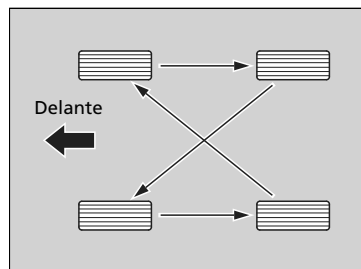

Intercambie los neumáticos como se muestra aquí.

■ Neumáticos con marcas de intercambio

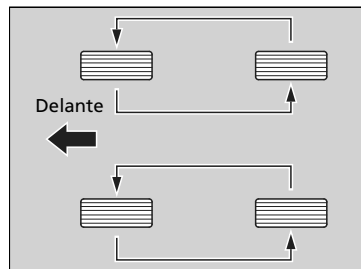

Intercambie los neumáticos como se muestra aquí.

► Intercambio de neumáticos

Los neumáticos con dibujo de banda de rodadura con sentido de rotación solo deben cambiarse de adelante a atrás (no de un lado a otro).

Los neumáticos con sentido de rotación se deben montar con la marca de indicación de intercambio hacia delante, como se muestra a continuación.

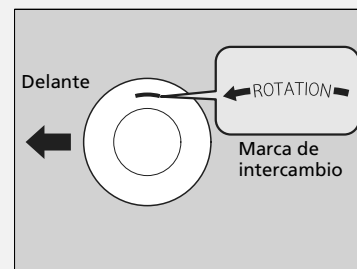

Al intercambiar los neumáticos asegúrese de que se comprueba la presión de inflado.

Modelos con TPMS

Cada vez que se intercambian los neumáticos, se debe calibrar el TPMS.

► **Calibración TPMS** P. 442

Dispositivos de tracción en la nieve

Si conduce por carreteras nevadas o heladas, monte neumáticos de invierno o cadenas, reduzca la velocidad y mantenga una distancia adecuada con el resto de vehículos.

Tenga especial cuidado al mover el volante o accionar los frenos para evitar que el vehículo patine.

Utilice cadenas, neumáticos de invierno o neumáticos para todo el año cuando sea necesario o así lo indique la legislación vigente.

Al montarlos, consulte los puntos siguientes.

Neumáticos de invierno:

- Seleccione el tamaño y las gamas de carga iguales que los de los neumáticos originales.
- Monte los neumáticos en las cuatro ruedas.

Dispositivos de tracción en la nieve

ADVERTENCIA

El uso de cadenas incorrectas o un montaje incorrecto de las mismas puede provocar daños en las tuberías de frenos y ocasionar un accidente en el que puede resultar herido de gravedad o morir.

Siga todas las instrucciones de este manual de propietario sobre la selección y uso de cadenas.

AVISO

Los dispositivos de tracción de tamaño incorrecto o montados de forma incorrecta pueden dañar las tuberías de frenos, la suspensión, la carrocería o las ruedas del vehículo. No siga conduciendo si golpean contra alguna parte del vehículo.

Cadenas:

- Consulte con un concesionario antes de comprar cualquier tipo de cadenas para el vehículo.
- Móntelas en los neumáticos delanteros solamente.
- Debido a las limitaciones de separación de los neumáticos que presenta su vehículo, recomendamos encarecidamente utilizar las cadenas indicadas a continuación:

Tamaño de los neumáticos originales*1	Tipo de cadena
215/55R16	SCC Radial Chain SC1032
215/50R17	SCC Radial Chain SC1032
235/40R18	SCC Radial Chain SC1034*2 (No disponible)*3

*1: El tamaño de los neumáticos originales se indica en la etiqueta de información de los neumáticos ubicada en el marco de la puerta del conductor.

*2: Modelos sin modo SPORT

*3: Modelos con modo SPORT

- Siga las instrucciones del fabricante de las cadenas al montarlas. Móntelas tan tensas como sea posible.
- Compruebe que las cadenas no entran en contacto con las tuberías de frenos ni con la suspensión.
- Conduzca despacio.

►► Dispositivos de tracción en la nieve

Si se montan cadenas, se deben seguir las instrucciones del fabricante en lo que se refiere a límites de funcionamiento del vehículo.

Utilice cadenas solo en caso de emergencia o si la ley lo exige para circular por una zona determinada.

Extreme las precauciones al conducir con cadenas sobre nieve o hielo. La maniobrabilidad de unos neumáticos con cadenas puede ser menos predecible que la de unos buenos neumáticos de invierno sin cadenas.

Si su vehículo cuenta con neumáticos de verano, tenga en cuenta que estos neumáticos no están diseñados para las condiciones de conducción del invierno. Para obtener más información, póngase en contacto con un concesionario.

Comprobación de la batería

El estado de la batería está controlado por un sensor colocado en su terminal negativo. Si se produce algún problema con este sensor, la pantalla de información*/interfaz de información al conductor* mostrará un mensaje de advertencia. Si ocurre esto, haga que revisen el vehículo en un concesionario.

Compruebe la corrosión en los terminales de la batería mensualmente.

Si la batería del vehículo está desconectada o se agota:

- Se desactiva el sistema de audio.
 - **Reactivación del sistema de audio** P. 222
- Se restablece el reloj.
 - **Reloj** P. 142

⌘ Batería

ADVERTENCIA

La batería libera gas hidrógeno explosivo durante el funcionamiento normal.

Una llama o una chispa puede hacer que explote la batería con la suficiente fuerza como para provocar heridas o la muerte.

Mantenga alejados de la batería chispas, llamas y materiales que generen humo.

Lleve ropa de protección y un protector de la cara o solicite que un técnico calificado realice el mantenimiento de la batería.

ADVERTENCIA

La batería contiene ácido sulfúrico (electrólito), que es muy corrosivo y venenoso.

Si el electrólito le salpica a los ojos o la piel, puede causar quemaduras graves. Lleve protección para los ojos y ropa de protección al trabajar en la batería o cerca de la misma.

Si ingiere electrólito puede morir por envenenamiento a menos que se tomen de inmediato las medidas oportunas.

MANTENER FUERA DEL ALCANCE DE LOS NIÑOS

* No disponible en todos los modelos

Carga de la batería

Desconecte los dos cables de la batería para evitar dañar el sistema eléctrico del vehículo. Desconecte siempre el cable negativo (-) primero y conéctelo el último.

Batería

Procedimientos de emergencia

Ojos: Lávelos durante al menos 15 minutos con agua que tenga en una taza u otro recipiente. (El agua a presión puede dañar los ojos). Llame a un médico inmediatamente.

Piel: Quítese la ropa contaminada. Lave la piel con agua abundante. Llame a un médico inmediatamente.

Ingestión: Beba agua o leche. Llame a un médico inmediatamente.

Cuando encuentre corrosión, limpie los terminales de la batería aplicando una solución de levadura y agua. Limpie los terminales con una toalla húmeda. Seque la batería con una toalla o un paño. Engrase los terminales para evitar que vuelva a aparecer corrosión. Cuando reemplace la batería, el repuesto debe tener las mismas especificaciones.

Para obtener más información, póngase en contacto con un concesionario. Los testigos de control de cruceo adaptativo (ACC)*, mitigación de salida de carretera*, sistema auxiliar de estabilidad del vehículo (VSA), sistema auxiliar de estabilidad del vehículo (VSA) OFF, sistema de baja presión de los neumáticos/TPMS* y sistema de frenado de mitigación de colisión (CMBS)* pueden encenderse tras volver a conectar la batería. Conduzca una distancia corta a más de 20 km/h. Los testigos deberían apagarse. Si no lo hacen, pida a un concesionario que revise el vehículo.

ADVERTENCIA

Cuando deseche la batería asegúrese de llevarla a un Concesionario Honda o llame a una empresa autorizada para su recolección y evite tirarla en drenajes, basureros, áreas verdes, lugares concurridos o dejarlos expuestos al interperie ya que esto puede ocasionar accidentes fatales y/o contribuir a la destrucción de los recursos naturales.

Sustitución de la pila de botón

Si el indicador no se enciende al pulsar el botón, sustituya la pila.

■ Llave de contacto con control a distancia*

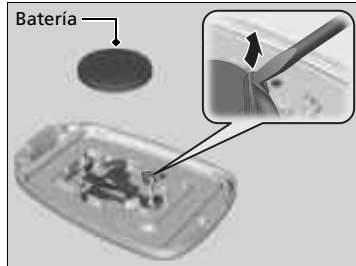
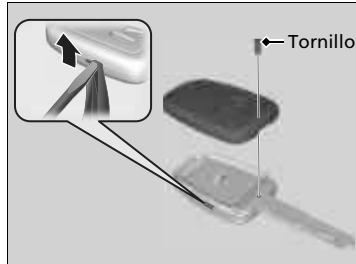

Tipo de pila: CR1620

1. Desatornille la tapa con un desarmador de cruz pequeño.
2. Abra el control a distancia.
 - ▶ Envuelva el desarmador pequeño de punta plana con un paño para evitar arañar el control.
3. Saque la pila botón con un desarmador plano pequeño.
4. Asegúrese de reemplazar la pila con la polaridad correcta.

☒ Sustitución de la pila de botón

⚠ ADVERTENCIA

PELIGRO DE QUEMADURA QUÍMICA

La pila del control a distancia puede producir graves quemaduras internas e incluso provocar la muerte si se ingiere.

Mantenga las pilas nuevas y usadas lejos de los niños.

Si sospecha que un niño ha ingerido la pila, busque asistencia médica inmediata.

AVISO

Desechar la pila de forma inadecuada puede ser perjudicial para el medio ambiente. Confirme siempre la normativa local relativa al desechado de pilas.

Las pilas de sustitución están disponibles en establecimientos comerciales o en los concesionarios.

* No disponible en todos los modelos

■ Llave retráctil*

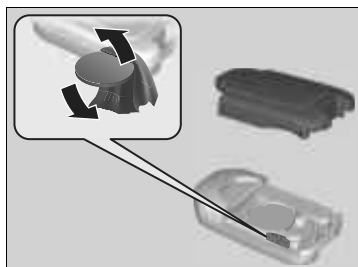

Tipo de pila: CR2032

1. Retire la mitad superior de la tapa haciendo palanca con cuidado mediante una moneda en el borde.
 - Envuelva la moneda en un paño para evitar arañar la llave retráctil.

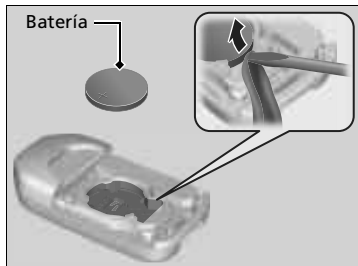

2. Saque la pila botón con un desarmador plano pequeño.
3. Asegúrese de reemplazar la pila con la polaridad correcta.

Control a distancia de acceso sin llave *

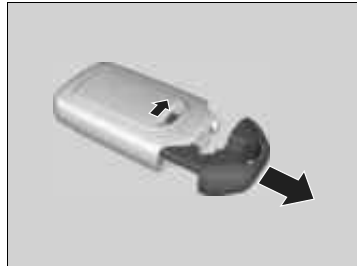

Tipo de pila: CR2032

1. Retire la llave integrada.
2. Retire la mitad superior de la tapa haciendo palanca con cuidado mediante una moneda en el borde.
 - Extráigala con cuidado para evitar perder los botones.
 - Envuelva una moneda en un paño para evitar arañar el control a distancia de acceso sin llave.
3. Asegúrese de reemplazar la pila con la polaridad correcta.

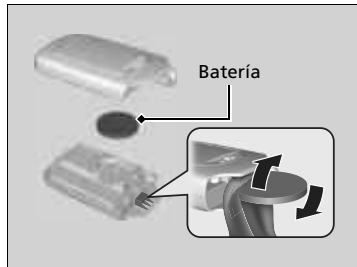

* No disponible en todos los modelos

Filtro de polvo y polen

■ Cuándo sustituir el filtro de polvo y polen

Sustituya el filtro de polvo y polen de acuerdo con el programa de mantenimiento del vehículo. Se recomienda sustituir el filtro incluso antes de lo previsto si el vehículo ha circulado por entornos con mucho polvo.

➤ **Programa de mantenimiento** P. 518

■ Sustitución del filtro de polvo y polen

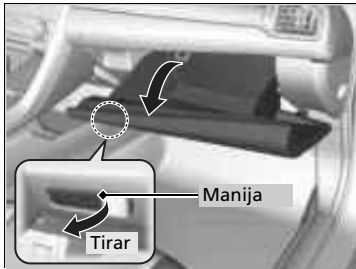

1. Abra la guantera.

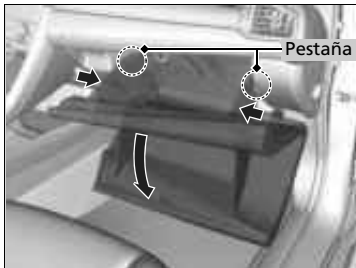

2. Desenganche las dos lengüetas; para ello, presione en cada panel lateral.
3. Gire y aparte la guantera.

» Filtro de polvo y polen

Si el flujo de aire del sistema de aire acondicionado se deteriora notablemente y las ventanillas se empañan con facilidad, puede que sea necesario reemplazar el filtro.

El filtro de polvo y polen retiene el polen, el polvo y otras partículas presentes en el aire.

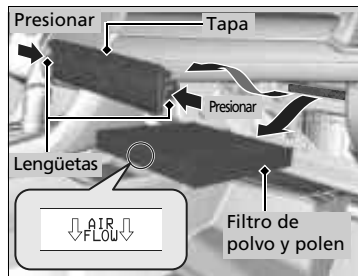

4. Presione las lengüetas de las esquinas de la tapa de la carcasa del filtro y retire la tapa.
5. Desmonte el filtro de la carcasa.
6. Monte un filtro nuevo en la carcasa.
 - Coloque la flecha **AIR FLOW** orientada hacia abajo.

☒ Filtro de polvo y polen

Si no sabe cómo sustituir el filtro de polvo y polen, déjelo en manos de un concesionario.

Cuidado del interior

Utilice un aspirador para quitar el polvo antes de pasar un paño.

Utilice un paño húmedo con una mezcla de detergente suave y agua templada para eliminar la suciedad.

Utilice un paño limpio para retirar los restos de detergente.

■ Limpieza de los cinturones de seguridad

Utilice un cepillo blando con una mezcla de jabón suave y agua templada para limpiar los cinturones. Deje que los cinturones se sequen. Limpie los orificios de los anclajes de los cinturones de seguridad con un paño limpio.

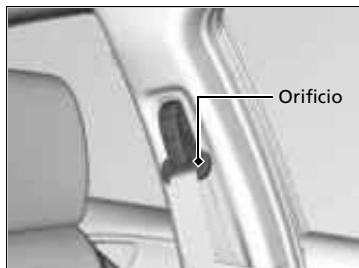

Orificio

» Cuidado del interior

Tenga cuidado de no derramar ningún líquido en el interior del vehículo. Los dispositivos y sistemas eléctricos pueden sufrir fallos de funcionamiento si se derraman líquidos sobre ellos.

No use pulverizadores que contengan silicona sobre dispositivos eléctricos como dispositivos de audio e interruptores. Si lo hace, esto podría provocar el mal funcionamiento de algunos elementos o un incendio en el interior del vehículo.

Si usa por error un pulverizador que contenga silicona sobre dispositivos eléctricos, consulte en su concesionario.

Dependiendo de su composición, los productos químicos y los ambientadores líquidos pueden provocar decoloración, arrugas y grietas en piezas de resina y telas.

No utilice disolventes alcalinos ni orgánicos como benceno o gasolina.

Después de usar productos químicos, límpielos con cuidado usando un paño seco.

No deje paños usados sobre piezas de resina o telas durante mucho tiempo sin lavarlas.

Tenga cuidado de no derramar ambientadores líquidos.

■ Limpieza de la ventanilla

Límpiala con un limpiacristales.

■ Alfombras del piso

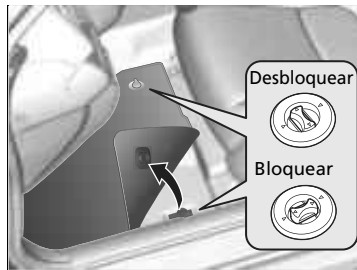

La alfombra del suelo del conductor queda enganchada por encima de los anclajes del suelo, lo que impide que se deslice hacia delante. Para desmontar una alfombra para limpiarla, gire los Controles del anclaje a la posición de desbloqueo. Cuando vuelva a montar la alfombra después de limpiarla, gire los controles a la posición de bloqueo.

No coloque alfombras del piso adicionales sobre la alfombra sujeta con los anclajes.

■ Mantenimiento del cuero original*

Para limpiar la piel adecuadamente:

1. En primer lugar, use una aspiradora o un paño suave y seco para quitar la suciedad o el polvo.
2. Limpie el cuero con un paño suave humedecido en una solución con un 90% de agua y un 10% de jabón neutro.
3. Quite cualquier residuo de jabón con un paño húmedo y limpio.
4. Retire cualquier resto de agua y deje que la piel se seque al aire en la sombra.

* No disponible en todos los modelos

► Limpieza de la ventanilla

Hay filamentos eléctricos montados en el interior de la luneta.

Límpiala en la misma dirección que los filamentos con un paño suave para no dañarlos.

Modelos con cámara con sensor delantero

Tenga cuidado de no derramar líquidos, como agua o limpiacristales, sobre o alrededor de la tapa de la cámara del sensor delantero.

► Alfombras del piso

Si usa unas alfombras del piso distintas de las que se suministran originalmente con el vehículo, compruebe que están diseñadas para su vehículo, que ajustan bien y que quedan bien sujetas con los anclajes del piso. Coloque las alfombras del piso de los asientos traseros correctamente. Si no se colocan correctamente, las alfombras del piso podrían interferir en el funcionamiento de los asientos delanteros.

► Mantenimiento del cuero original*

Es importante limpiar la suciedad o el polvo tan pronto como sea posible. Los derrames pueden empapar la piel y provocar manchas. La suciedad o el polvo pueden provocar abrasiones en la piel. Además, tenga en cuenta que algunas piezas de ropa de colores oscuros pueden rozar los asientos de piel y provocar decoloración o manchas.

Cuidado del exterior

Limpie el polvo de la carrocería del vehículo después de conducir. Compruebe con regularidad la existencia de daños en las superficies pintadas del vehículo. Un daño en una superficie pintada puede provocar corrosión en la carrocería. Si encuentra un daño, repárelo lo antes posible.

■ Lavado del vehículo

Lave el vehículo con frecuencia. Lávelo con más frecuencia si conduce en las condiciones siguientes:

- Si conduce en carreteras con sal de carretera.
- Si conduce en zonas costeras.
- Si quedan pegados a las superficies pintadas alquitrán, hollín, excrementos de pájaros, insectos o resina.

■ Uso de un sistema de lavado automático del vehículo

- Asegúrese de seguir las instrucciones indicadas en el sistema de lavado automático del vehículo.
- Pliegue los retrovisores de puerta.

■ Uso de máquinas de lavado de alta presión

- Mantenga una distancia suficiente entre la boquilla de lavado y la carrocería del vehículo.
- Tenga más cuidado alrededor de las ventanas. Si se acerca demasiado podría entrar agua en el interior del vehículo.
- No pulverice agua a alta presión directamente en el interior del compartimento motor. En su lugar, utilice agua a baja presión y un detergente suave.

☒ Lavado del vehículo

No pulverice agua en las entradas de aire. Puede producirse un fallo de funcionamiento.



No pulverice agua directamente en la tapa del depósito de combustible. Una pulverización de alta presión puede hacer que se abra.

No pulverice agua sobre la unidad sin tapar cuando la puerta de llenado de combustible esté abierta. Puede causar daños al sistema de combustible o al motor.

Si debe separar los brazos del limpiaparabrisas del parabrisas, primero debe colocarlos en la posición de mantenimiento.

☒ **Sustitución de la goma de la escobilla del limpiaparabrisas** P. 548

■ Aplicación de cera

Una buena capa de cera para carrocerías de automóviles ayuda a proteger la pintura del vehículo de los elementos. La cera desaparecerá con el tiempo y la pintura del vehículo quedará expuesta a los elementos, por lo que deberá volver a aplicar cera cuando sea necesario.

■ Mantenimiento de los parachoques y otras partes con recubrimiento de resina

Si cae gasolina, aceite, refrigerante del motor o líquido de la batería sobre partes con recubrimiento de resina, estas podrían mancharse o el recubrimiento podría pelarse. Límpielos lo antes posible con un paño suave y agua limpia.

■ Limpieza de la ventanilla

Límpiala con un limpiacristales.

■ Mantenimiento de llantas de aluminio

El aluminio se deteriora por la sal y otras partículas contaminantes que se encuentran en la carretera. Cuando sea necesario, lo antes posible, utilice una esponja y detergente suave para limpiar estas partículas contaminantes. No use productos químicos agresivos (incluidos algunos limpiadores de llantas de venta comercial) ni un cepillo duro. Estos pueden dañar el acabado protector de las llantas de aleación de aluminio causando su corrosión. Dependiendo del tipo de acabado, las ruedas también pueden perder su brillo o parecer bruñidas. Para evitar manchas de agua, limpie las ruedas en seco con un trapo mientras estén todavía húmedas.

☒ Aplicación de cera

AVISO

Los disolventes químicos y los limpiadores fuertes pueden dañar la pintura, el metal y el plástico del vehículo. Limpie las salpicaduras inmediatamente.

☒ Mantenimiento de los parachoques y otras partes con recubrimiento de resina

Consulte en su concesionario sobre el material de recubrimiento adecuado cuando quiera reparar la superficie pintada de partes hechas de resina.

■ Cristales de luces exteriores empañados

La parte interior de los cristales de las luces exteriores (faros, luces de freno, etc.) puede empañarse temporalmente al conducir con lluvia o después de lavar el vehículo. También puede formarse condensación en la parte interior de los cristales cuando hay una diferencia significativa entre la temperatura ambiente y la del interior del cristal (similar a cuando se empañan las ventanillas del vehículo con lluvia). Estas condiciones son procesos naturales, no problemas estructurales de diseño de las luces exteriores.

Las características de diseño de los cristales pueden provocar la formación de humedad en las superficies de la estructura de los cristales de las luces. No se trata tampoco de una anomalía. Sin embargo, si observa una gran acumulación de agua o grandes gotas de agua formándose dentro de los cristales, haga que revisen el vehículo en un concesionario.

Accesorios

Si va a montar accesorios, compruebe lo siguiente:

- No monte accesorios en el parabrisas. Pueden obstaculizar su campo de visión y afectar a su capacidad de respuesta ante las condiciones de conducción.
- No instale ningún accesorio sobre las áreas marcadas con **SRS AIRBAG** a los lados o en los respaldos de los asientos delanteros, en los pilares delanteros o laterales, ni cerca de las ventanillas laterales.
Los accesorios instalados en estas áreas pueden interferir con el buen funcionamiento de los airbags del vehículo o pueden salir despedidos hacia el conductor u otro pasajero si los airbags se despliegan.
- Asegúrese de que los accesorios electrónicos no sobrecarguen los circuitos eléctricos ni afecten al funcionamiento del vehículo.
 **Fusibles** P. 596
- Antes de montar cualquier accesorio electrónico, pida al técnico encargado del montaje que se ponga en contacto con un concesionario para solicitar asistencia. Si es posible, solicite en el concesionario que inspeccionen la instalación resultante.

Modificaciones

No modifique su vehículo de manera que pueda afectar a su manejo, estabilidad o fiabilidad, ni instale piezas o accesorios que no sean originales de Honda y que puedan tener un efecto similar. Incluso pequeñas modificaciones de los sistemas del vehículo pueden afectar a su funcionamiento general.

Asegúrese siempre de que todo el equipo está instalado correctamente y tiene un mantenimiento adecuado y no lleve a cabo ninguna modificación en su vehículo o en sus sistemas fuera de las normas locales o de su país.

El puerto de diagnóstico de a bordo (conector OBD-II/SAE J1962) instalado en este vehículo debe utilizarse con dispositivos de diagnóstico de sistemas de automóvil o con otros dispositivos aprobados por Honda. El uso de cualquier otro tipo de dispositivo puede afectar de forma negativa a los sistemas electrónicos del vehículo o ponerlos en peligro, dando lugar posiblemente a un malfuncionamiento del sistema, consumo de la batería u otros problemas inesperados.

No modifique ni intente reparar ningún componente eléctrico.

Accesorios y modificaciones

ADVERTENCIA

El uso de modificaciones o accesorios inadecuados puede afectar a la maniobrabilidad, la estabilidad y el rendimiento del vehículo, y provocar un accidente en el que puede resultar herido de gravedad o morir.

Siga todas las instrucciones indicadas en este manual de usuario en cuanto a accesorios y modificaciones.

Si están correctamente instalados, teléfonos móviles, alarmas, radioteléfonos, antenas de radio y sistemas de audio de baja potencia no deben interferir en los sistemas controlados por ordenador del vehículo, como los airbags y los frenos antibloqueo.

Se recomienda utilizar accesorios originales de Honda para garantizar su correcto funcionamiento en el vehículo.

Cómo hacer frente a lo inesperado

En este capítulo se explica cómo hacer frente a problemas inesperados.

Herramientas

Tipos de herramientas 572

En caso de pinchazo

Cambio de un neumático pinchado..... 573

El motor no arranca

Comprobación del motor 581

Si la pila del control a distancia de acceso sin llave se está agotando582

Parada de emergencia del motor..... 583

Arranque con cables 584

La palanca de cambios no se mueve ... 587

Sobrecalentamiento

Cómo hacer frente al sobrecalentamiento... 588

Indicador encendido/parpadeando

Si se enciende el indicador de presión baja de aceite..... 590

Si se enciende el indicador del sistema de carga 590

Si se enciende o parpadea el testigo de averías ...591

Si se enciende o parpadea el indicador del sistema de frenos (rojo)..... 592

Si el indicador del sistema de frenos (rojo) se enciende o parpadea al mismo tiempo que se enciende el indicador del sistema de frenos (ámbar)..... 593

Si se enciende el indicador del sistema de servodirección eléctrica (EPS)..... 594

Si se enciende o parpadea el testigo del sistema de presión baja de los neumáticos/TPMS* 595

Fusibles

Ubicaciones de los fusibles..... 596

Comprobación y sustitución de los fusibles.. 599

Remolcado de emergencia..... 600

No puede desbloquear la tapa del depósito de combustible 602

No se puede abrir el maletero 603

Abastecimiento

Suministrar desde un recipiente de combustible portátil 604

* No disponible en todos los modelos

Tipos de herramientas

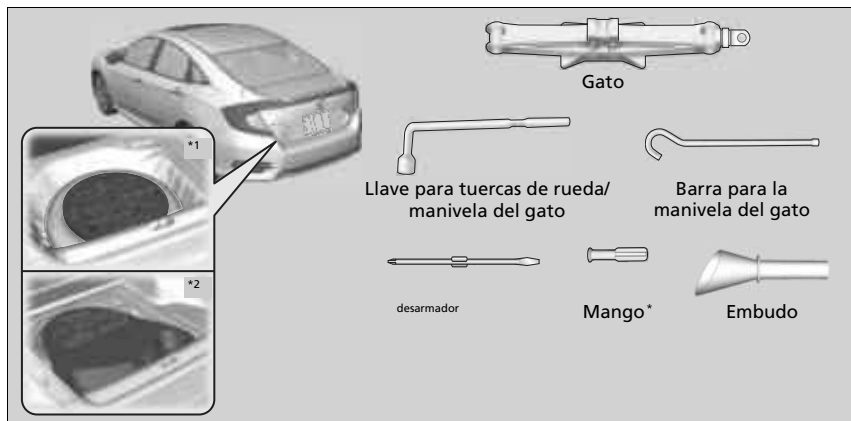

*1: Modelos sin modo SPORT
*2: Modelos con modo SPORT

Tipos de herramientas

Las herramientas están almacenadas en el maletero.

Cambio de un neumático pinchado

Si se pincha un neumático mientras circula, agarre el volante con firmeza y frene gradualmente para reducir la velocidad. A continuación, deténgase en un lugar seguro. Sustituya el neumático pinchado por la rueda de repuesto compacta. Acuda a un concesionario lo antes posible para la reparación o sustitución del neumático pinchado.

1. Estacione el vehículo en una superficie firme, nivelada y que no resbale, y aplique el freno de estacionamiento.

Modelos con caja de cambios automática de variación continua

2. Coloque la transmisión en **P**.

Modelos con caja de cambios manual

2. Coloque la transmisión en **R**.

Todos los modelos

3. Encienda las luces de emergencia y gire el interruptor de encendido a la posición de BLOQUEO **0***1.

*1: Los modelos con sistema de acceso sin llave tienen un botón **ENGINE START/STOP** en lugar de un interruptor de encendido.

☒ Cambio de un neumático pinchado

Siga estas precauciones relativas al neumático compacto de repuesto:

Compruebe periódicamente la presión de la rueda de repuesto compacta. Deberá tener la presión de inflado especificada. Presión especificada: 420 kPa (4,2 kgf/cm²)

Al circular con el neumático compacto de repuesto, no permita que el vehículo supere la velocidad de 80 km/h. Sustitúyalo por un neumático de tamaño normal lo antes posible.

La rueda de repuesto con el neumático compacto es específica para este modelo. No la utilice en otro vehículo. No utilice otro tipo de rueda de repuesto o de neumático compacto en su vehículo.

No monte cadenas en un neumático compacto de repuesto. Si se pincha un neumático delantero con las cadenas montadas, desmonte uno de los neumáticos de tamaño normal traseros y sustitúyalo por el neumático compacto de repuesto. Desmonte el neumático delantero pinchado y sustitúyalo por el neumático trasero de tamaño normal desmontado. Finalmente, monte las cadenas en el neumático delantero.

El neumático compacto de repuesto ofrece una conducción más dura y menos tracción en algunas superficies. Tenga más precaución al conducir.

No utilice más de un neumático compacto de repuesto al mismo tiempo.

La rueda de repuesto compacta es más pequeña que la rueda normal. La altura de marcha del vehículo se reduce cuando se monta el neumático compacto de repuesto. Si pasa sobre topes u objetos que pueda haber en la carretera se podrían dañar los bajos del vehículo.

Preparativos para sustituir un neumático pinchado

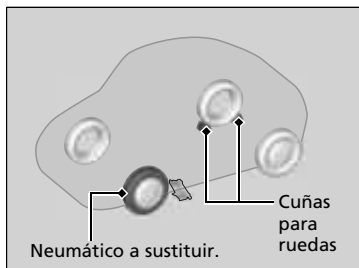

1. Abra la tapa del suelo del maletero.

2. Saque la caja de herramientas del maletero. Saque el gato y la llave para las tuercas de rueda de la caja de herramientas.

3. Desatornille el tornillo de fijación y retire el cono espaciador. A continuación, retire la rueda de repuesto.

4. Coloque una cuña para ruedas o una roca delante y detrás de la rueda opuesta en diagonal al neumático pinchado.

► Cambio de un neumático pinchado

ADVERTENCIA: El gato solo se debe usar como ayuda en caso de una avería de emergencia del vehículo, no para cambiar los neumáticos de temporada normales, ni en ninguna otra operación de mantenimiento o reparación.

AVISO

No utilice el gato si no funciona correctamente. Llame a su concesionario o a un servicio de remolcado profesional.

► Preparativos para sustituir un neumático pinchado

Modelos con modo SPORT

AVISO

No monte el neumático compacto de repuesto en la parte delantera del vehículo. Si el neumático compacto de repuesto, que es más pequeño que un neumático normal, se monta en la parte delantera del vehículo, es posible que resulte dañado el diferencial.

Si se pincha uno de los neumáticos delanteros, desmonte el neumático trasero del mismo lado y monte el neumático compacto de repuesto en la parte trasera y el neumático trasero en la parte delantera.

Tenga cuidado de no lesionarse al sacar o guardar el neumático de repuesto.



5. Coloque la rueda de repuesto compacta (con la llanta hacia arriba) debajo del vehículo, cerca del neumático que va a sustituir.



6. Afloje las tuercas de la rueda una vuelta aproximadamente con la llave para tuercas de rueda.

■ Cómo colocar el gato

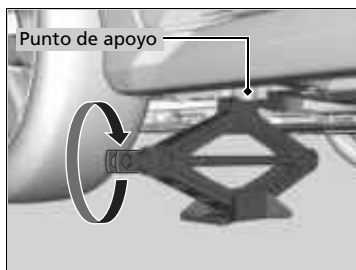
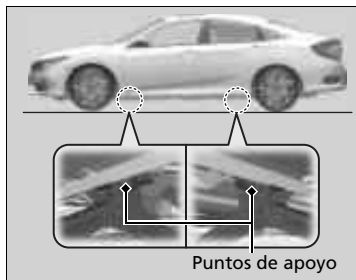

1. Coloque el gato debajo del punto de apoyo más cercano al neumático que va a cambiarse.
2. Gire el soporte del extremo hacia la derecha, como se muestra en la imagen, hasta que la parte superior del gato toque el punto de apoyo.
 - Asegúrese de que la lengüeta del punto de apoyo encaja en la muesca del gato.

►► Cómo colocar el gato

⚠ ADVERTENCIA

El vehículo puede salirse fácilmente del apoyo del gato y causar lesiones graves a personas que puedan estar debajo.

Siga las indicaciones para cambiar el neumático exactamente; ninguna persona debe colocar parte alguna de su cuerpo debajo de un vehículo apoyado en un gato.

ADVERTENCIA: El gato debe colocarse sobre una superficie plana y estable, al mismo nivel que el vehículo estacionado.

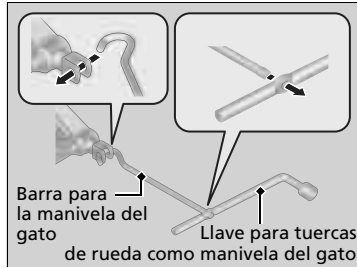

3. Eleve el vehículo con la manivela del gato y la barra de prolongación hasta que el neumático se levante del suelo.

☒ Cómo colocar el gato

No utilice el gato con personas o equipaje dentro del vehículo.

Utilice el gato que se entrega con su vehículo. Otros gatos pueden no resistir el peso ("carga") o no encajar en el punto de apoyo.

Para usar el gato con seguridad, se deben seguir las instrucciones siguientes:

- No lo utilice con el motor en marcha.
- Utilícelo únicamente en superficies firmes y niveladas.
- Colóquelo solamente en los puntos de apoyo.
- No entre en el vehículo mientras se está utilizando el gato.
- No coloque nada encima ni debajo del gato.

Sustitución del neumático pinchado

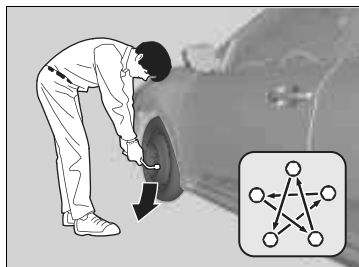
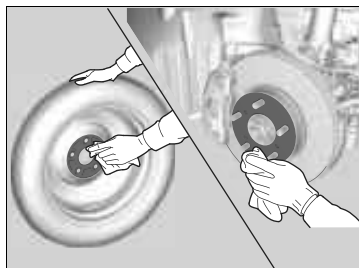
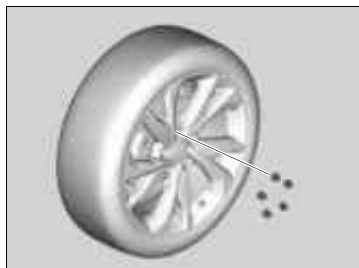

1. Retire las tuercas de rueda y el neumático pinchado.
2. Limpie las superficies de montaje de la rueda con un paño limpio.
3. Monte el neumático compacto de repuesto.
4. Apriete las tuercas de rueda hasta que toquen los bordes de los orificios de montaje y dejen de girar.
5. Baje el vehículo y desmonte el gato. Apriete las tuercas de rueda en el orden indicado en la imagen. Haga este recorrido, apretando las tuercas, dos o tres veces por este orden.
Par de apriete para tuercas de rueda:
108 N·m (11 kgf·m)

► Sustitución del neumático pinchado

No apriete las tuercas de las ruedas en exceso con el pie o utilizando un tubo.

Almacenamiento del neumático pinchado

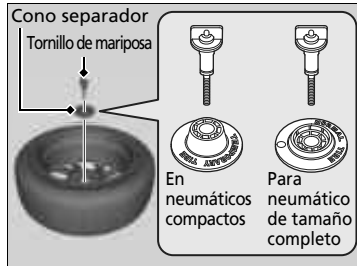
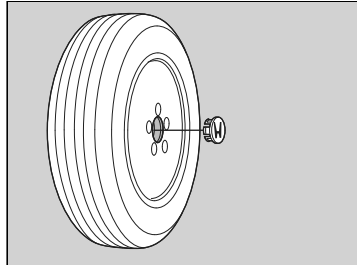

1. Retire la tapa central.
2. Coloque el neumático desinflado boca abajo en el espacio de la rueda de repuesto.
3. Retire el cono separador del tornillo de fijación, dele la vuelta e introdúzcalo de nuevo en el tornillo. Asegure el neumático pinchado con el tornillo de mariposa.
4. Guarde el gato, la llave para tuercas de rueda y la barra para la manivela de gato en el estuche de herramientas.
5. Guarde la caja en el maletero.

Almacenamiento del neumático pinchado

⚠ ADVERTENCIA

En caso de colisión, los objetos sueltos pueden salir despedidos dentro del habitáculo y lesionar gravemente a los ocupantes.

Guarde la rueda, el gato y las herramientas de forma segura antes de continuar la marcha.

■ TPMS* y el neumático compacto de repuesto

Si reemplaza un neumático pinchado por el neumático de repuesto, el indicador de presión baja de neumáticos/TPMS se encenderá mientras conduce. Tras conducir unos kilómetros, aparece **Revisar sistema TPMS** en la interfaz de información al conductor y el indicador empezará a parpadear brevemente y luego permanecerá encendido; sin embargo, es normal y no es motivo de preocupación.

Calibre el TPMS al reemplazar el neumático por uno normal especificado.

➤ **Calibración TPMS** P. 442

Comprobación del motor

Si el motor no arranca, compruebe el motor de arranque.

Comprobación del motor

Si necesita arrancar el vehículo en ese momento, utilice cables de arranque conectados a otro vehículo o una batería de arranque.

➤ **Arranque con cables** P. 584

Anomalía del motor de arranque

Lista de comprobación

El motor de arranque no gira o lo hace lentamente.

Es posible que la batería esté descargada. Compruebe los elementos de la derecha y realice la operación correspondiente.

Modelos con sistema de acceso sin llave

Compruebe si aparece un mensaje en la interfaz de información al conductor.

- Si aparece el mensaje **Para encender, coloque el control cerca del botón de arranque.**
 - **Si la pila del control a distancia de acceso sin llave se está agotando** P. 582
- ▶ Asegúrese de que el control a distancia de acceso sin llave está dentro de su zona de cobertura de funcionamiento.
 - **Alcance del botón ENGINE START/STOP** P. 174

Compruebe el brillo de las luces interiores.

Encienda las luces interiores y compruebe su brillo.

- Si las luces interiores tienen poca intensidad o no se encienden
 - **Batería** P. 557
- Si las luces interiores se encienden normalmente
 - **Fusibles** P. 596

El motor de arranque gira con normalidad pero el motor no arranca.

Puede haber un problema en el fusible. Compruebe los elementos de la derecha y realice la operación correspondiente.

Revise el procedimiento de arranque del motor.

Siga las instrucciones e intente arrancar de nuevo el motor.

➤ **Arranque del motor** P. 413, 415

Compruebe el indicador del sistema inmovilizador.

Si el indicador del sistema inmovilizador está parpadeando, no se puede arrancar el motor.

➤ **Sistema inmovilizador** P. 165

Compruebe el nivel de combustible.

Deberá haber suficiente combustible en el depósito.

➤ **Indicador de combustible** P. 124

Compruebe el fusible.

Compruebe todos los fusibles o lleve el vehículo a revisar a un concesionario.

➤ **Comprobación y sustitución de los fusibles** P. 599

Si el problema continúa:

➤ **Remolcado de emergencia** P. 600

Modelos con sistema de acceso sin llave

Si la pila del control a distancia de acceso sin llave se está agotando

Si suena el aviso acústico, aparece el mensaje **Para encender, coloque el control cerca del botón de arranque** en la interfaz de información del conductor, el botón **ENGINE START/STOP** parpadea y el motor no arranca, arranque el motor como se indica a continuación:

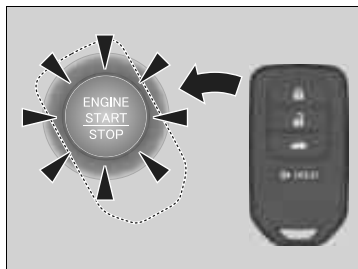

1. Toque la parte central del botón **ENGINE START/STOP** con el símbolo **H** del control a distancia de acceso sin llave mientras parpadea el botón **ENGINE START/STOP**. Los botones del control a distancia de acceso sin llave deben estar orientados hacia usted.
 - El botón **ENGINE START/STOP** parpadea durante aproximadamente 30 segundos.

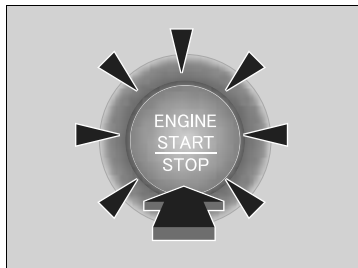

2. Pise el pedal de freno (caja de cambios automática de variación continua) o el pedal de embrague (caja de cambios manual) y pulse el botón **ENGINE START/STOP** antes de 10 segundos después de que haya sonado el aviso acústico y el indicador **ENGINE START/STOP** haya pasado de parpadear a estar iluminado permanentemente.
 - Si no se pisa el pedal, el modo cambiará a ACCESORIOS.

Modelos con sistema de acceso sin llave

Parada de emergencia del motor

El botón **ENGINE START/STOP** se puede usar para detener el motor ante una situación de emergencia, incluso durante la conducción. Si tiene que detener el motor, realice una de las operaciones siguientes:

- Mantenga oprimido el botón **ENGINE START/STOP** durante unos dos segundos.
- Pulse firmemente el botón **ENGINE START/STOP** tres veces.

El volante no se bloqueará.

Modelos con caja de cambios automática de variación continua

La modalidad de alimentación está en ACCESORIOS cuando el motor se detiene.

Para cambiar la modalidad de alimentación a VEHÍCULO APAGADO, pase la marcha a **P** una vez que el vehículo se haya detenido completamente. A continuación, oprima el botón **ENGINE START/STOP** dos veces sin pisar el pedal del freno.

Modelos con caja de cambios manual

La modalidad de alimentación cambia a VEHÍCULO APAGADO.

▶▶ Parada de emergencia del motor

No oprima el botón **ENGINE START/STOP** al conducir salvo que sea absolutamente necesario parar el motor. Si pulsa el botón **ENGINE START/STOP** al conducir, el aviso acústico suena.

Procedimiento de arranque con cables

Procedimiento de arranque con cables

Desconecte la alimentación a los dispositivos eléctricos, como el sistema de audio y las luces. Apague el motor y abra el cofre.

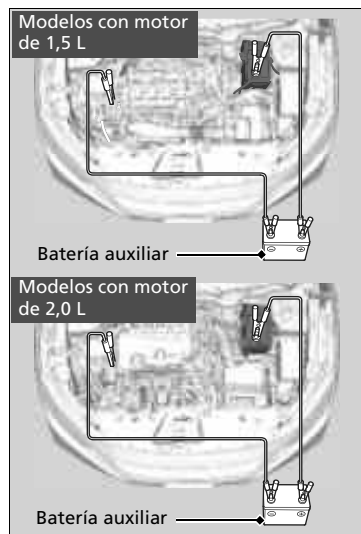

1. Conecte el primer cable de arranque al terminal \oplus de la batería de su vehículo.
2. Conecte el otro extremo del primer cable de arranque al terminal \oplus de la batería auxiliar.
 - ▶ Utilice una batería auxiliar de 12 voltios únicamente.
 - ▶ Cuando utilice un cargador de batería para automóvil como batería auxiliar de 12 voltios, escoja una tensión de carga inferior a 15 voltios. Consulte en el manual del cargador el ajuste adecuado.
3. Conecte el segundo cable de arranque al terminal \ominus de la batería auxiliar.

Arranque con cables

⚠ ADVERTENCIA

La batería puede hacer explosión si no se sigue el procedimiento correcto, causando lesiones graves a personas que se encuentren cerca.

Mantenga alejados de la batería chispas, llamas y materiales que generen humo.

AVISO

Si se expone la batería a condiciones de frío intenso, puede congelarse el electrolito en su interior. Si se intenta arrancar con cables un vehículo con la batería congelada, se puede causar la ruptura de la misma.

Fije correctamente las pinzas de los cables de arranque para que no se suelten por las vibraciones del motor. Además, tenga cuidado de que no se enreden los cables de arranque ni se toquen los extremos de los cables al fijarlos o soltarlos.

Las condiciones de frío reducen el rendimiento de la batería y pueden hacer que el motor no arranque.

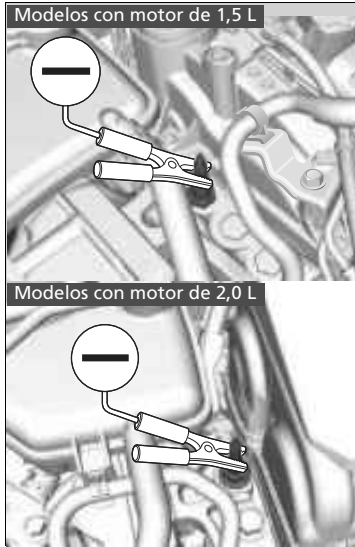

4. Conecte el otro extremo del segundo cable de arranque con pinzas al tornillo de montaje del motor como se muestra en la imagen. No conecte este cable de arranque a ninguna otra parte.
5. Si su vehículo está conectado a otro vehículo, arranque el motor de este otro vehículo y haga que aumente de régimen ligeramente.
6. Intente arrancar el motor de su vehículo. Si gira muy lentamente, compruebe que los cables de arranque tienen un buen contacto metal con metal.

■ Qué hacer después de que el motor arranca

Una vez arrancado el motor de su vehículo, retire los cables de arranque en el orden siguiente.

1. Desconecte el cable de arranque de la conexión a masa de su vehículo.
2. Desconecte el otro extremo del cable de arranque del terminal \ominus de la batería auxiliar.
3. Desconecte el cable de arranque del terminal \oplus de la batería del vehículo.
4. Desconecte el otro extremo del cable de arranque del terminal \oplus de la batería auxiliar.

Lleve a revisar su vehículo a una estación de servicio o a un concesionario cercano.

» Arranque con cables

Los testigos de control de crucero adaptativo (ACC)*, mitigación de salida de carretera*, sistema auxiliar de estabilidad del vehículo (VSA), sistema auxiliar de estabilidad del vehículo (VSA) OFF, sistema de baja presión de los neumáticos/TPMS* y sistema de frenado de mitigación de colisión (CMBS)* pueden encenderse tras volver a conectar la batería. Conduzca una distancia corta a más de 20 km/h. Los testigos deberían apagarse. Si no lo hacen, pida a un concesionario que revise el vehículo.

La palanca de cambios no se mueve

Modelos con caja de cambios automática de variación continua

Siga el procedimiento indicado a continuación si no puede mover la palanca de cambios de la posición **P**.

Desbloqueo de la palanca

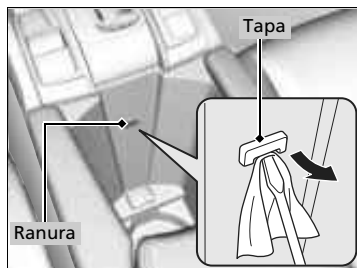

1. Accione el freno de estacionamiento.

Modelos sin sistema de acceso sin llave

2. Retire la llave del contacto.

Modelos con sistema de acceso sin llave

2. Retire la llave integrada del control a distancia de acceso sin llave.

Todos los modelos

3. Mueva hacia atrás la bandeja de portabebidas extraíble.

➤ Portabebidas de los asientos delanteros P. 204

4. Coloque un paño alrededor de la punta de un desarmador pequeño de punta plana y quite la cubierta de la ranura de desbloqueo del cambio. Ponga la punta del desarmador de punta plana en la ranura y retírela como se muestra en la imagen.
5. Introduzca la llave en la ranura de desbloqueo del cambio.
6. Mientras presiona la llave, pulse el botón de liberación de la palanca de cambios y coloque la palanca en la posición **N**.
 - ▶ El cambio ya está desbloqueado. Lleve el vehículo a un concesionario para revisar la palanca de cambios lo antes posible.

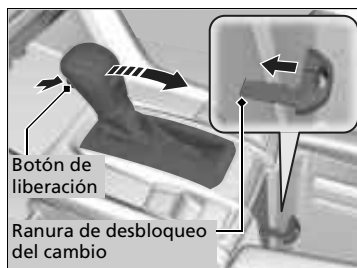

Cómo hacer frente al sobrecalentamiento

Los síntomas de sobrecalentamiento son:

- El puntero del indicador de temperatura está en la marca **H** o el motor pierde potencia de repente.
- Sale vapor o una pulverización del compartimento motor.

■ Lo primero

1. Estacione el vehículo en un lugar seguro inmediatamente.
2. Desconecte todos los accesorios y active las luces de emergencia.
 - ▶ **No hay vapor ni pulverización:** Mantenga el motor en marcha y abra el cofre.
 - ▶ **Hay vapor o pulverización:** Apague el motor y espere a que se reduzca. Después, abra el cofre.

» Cómo hacer frente al sobrecalentamiento

ADVERTENCIA

El vapor y las salpicaduras procedentes de un motor sobrecalentado pueden causarle quemaduras graves.

No abra el cofre si está saliendo vapor.

AVISO

Si continúa circulando con el puntero del indicador de temperatura en la marca **H**, pueden producirse daños en el motor.

ADVERTENCIA

EXTINGUIDOR

Revise el extinguidor de su automóvil al menos una vez por mes y asegúrese de que se encuentre cargado.

■ Lo siguiente

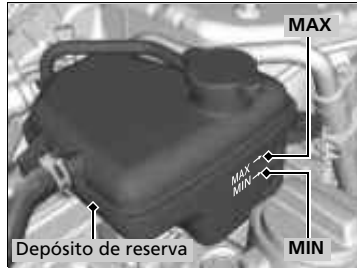

1. Compruebe que el ventilador de refrigeración está funcionando y detenga el motor cuando la aguja del indicador de temperatura haya descendido.
 - Si el ventilador de refrigeración no funciona, pare el motor inmediatamente.
2. Una vez que se ha enfriado el motor, compruebe el nivel de refrigerante y si hay fugas en los componentes del sistema de refrigeración.
 - Si el nivel de refrigerante del depósito de reserva es bajo, o si no hay refrigerante en el depósito de reserva, compruebe que el radiador está frío. Cubra el tapón del depósito de reserva con un paño grueso y ábralo. Añada el refrigerante especificado hasta que alcance la marca **MAX** y vuelva a colocar el tapón.

■ Finalmente

Una vez que el motor se ha enfriado lo suficiente, arránquelo de nuevo y compruebe el indicador de temperatura.

Si el puntero del indicador de temperatura ha descendido, reanude la conducción. Si no ha descendido, póngase en contacto con un concesionario para realizar la reparación.

►► Cómo hacer frente al sobrecalentamiento

⚠ ADVERTENCIA

Retirar el tapón del depósito de reserva mientras el motor está caliente puede hacer que el refrigerante salga pulverizado y le provoque quemaduras graves.

Deje siempre que el motor y el radiador se enfrién antes de retirar el tapón del depósito de reserva.

Si hay fugas de refrigerante, póngase en contacto con un concesionario para repararlas.

Utilice agua solamente como solución temporal de emergencia. Solicite en un concesionario que laven el sistema con el anticongelante adecuado lo antes posible.

Si se enciende el indicador de presión baja de aceite



■ Razones por las que se enciende el indicador

Se enciende cuando la presión de aceite del motor es baja.

■ Qué hacer en cuanto se enciende el indicador

1. Estacione el vehículo en una superficie nivelada en un lugar seguro inmediatamente.
2. Si es necesario, encienda las luces de emergencia.

■ Qué hacer después de haber estacionado el vehículo

1. Detenga el motor y déjelo reposar tres minutos aproximadamente.
2. Abra el cofre y compruebe el nivel de aceite.
 - ▶ Añada aceite si es necesario.
 - ▶ **Comprobación del aceite** P. 528
3. Arranque el motor y compruebe el indicador de presión baja de aceite.
 - ▶ El indicador se apaga: Reanude la conducción.
 - ▶ Si el indicador no se apaga en los 10 segundos siguientes: Pare el motor inmediatamente y póngase en contacto con un concesionario para realizar la reparación.

Si se enciende el indicador del sistema de carga



■ Razones por las que se enciende el indicador

Se enciende cuando la batería no se carga.

■ Qué hacer cuando se enciende el indicador

Desconecte el sistema de aire acondicionado la luneta térmica y los demás sistemas eléctricos, y póngase en contacto con un concesionario inmediatamente para realizar la reparación.

▶▶ Si se enciende el indicador de presión baja de aceite

AVISO

Si el motor funciona con una presión de aceite baja pueden producirse daños mecánicos graves casi inmediatamente.

▶▶ Si se enciende el indicador del sistema de carga

Si necesita detenerse durante un momento, no pare el motor. Al arrancar el motor de nuevo es posible que se descargue la batería rápido.

Si se enciende o parpadea el testigo de averías



■ Razones por las que se enciende o parpadea el testigo

- Se enciende si el sistema de control de emisiones del motor presenta algún problema.
- Parpadea cuando se detectan fallos de encendido en el motor.

■ Qué hacer cuando se enciende el testigo

Evite conducir a velocidades altas y lleve el vehículo a revisar inmediatamente a un concesionario.

■ Qué hacer cuando parpadea el testigo de averías

Estacione el vehículo en un lugar seguro donde no haya objetos inflamables y espere 10 minutos como mínimo con el motor parado hasta que se enfríe.

►► Si se enciende o parpadea el testigo de averías

AVISO

Si se conduce con el testigo de averías encendido, es posible que el sistema de control de emisiones y el motor resulten dañados.

Si el testigo de averías parpadea de nuevo al volver a arrancar el motor, circule hasta el concesionario más cercano sin superar los 50 km/h. Lleve su vehículo a revisar.

Si se enciende o parpadea el indicador del sistema de frenos (rojo)



(Rojo)

■ Razones por las que se enciende el indicador

- El nivel del líquido de frenos es bajo.
- El sistema de frenos presenta un fallo de funcionamiento.

■ Qué hacer cuando se enciende el indicador durante la conducción

Pise el pedal del freno ligeramente para comprobar la presión del pedal.

- Si es normal, compruebe el nivel de líquido de frenos la siguiente vez que se detenga.
- Si no es normal, actúe inmediatamente. Si es necesario, seleccione una marcha inferior para que disminuya la velocidad del vehículo utilizando el freno motor.

■ Motivo por el que parpadea el indicador

- Hay algún problema en el sistema del freno de estacionamiento eléctrico.

■ Qué hacer cuando parpadea el indicador

Evite utilizar el freno de estacionamiento y haga que revisen el vehículo en un concesionario de inmediato.

► Si se enciende o parpadea el indicador del sistema de frenos (rojo)

Lleve su vehículo a reparar inmediatamente.

Es peligroso circular con un nivel bajo de líquido de frenos. Si no nota resistencia en el pedal de freno, deténgase inmediatamente en un lugar seguro. Si es necesario, seleccione una marcha inferior.

Si el indicador del sistema de frenos y el indicador **ABS** se encienden a la vez, significa que no funciona el sistema de distribución electrónica de la potencia de frenado. Significa que se puede producir inestabilidad al frenar bruscamente. El vehículo debe ser revisado en un concesionario inmediatamente.

Si el indicador del sistema de frenos (rojo) parpadea al mismo tiempo que se enciende el indicador del sistema de frenos (ámbar), puede que el freno de estacionamiento no funcione.

Evite utilizar el freno de estacionamiento y haga que revisen el vehículo en un concesionario de inmediato.

► Si el indicador del sistema de frenos (rojo) se enciende o parpadea al mismo tiempo que se enciende el indicador del sistema de frenos (ámbar) P. 593

Si activa repetidamente el freno de estacionamiento eléctrico en un corto periodo de tiempo, el freno deja de funcionar para evitar el calentamiento del sistema y el indicador parpadea.

Vuelve a su estado original en aproximadamente 1 minuto.

Si el indicador del sistema de frenos (rojo) se enciende o parpadea al mismo tiempo que se enciende el indicador del sistema de frenos (ámbar)



(Rojo)



(Ámbar)

- Si el indicador del sistema de frenos (rojo) se enciende o parpadea al mismo tiempo que se enciende el indicador del sistema de frenos (ámbar), libere el freno de estacionamiento de forma manual o automática.

➤ Freno de estacionamiento P. 487

- Si el indicador del sistema de frenos (rojo) se enciende de forma continua o parpadea al mismo tiempo que se enciende el indicador del sistema de frenos (ámbar), detenga el vehículo en un lugar seguro y haga que lo revisen en un concesionario inmediatamente.

► Prevención de movimiento del vehículo

Modelos con caja de cambios automática de variación continua

Coloque la transmisión en **P**.

Modelos con caja de cambios manual

Coloque la transmisión en **1** o **R**.

- Si el indicador del sistema de frenos (ámbar) se enciende solo, evite usar el freno de estacionamiento y haga que revisen el vehículo en un concesionario inmediatamente.

► Si el indicador del sistema de frenos (rojo) se enciende o parpadea al mismo tiempo que se enciende el indicador del sistema de frenos (ámbar)

Si aplica el freno de estacionamiento, es posible que no pueda liberarlo.

Si el indicador del sistema de frenos (rojo) y el indicador del sistema de frenos (ámbar) se encienden al mismo tiempo, el freno de estacionamiento está funcionando.

Si el indicador del sistema de frenos (rojo) parpadea al mismo tiempo que se enciende el indicador del sistema de frenos (ámbar), puede que el freno de estacionamiento no funcione porque está verificando el sistema.

Si se enciende el indicador del sistema de servodirección eléctrica (EPS)



■ Razones por las que se enciende el indicador

- Se enciende si el sistema EPS presenta algún problema.
- Si pisa el pedal del acelerador repetidamente para aumentar el régimen del motor cuando el motor está a ralentí, el indicador se enciende y algunas veces aumenta la rigidez del volante.

■ Qué hacer cuando se enciende el indicador

Detenga el vehículo en un lugar seguro y arranque de nuevo el motor.

Si el indicador se enciende y permanece encendido, el vehículo debe ser revisado en un concesionario inmediatamente.

Si se enciende o parpadea el testigo del sistema de presión baja de los neumáticos/TPMS*



■ Razones por las que se enciende o parpadea el indicador

Una presión de los neumáticos es significativamente baja o el TPMS no se ha calibrado. Si hay un problema con el TPMS o si está instalado el neumático compacto de repuesto, el indicador parpadea durante un minuto y después permanece encendido.

■ Qué hacer cuando se enciende el indicador

Conduzca con cuidado y evite girar de forma abrupta o frenar bruscamente. Deténgase en un lugar seguro. Compruebe la presión del neumático y ajústela al nivel especificado. La presión específica del neumático se indica en una etiqueta en el marco de la puerta del lado del conductor.

► Calibre el TPMS una vez que la presión de los neumáticos se ha ajustado.

■ Qué hacer cuando el indicador parpadea y luego permanece encendido

Lleve el neumático a un concesionario para que lo revisen lo antes posible. Si el indicador parpadea debido al uso del neumático compacto de repuesto, cámbielo por un neumático de tamaño normal. El indicador se apagará después de unos momentos.

► Calibre el TPMS una vez que un neumático de tamaño completo se ha vuelto a instalar.

►► Si se enciende o parpadea el testigo del sistema de presión baja de los neumáticos/TPMS*

AVISO

Conducir con un neumático con una presión de inflado demasiado baja puede provocar que éste se sobrecaliente. Un neumático sobrecalentado puede fallar. Mantenga la presión de inflado de los neumáticos siempre al nivel especificado.

* No disponible en todos los modelos

Ubicaciones de los fusibles

Si algún dispositivo eléctrico no funciona, gire el interruptor de encendido a la posición de BLOQUEO [0]^{*1} y compruebe si el fusible correspondiente está fundido.

■ Caja de fusibles del compartimento motor

Ubicada cerca de la batería. Presione las lengüetas para abrir la caja.

Las ubicaciones de los fusibles se muestran en la cubierta de la caja de fusibles. Localice el fusible en cuestión mediante el número del fusible y el número de la cubierta de la caja.

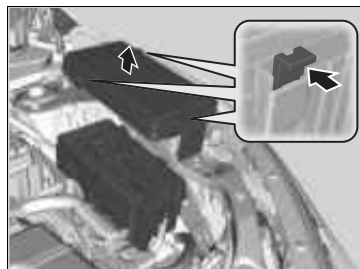

Cómo hacer frente a lo inesperado

■ Circuito protegido y amperaje de fusibles

	Circuito protegido	Amperios
	Asiento eléctrico del acompañante ^{*, *2}	(60 A)
	Sistema de amortiguación adaptativa ^{*3}	60 A
1	Ventilador de refrigeración ^{*4}	(30 A)
	Ventilador de refrigeración ^{*5}	(50 A)
	—	—
	IG principal ^{*6}	30 A
	—	— ^{*7}
	Principal de la luz de carretera	30 A
	Batería	125 A
	EPS	70 A
	Principal de IG	30 A ^{*6} 50 A ^{*7}
2	Opción de la caja de fusibles [*]	(40 A)
	Caja de fusibles	60 A
	Principal de limpiaparabrisas delantero	30 A
	Luz de cruce principal	30 A
	Desempañador de luneta	40 A
	Motor de arranque ^{*6}	30 A
	—	— ^{*7}
3	Principal 2 de la caja de fusibles	40 A
	Motor de ABS/VSA	40 A
	ABS/VSA FSR	40 A
	Motor del ventilador	40 A

	Circuito protegido	Amperios
	—	—
4	—	—
	—	—
	—	—
	—	—
5	Ventilador de refrigeración	5 A
6	Lavaparabrisas	15 A
7	IGP	15 A
8	DBW	15 A
9	Luces de freno	10 A
10	Inyector ^{*5}	(15 A)
11	LAF	5 A
12	FI ECU	10 A
13	Luces de estacionamiento	10 A
14	Luces de emergencia	15 A
15	Bobina IG	15 A
16	Caja de cambios ^{*8}	(15 A)
17	Luces de conducción de día	10 A

*1: Los modelos con sistema de acceso sin llave tienen un botón **ENGINE START/STOP** en lugar de un interruptor de encendido.

*2: Modelos sin modo SPORT

*3: Modelos con modo SPORT

*4: Modelos con motor de 2,0L

*5: Modelos con motor de 1,5L

*6: Modelos con sistema de acceso sin llave

*7: Modelos sin sistema de acceso sin llave

*8: Modelos con caja de cambios automática de variación continua

	Circuito protegido	Amperios
18	Marcha atrás	10 A
19	Audio	15 A
20	Amplificador de audio*	(30 A)
21	Luces interiores	10 A
22	Luces antiniebla delanteras*	(15 A)
23	Ventilador A/C	(10 A)
24	Bocina	10 A
25	Luz de cruce izquierda	10 A
26	Luz de cruce derecha	10 A
27	VB ACT* ⁵	(10 A)
28	Luz de carretera izquierda	10 A
29	Luz de carretera derecha	10 A
30	-	-
31	-	(15 A)
32	Deslizamiento del asiento eléctrico del acompañante* ^{1, 2}	(20 A)
	- ³	-
33	Reclinación del asiento eléctrico del acompañante* ^{1, 2}	(20 A)
	Sistema de amortiguación adaptativa* ³	15 A
34	-	-
35	-	-
36	-	-

*2: Modelos sin modo SPORT
 *3: Modelos con modo SPORT
 *5: Modelos con motor de 1,5L

* No disponible en todos los modelos

■ Caja de fusibles del interior

Se encuentra debajo del salpicadero.

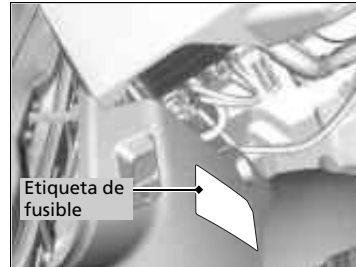

Las ubicaciones de los fusibles se muestran en la etiqueta del panel lateral.





Localice el fusible en cuestión mediante el número del fusible y el número de la etiqueta.

■ Circuito protegido y amperaje de fusibles

	Circuito protegido	Amperios
1	Accesorios	10 A
	- ¹	-
2	Reconocim. bloqueo sin llaves* ²	(5 A)
3	-	-
4	Sistema de acceso sin llave* ¹	(5 A)
	Caja de cambios* ^{2, 3}	(10 A)
5	Opción	10 A
6	Indicador del SRS	10 A
7	Medidor	10 A

	Circuito protegido	Amperios
8	Bomba de combustible	15 A
9	AIRCON	10 A
10	-	-
11	Control del motor	5 A
12	Bloqueo de la puerta del acompañante	10 A
13	Desbloqueo de la puerta trasera del lado del conductor	(10 A)
14	Elevallas eléctrico trasero del lado del conductor	(20 A)
15	Elevallas eléctrico del acompañante	20 A
16	Cerradura de la puerta	20 A
17	Caja de cambios* ^{1, 3}	(10 A)
	- ²	(5 A)
18	-	-
19	Techo solar*	(20 A)
20	-	-
21	ACG	10 A
22	Luces de conducción de día	10 A
23	-	-
24	-	(5 A)

*1: Modelos con sistema de acceso sin llave
 *2: Modelos sin sistema de acceso sin llave
 *3: Modelos con caja de cambios automática de variación continua

	Circuito protegido	Amperios
25	 Bloqueo de la puerta del conductor	10 A
26	 Desbloqueo de la puerta del acompañante	10 A
27	 Elevalunas eléctrico trasero del lado del acompañante	(20 A)
28	 Elevalunas eléctrico del conductor	20 A
29	 Toma de alimentación de accesorios delantera	20 A
30	 Sistema de acceso sin llave*1	10 A
-	-*2	-
31	 Reclinación del asiento eléctrico del conductor*	(20 A)
32	 -	(20 A)
33	 Deslizamiento del asiento eléctrico del conductor*	(20 A)
34	 VSA/ABS	10 A
35	 SRS	10 A
36	-	-
37	-	-
38	 Bloqueo de la puerta trasera del lado del conductor	(10 A)
39	 Desbloqueo de la puerta del conductor	10 A

*1: Modelos con sistema de acceso sin llave

*2: Modelos sin sistema de acceso sin llave

Comprobación y sustitución de los fusibles

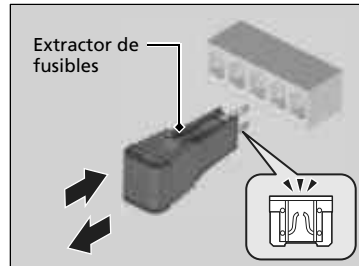
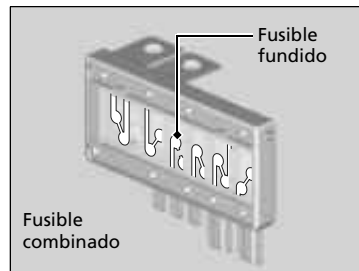

1. Gire el interruptor de encendido a la posición de BLOQUEO **0***1. Apague los faros y todos los accesorios.
2. Desmonte la cubierta de la caja de fusibles.
3. Compruebe el fusible grande del compartimento motor.
 - Si el fusible está fundido, utilice un desarmador de cruz para desmontar el tornillo y sustitúyalo por uno nuevo.
4. Revise los fusibles pequeños situados en el compartimento motor y en el interior del vehículo.
 - Si hay algún fusible fundido, retírelo con el extractor de fusibles y sustitúyalo por uno nuevo.

Comprobación y sustitución de los fusibles

AVISO

Sustituir un fusible por otro de mayor amperaje incrementa el riesgo de que se produzcan daños en el sistema eléctrico.

Sustituya el fusible por un fusible de repuesto que tenga el mismo amperaje especificado.

Utilice las tablas para localizar el fusible en cuestión y comprobar el amperaje especificado en la etiqueta del fusible.

► Ubicaciones de los fusibles P. 596

Hay un extractor de fusibles en la parte trasera de la tapa de la caja de fusibles del compartimento motor.

*1: Los modelos con sistema de acceso sin llave tienen un botón **ENGINE START/STOP** en lugar de un interruptor de encendido.

Póngase en contacto con un servicio de remolcado profesional si necesita remolcar su vehículo.

■ Remolcado de plataforma

El operador carga el vehículo en la plataforma trasera de un camión.

Este es el mejor modo de transportar el vehículo.

■ Remolcado con elevación de ruedas

El camión de remolque coloca dos brazos oscilantes debajo de los neumáticos delanteros y los eleva del suelo. Los neumáticos traseros se mantienen sobre el suelo. **Este es un modo aceptable de remolcar el vehículo.**

» Remolcado de emergencia

AVISO

Si intenta elevar o remolcar el vehículo por los parachoques se producirán daños graves. Los parachoques no están diseñados para soportar el peso del vehículo.

AVISO

Si se realiza un remolcado inadecuado (detrás de una autocaravana u otro vehículo a motor), la caja de cambios puede resultar dañada.

Nunca remolque el vehículo solo con una cuerda o cadena. Es muy peligroso, ya que las cuerdas y las cadenas pueden desplazarse lateralmente o romperse.

Excepto modelos de México

Si se debe remolcar el vehículo con las ruedas delanteras sobre el suelo:



Modelos con caja de cambios automática de variación continua

1. Compruebe si hay evidencias de fuga de líquido debajo del vehículo, alrededor de la zona en la que se encuentra el cárter de la transmisión.
 - ▶ Si encuentra alguna fuga, llame a un servicio de remolcado profesional y lleve el vehículo a un concesionario para que lo revisen.

Todos los modelos

2. Enganche el dispositivo de remolque al gancho para remolque.

3. Arranque el motor.

- ▶ Si resulta difícil arrancar el motor, coloque el interruptor de encendido en la posición de ACCESORIOS **I** o de CONTACTO **II***1.

Modelos con caja de cambios automática de variación continua

4. Pise el pedal del freno.
5. Cambie a **D** y mantenga la posición durante 5 segundos y, continuación, cambie a **N**.

Modelos con caja de cambios manual

4. Cambie a la posición **N**.

Todos los modelos

6. Suelte el freno de estacionamiento.

▶ Si se debe remolcar el vehículo con las ruedas delanteras sobre el suelo:

AVISO

Modelos con transmisión variable continua

Si no es posible cambiar la posición de la caja de cambios o poner en marcha el motor, podría dañarse la caja de cambios. El vehículo se debe transportar con las ruedas delanteras levantadas del suelo.

El remolcado de un vehículo está prohibido por la ley en algunos estados. Compruebe y siga los requisitos legales del estado en el que está conduciendo antes de remolcar el vehículo.

Si no puede seguir el procedimiento correcto, no remolque el vehículo con las ruedas delanteras sobre el suelo.

Si no puede arrancar el motor, puede ocurrir lo indicado a continuación mientras el vehículo se remolca.

- Es posible que resulte difícil frenar puesto que el servofreno no está en funcionamiento.
- Cuesta maniobrar el volante, puesto que la dirección asistida no está funcionando.

Modelos con caja de cambios manual

- Al girar el interruptor de encendido a la posición de BLOQUEO **0***1, se bloquea el volante.

Con las ruedas delanteras en el suelo, es preferible no remolcar el vehículo durante más de 80 km y mantener la velocidad por debajo de 55 km/h.

Los frenos se calientan al descender una pendiente. Esto puede impedir que los frenos funcionen correctamente. Si es necesario remolcar el vehículo en una pendiente, llame a un servicio de remolcado profesional.

*1: Los modelos con sistema de acceso sin llave tienen un botón **ENGINE START/STOP** en lugar de un interruptor de encendido.

■ Qué hacer cuando no se puede desbloquear la tapa del depósito de combustible

Si no puede desbloquear la tapa del depósito de combustible, utilice el siguiente procedimiento.

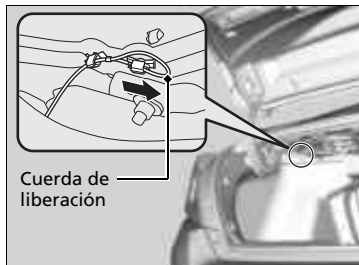

1. Abra el maletero.
2. Tire de la cuerda de liberación verde debajo de la bandeja trasera como se muestra.
 - ▶ La cuerda de liberación desbloquea la tapa del depósito de combustible al tirar de ella.

⚠ No puede desbloquear la tapa del depósito de combustible

Después de tomar estas medidas, póngase en contacto con un concesionario para revisar el vehículo.

Qué hacer cuando no se puede abrir el maletero

Si no puede abrir el maletero, utilice el siguiente procedimiento.



1. Quite la cubierta con una llave.
 - ▶ Envuelva una llave en un paño para evitar arañar la cubierta.
2. Tire de la palanca de apertura.
3. Vuelva a colocar la cubierta.

⚠ No se puede abrir el maletero

Seguimiento:

Después de tomar estas medidas, póngase en contacto con un concesionario para revisar el vehículo.

Suministrar desde un recipiente de combustible portátil

Si se ha quedado sin combustible y necesita suministrar su vehículo desde un recipiente portátil, utilice el embudo proporcionado con el vehículo.

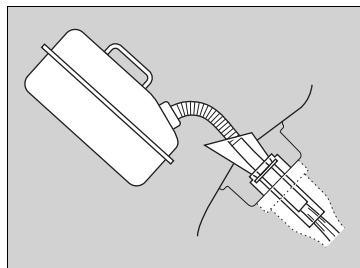
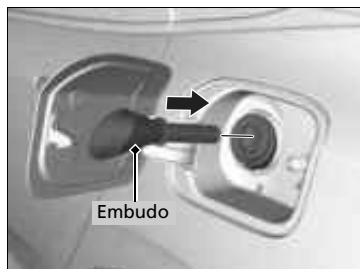

1. Apague el motor.
2. Pulse el borde de la tapa del depósito de combustible para que se abra ligeramente.
 - ▶ Se abrirá la tapa del depósito de combustible.
3. Saque el embudo de la caja de herramientas del maletero.
 - ▶ **Tipos de herramientas** P. 572
4. Coloque el extremo del embudo en la parte inferior de la abertura de llenado y, a continuación, insértelo lenta y completamente.
 - ▶ Asegúrese de que el embudo desciende junto con el tubo de llenado.
5. Llene el tanque con el combustible del recipiente portátil.
 - ▶ Vierta el combustible con cuidado para no derramarlo.
6. Retire el embudo del cuello del llenador.
 - ▶ Limpie todo el combustible del embudo antes de guardarlo.
7. Cierre la tapa del depósito de combustible con la mano.

▶ Suministrar desde un recipiente de combustible portátil

⚠ ADVERTENCIA

El combustible es muy inflamable y explosivo. Puede quemarse o herirse gravemente al manipular combustible.

- Detenga el motor y manténgalo alejado de fuentes de calor, chispas y llamas.
- Manipule combustible solo al aire libre.
- Limpie las salpicaduras inmediatamente.

AVISO

No inserte la boquilla de un recipiente de combustible portátil ni ningún otro embudo excepto el proporcionado con su vehículo. Hacerlo puede dañar el sistema de combustible.

No intente abrir el depósito de combustible sellado haciendo palanca o empujando con objetos extraños. Esto puede dañar el sistema de combustible y su sello.

Antes de Suministrar, asegúrese de que el combustible del recipiente portátil sea gasolina.

Información

Este capítulo incluye las especificaciones del vehículo, la ubicación de los números de identificación y otro tipo de información requerida legalmente.

Especificaciones	606
Números de identificación	
Número de identificación del vehículo (VIN), número del motor y número de la caja de cambios.....	610
Dispositivos que emiten ondas de radio* ..	611

* No disponible en todos los modelos

Modelos con motor de 1,5 L

■ Especificaciones del vehículo

Modelo	Civic
Peso en orden de marcha	1.286 kg ^{*1, *3} 1.314 - 1.338 kg ^{*1, *4} 1.289 kg ^{*2, *3} 1.318 - 1.323 kg ^{*2, *4} 1.330 kg ^{*6}
Peso máximo permitido	1.770 kg ^{*5} 1.750 kg ^{*6}
Carga sobre el eje máxima permitida	Delante 955 kg Detrás 830 kg

*1: Modelos de México

*2: Excepto modelos de México

*3: Modelos con caja de cambios manual

*4: Modelos con caja de cambios automática de variación continua

*5: Modelos sin modo SPORT

*6: Modelos con modo SPORT

■ Especificaciones del motor

Tipo	DOHC de 4 cilindros en línea con refrigeración de agua	
Diámetro x carrera	73 x 89,5 mm	
Cilindrada	1.498 cm ³	
Relación de compresión	10,6 : 1 ^{*1} 10,3 : 1 ^{*2}	
Bujías	NGK	ILZKAR8H8S ^{*1}
	NGK	ILZKAR8J8SY ^{*2}

*1: Modelos sin modo SPORT

*2: Modelos con modo SPORT

■ Combustible

Combustible: tipo	Gasolina sin plomo de 91 o más octanos ^{*1} Gasolina sin plomo de alta calidad, 95 octanos o más ^{*2, *3}
Capacidad del depósito de combustible	46,9 L

*1: Modelos sin modo SPORT salvo modelos de Perú

*2: Modelos de Perú

*3: Modelos con modo SPORT

■ Batería

Capacidad/tipo	38AH(5)/47AH(20)
----------------	------------------

■ Líquido lavaparabrisas

Capacidad del depósito	2,5 L
------------------------	-------

■ Bombillas

Faros (luces de cruce)	55 W (H11) ^{*1} LED ^{*2}
Faros (luces de carretera)	60 W (HB3) ^{*1} LED ^{*2}
Luces antiniebla	35 W (H8) ^{*3} LED ^{*4}
Luces de posición/conducción de día	LED
Luces de posición laterales delanteras	3 W
Intermitentes delanteros	21 W (ámbar) ^{*1} LED ^{*2}
Luces de intermitentes laterales (en los retrovisores de las puertas)*	LED
Luces de freno	21 W
Luces de posición laterales traseras	LED
Intermitentes traseros	21 W (ámbar)
Luces de marcha atrás	16 W
Luces traseras	LED
Tercera luz de freno	21 W ^{*5} LED ^{*6}
Luz de matrícula trasera	LED
Luces interiores	
Luces de lectura	5 W
Bombilla de la luz del techo	8 W
Luces de espejo de cortesía*	2 W
Luz de la guantera*	LED
Luz del maletero	5 W

*1: Salvo modelos Si, TOUR de México, EXTL-C de Chile y EXTL-P de Perú

*2: Modelos Si, TOUR de México, EXTL-C de Chile y EXTL-P de Perú

*3: Salvo modelos Si, EXTL-C de Chile y EXTL-P de Perú

*4: Modelos Si, EXTL-C de Chile y EXTL-P de Perú

*5: Modelos sin modo SPORT

*6: Modelos con modo SPORT

■ Aire acondicionado

Tipo de refrigerante	HFC-134a (R-134a)
Cantidad de carga	405 - 455 g

■ Líquido de frenos/embrague *

Especificado	Líquido de los frenos con DOT 3 o DOT 4
--------------	---

■ Líquido de la caja de cambios automática de variación continua *

Especificado	Honda HCF-2
Capacidad	Cambio 3,7 L

■ Líquido de la caja de cambios manual *

Especificado	Honda MTF
Capacidad	Cambio 1,9 L

■ Aceite del motor

Recomendado	Aceite de motor original Honda 0W-20, 0W-30, 5W-30, 10W-30 Aceite SM de servicio API o de grado superior o ACEA A5/B5 0W-20, 0W-30, 5W-30, 10W-30
Capacidad	Cambio 3,2 L Cambio incluido filtro 3,5 L

■ Refrigerante del motor

Especificado	Anticongelante/refrigerante Honda tipo 2 para todo el año
Proporción	50/50 con agua destilada
Capacidad	4,92 L ^{*1} (cambio incluidos los 0,58 L restantes en el depósito de reserva) 4,84 L ^{*2} (cambio incluidos los 0,58 L restantes en el depósito de reserva)

*1: Modelos con caja de cambios automática de variación continua

*2: Modelos con caja de cambios manual

■ Neumático

Normal	Tamaño	215/50R17 91H ^{*1} 235/40R18 91W ^{*2}
	Presión	Consulte la etiqueta en el marco de la puerta del conductor
Compacto de repuesto	Tamaño	T125/80D16 97M ^{*1} T125/70R17 98M ^{*2}
	Presión kPa (kgf/cm ²)	420 (4,2)
Tamaño de llanta	Normal	17 x 7J ^{*1} 18 x 8J ^{*2}
	Compacto de repuesto	16 x 4T ^{*1} 17 x 4T ^{*2}

*1: Modelos con 215/50R17

*2: Modelos con 235/40R18

■ Frenos

Tipo	Con servofreno
Delante	Disco ventilado
Detrás	Disco sólido
Estacionamiento	Sistema de freno de estacionamiento eléctrico

■ Dimensiones del vehículo

Largo	4.653 mm ^{*1} 4.640,49 mm ^{*2, *7} 4.667 mm ^{*3} 4.644,1 mm ^{*8}	
	1.799 mm ^{*1, *3} 1.800 mm ^{*4, *7}	
	Ancho	1.799,5 mm ^{*5} 1.799,4 mm ^{*8}
	Altura	1.416 mm ^{*1} 1.432 mm ^{*2, *7} 1.433 mm ^{*3} 1.410,9 mm ^{*8}
Batalla	2.700 mm	
Ancho de vía	1.543 mm ^{*6, *7} 1.533 mm ^{*8} 1.547 mm ^{*9} 1.537 mm ^{*10}	
	Detrás	1.557,1 mm ^{*6, *7} 1.547 mm ^{*8} 1.563 mm ^{*9} 1.553 mm ^{*10}

*1: Modelos de México

*2: Excepto modelos de México y Chile

*3: Modelos de Chile

*4: Excepto modelos de México, Chile y Perú

*5: Modelos de Perú

*6: Excepto modelos de México

*7: Modelos sin modo SPORT

*8: Modelos con modo SPORT

*9: Modelos de México salvo TOURING

*10: Modelo TOURING de México

* No disponible en todos los modelos

Modelos con motor de 2,0 L

Especificaciones del vehículo

Modelo	Civic	
Peso en orden de marcha		1.245 kg ^{*1, *3}
		1.249 kg ^{*2, *3}
		1.249 - 1.252 kg ^{*1, *4}
		1.254 kg ^{*2, *4}
Peso máximo permitido	1.710 kg	
Carga sobre el eje máxima permitida	Delante	900 kg
	Detrás	830 kg

*1: Modelos de México

*2: Excepto modelos de México

*3: Modelos con caja de cambios manual

*4: Modelos con caja de cambios automática de variación continua

Especificaciones del motor

Tipo	DOHC de 4 cilindros en línea con refrigeración de agua	
Diámetro x carrera	86 x 85,9 mm	
Cilindrada	1.996 cm ³	
Relación de compresión	10,8 : 1	
Bujías	NGK	DILKAR7H11GS DILKAR7G11GS
	DENSO	DXE22HQR-D11S

Combustible

Combustible:	Gasolina sin plomo de alta calidad, con un tipo
tipo	Gasolina sin plomo de alta calidad, con un índice de octanos RON de 91 o superior
Capacidad del depósito de combustible	46,9 L

Batería

Capacidad/tipo	38AH(5)/47AH(20)
----------------	------------------

Líquido lavaparabrisas

Capacidad del depósito	2,5 L
------------------------	-------

Bombillas

Faros (luces de cruce)	55 W (H11)	
Faros (luces de carretera)	60 W (HB3)	
Luces antiniebla delanteras*	35 W (H8)	
Luces de posición/conducción de día	LED	
Luces de posición laterales delanteras	3 W	
Intermitentes delanteros	21 W (ámbar)	
Luces de freno	21 W	
Luces de posición laterales traseras	LED	
Intermitentes traseros	21 W (ámbar)	
Luces de marcha atrás	16 W	
Luces traseras	LED	
Tercera luz de freno	21 W	
Luz de matrícula trasera	LED	
Luces interiores		
	Luces de lectura	8 W ^{*1} 5 W ^{*2}
	Bombilla de la luz del techo	8 W
	Luz de la guantera*	LED
	Luz del maletero	5 W

*1: Modelos de México

*2: Excepto modelos de México

Aire acondicionado

Tipo de refrigerante	HFC-134a (R-134a)
Cantidad de carga	405 - 455 g

Líquido de frenos/embrague*

Especificado	Líquido de los frenos con DOT 3 o DOT 4
--------------	---

Líquido de la caja de cambios automática de variación continua*

Especificado	Honda HCF-2
Capacidad	Cambio 3,5 L

Líquido de la caja de cambios manual*

Especificado	Honda MTF
Capacidad	Cambio 1,9 L

■ Aceite del motor

Recomendado	Aceite de motor original Honda 0W-20, 0W-30, 5W-30, 10W-30 Aceite SM de servicio API o de grado superior o ACEA A5/B5 0W-20, 0W-30, 5W-30, 10W-30	
Capacidad	Cambio	4,0 L
	Cambio incluido filtro	4,2 L

■ Refrigerante del motor

Especificado	Anticongelante/refrigerante Honda tipo 2 para todo el año
Proporción	50/50 con agua destilada
Capacidad	5,32 L (cambio incluidos los 0,75 L restantes del depósito de reserva)

■ Neumático

Normal	Tamaño	215/55R16 93H
	Presión	Consulte la etiqueta en el marco de la puerta del conductor
Compacto de repuesto	Tamaño	T125/80D16 97M
	Presión kPa (kgf/cm ²)	420 (4,2)
Tamaño de la llanta	Normal	16 x 7J
	Compacto de repuesto	16 x 4T

■ Frenos

Tipo	Con servofreno
Delante	Disco ventilado
Detrás	Disco sólido
Estacionamiento	Sistema de freno de estacionamiento eléctrico

■ Dimensiones del vehículo

Largo		4.653 mm ¹
		4.640,49 mm ²
		4.667 mm ³
Ancho		1.799 mm ^{1, *3}
		1.800 mm ²
Altura		1.416 mm ¹
		1.432 mm ²
Batalla		1.433 mm ³
		2.700 mm
Ancho de vía	Delante	1.547 mm ¹
		1.543 mm ⁴
	Detrás	1.563 mm ¹
		1.557,1 mm ⁴

*1: Modelos de México

*2: Excepto modelos de México y Chile

*3: Modelos de Chile

*4: Excepto modelos de México

Número de identificación del vehículo (VIN), número del motor y número de la caja de cambios

El vehículo tiene un número de identificación del vehículo (VIN) de 17 dígitos que se utiliza para registrar su vehículo cumpliendo las condiciones de la garantía y para matricularlo y asegurarlo. Las ubicaciones de los VIN, el número del motor y el número de la transmisión del vehículo se muestran como sigue.

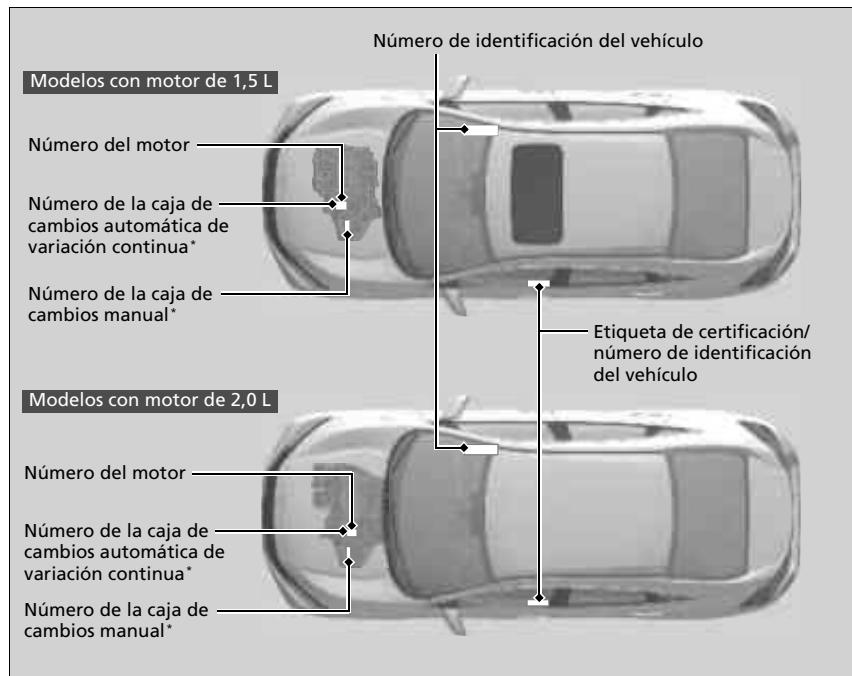

☒ Número de identificación del vehículo (VIN), número del motor y número de la caja de cambios

El número de identificación del vehículo (VIN) interior está ubicado debajo de la tapa.

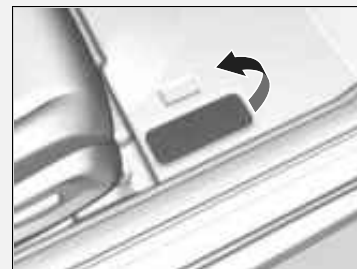

Los dispositivos de frecuencia de radio instalados en el vehículo se adecuan a los requisitos y estándares de la normativa que se indica a continuación:

Según requiere la FCC:

Este dispositivo cumple la sección 15 de las reglas de la FCC. El funcionamiento está sujeto a las dos condiciones siguientes: (1) Este dispositivo no debe causar interferencias perjudiciales y (2) este dispositivo debe aceptar cualquier interferencia recibida, incluidas las interferencias que puedan causar un funcionamiento no deseado.

Los cambios o modificaciones no aprobados expresamente por los responsables de su conformidad pueden anular la autoridad del usuario para utilizar el equipo.

A			
ABS (sistema de frenos antibloqueo)	494	Asientos traseros	195
Accesorios y modificaciones	569	Reposabrazos	199
Aceite del motor	527	Cabeceras delanteros	197
Aceite del motor recomendado	527	Retrovisores	190
Comprobación	528	Temperatura	127, 133
Indicador de presión baja de aceite	92, 590	Volante	189
Llenado	530	Ajuste del reloj	142
Viscosidad	527	Ajuste del sonido	232, 270
Aditivos, aceite del motor	527	Alfombras del piso	565
Airbags	49	Anclaje de hombro	45
Airbags de cortina laterales	58	Anclajes inferiores	75
Airbags frontales (SRS)	51	Android Auto	306
Airbags laterales	56	Apertura	
Después de una colisión	51	Maletero	162, 603
Grabadora de datos de eventos	1	Apertura/Cierre	
Indicador	59, 95	Maletero	162
Indicador de desactivación del airbag frontal		Apertura/cierre	
del acompañante	60	Cofre	526
Mantenimiento de los airbags	61	Elevallas eléctricas	169
Sensores	49	Techo solar	172
Airbags de cortina	58	Apple CarPlay	302
Airbags frontales (SRS)	51	Arranque con cables	584
Airbags laterales	56	Arranque del motor	413, 415
Airbags SRS (airbags)	51	Arranque con cables	584
Ajuste		Avisador acústico de interruptor del motor ..	173
Asientos delanteros	192	No arranca	581
		Asientos	192
		Ajuste	192
		Asientos delanteros	192
		Asientos traseros	195
		Asientos delanteros	
		Ajuste	192
		Asientos traseros (plegado)	195
		Asistencia de maniobrabilidad ágil	440
		Atenuación	
		Faros	179
		Retrovisor	190
		Audio Bluetooth®	242, 294
		Avance lento (caja de cambios automática	
		de variación continua)	421
		B	
		Batería	557
		Arranque con cables	584
		Indicador del sistema de carga	93, 590
		Mantenimiento (comprobación de la	
		batería)	557
		Batería descargada	584
		Bloqueo de seguridad para niños	157
		Bloqueo/desbloqueo	144
		Bloqueo/desbloqueo automático	158
		Bloqueos de seguridad para niños	157
		Con una llave	153
		Desde el exterior	148
		Desde el interior	155
		Llaves	144
		Bloqueo/desbloqueo automático	158
		Personalizar	159, 349
		Bluetooth® HandsFreeLink®	352, 375
		Bombillas halógenas	536, 539
		Botón de las luces de emergencia	4
		Botón del desempañador trasero	187
		Botón ECON	432
		Botón ENGINE START/STOP	174
		Botón pantalla/información	129, 247

Bujías 606, 608

C

Caja de cambios 422, 424, 428

Indicador de posición de la palanca

de cambios 93, 423, 425

Líquido 533

Manual 428

Números 610

Caja de cambios automática de variación
continua

Avance lento 421

Cambio forzado 421

La palanca de cambios no se mueve 587

Líquido 533

Caja de cambios manual 428

Cambio de bombillas 536

Cambio forzado (caja de cambios
automática de variación continua) 421

Cambios (caja de cambios) 422, 424, 428

Carga baja de la batería 590

Carga máxima permitida 411, 606, 608

Cámara detectora delantera 484

Cámara trasera con múltiples vistas 498

Cinturones (seguridad) 38

Cinturones de seguridad 38

Abrochamiento 43

Ajuste del anclaje de hombro 45

Comprobación 47

Indicador de advertencia 41, 94

Instalación de un sistema de sujeción de niños
con cinturón de seguridad de tres puntos 79

Mujeres embarazadas 46

Recordatorio 41

Tensores automáticos de los cinturones de
seguridad 42

Circulación con un remolque 412

Climatizador

Deshielo de parabrisas y ventanillas 212

CMBS (Sistema de frenado de mitigación de
colisión) 449

Cobertura 127, 132

Cojines elevadores (para niños) 85

Combustible 25, 500

Cobertura 127, 132

Consumo 503

Consumo de combustible al instante... 126, 132

Indicador 124

Indicador de nivel bajo de combustible 95

Recomendaciones 500

Abastecimiento 500, 604

Combustible especificado 500, 606, 608

Compartimento de la consola 203

Comprobación de seguridad 37

Conducción

Control de crucero 434

Transmisión variable continua 421

Conexión Wi-Fi 299

Configuración de pantalla 233, 271

Consumo de combustible 503

Consumo de combustible al instante.. 126, 132

Consumo de combustible promedio... 126, 132

Control de brillo (tablero de

instrumentos) 188

Control de crucero 434

Control de crucero adaptativo (ACC).. 104, 459

Control de iluminación

Botón 188

Cristal (cuidado) 565, 567

Cronómetro 138

Cruise Control

Indicador 101

Cuentakilómetros 126, 131

Cuidado del exterior (limpieza) 566

D

Desbloqueo de puertas 148

Desempeñado de parabrisas y ventanillas... 212

Dispositivos que emiten ondas de radio 611

E

Elevalunas eléctricos 169

Emergencia 600

Equipaje (límite de carga) 411

Especificaciones 606

Especificaciones de las bombillas 606, 608

Espejos de cortesía 7

Etiqueta con el número de llave 146

Etiqueta de certificación 610

Etiquetas de advertencia 88

Etiquetas de seguridad 88

F

Faros	179
Alineación	536
Atenuación	179, 182
Funcionamiento	179
Funcionamiento automático	180
Luces de carretera automáticas	183
Filtro	
Polvo y polen	562
Filtro de polvo y polen	562
Fondo de pantalla	230, 256
Freno de estacionamiento	487
Freno de pie	490
Funcionamiento del control por voz	
Comandos de búsqueda de música	275
Comandos de teléfono	274
Comandos en pantalla	275
Comandos generales	275
Comandos útiles	274
Pantalla del portal de voz	274
Reconocimiento de voz	273
Funciones	217
Funciones personalizadas	317, 324
Función de control por voz	273
Fusibles	596
Comprobación y reemplazo	599
Ubicaciones	596, 597

G

Ganchos para ropa	207
--------------------------------	-----

Gasolina	500
Consumo	503
Consumo de combustible al instante ...	126, 132
Indicador	124
Indicador de nivel bajo de combustible	95
Información	500
Abastecimiento	500, 604
Gato (llave para tuercas de rueda)	576
Guantera	202

H

HandsFreeLink® (HFL)	352, 375
Botones del HFL	352, 375
Configuración de las opciones de mensaje de texto/email	386
Configuración del teléfono	358, 383
Importación automática de la libreta telefónica y el registro de llamadas del teléfono móvil	364, 388
Limitaciones del funcionamiento manual	353, 377
Marcación rápida	365, 389
Menús del HFL	354, 378
Modificación fonética de agenda telefónica	392
Opciones durante una llamada	374, 399
Pantalla de estado del HFL	353, 377
Realización de una llamada	369, 396
Recepción de un mensaje de texto/email	400
Recepción de una llamada	373, 399
Selección de una cuenta de correo	401
Tono Telefónico	362, 387

Visualización de mensajes	402
Herramientas	572
HFL (HandsFreeLink®)	352, 375
Honda Sensing®	26, 446
Hora (configuración)	142

I

Iluminación de fondo de cambio/Alarma de cambio	124
Indicaciones de dirección (intermitentes)	178
Indicador de advertencia encendido/parpadeando	590
Indicador de combustible bajo	95
Indicador de desactivación del airbag frontal del acompañante	60
Indicador de freno de estacionamiento y del sistema de frenos (ámbar)	91
Indicador de mensaje del sistema	99
Indicador de posición de la palanca de cambios	93, 423, 425
Indicador de presión baja de aceite	92, 590
Indicador del freno de estacionamiento y del sistema de frenos (rojo)	90, 592, 593
Indicador del sistema On/Off de airbag del pasajero	54
Indicador del sistema de carga	93, 590
Indicadores	90
Accionamiento del freno	108
Airbag de acompañante On/Off	54
Alarma del sistema de seguridad	100
Control de crucero adaptativo (ACC) ..	104, 460

CRUISE CONTROL.....	101, 435
CRUISE MAIN	101, 434, 435
Freno de estacionamiento y sistema de frenos (ámbar).....	91
Freno de estacionamiento y sistema de frenos (rojo).....	90, 592, 593
Indicador de cambio ascendente.....	94
Indicador de cambio descendente.....	94
Indicador M (modo de cambio manual de 7 velocidades)/palanca de cambios.....	93
Intermitentes y luces de emergencia	99
Luces antiniebla	100
Luces de carretera automáticas.....	95
Luces encendidas.....	100
Mantenimiento necesario	101, 510
Mensaje del sistema.....	99
Mitigación de salida de carretera	102, 103
Modo ECON	101
Nivel bajo de combustible	95
Posición de la palanca de cambios	93
Presión baja de aceite	92, 590
Recordatorio del cinturón de seguridad.....	94
Retención de freno automática.....	92, 491
Sistema auxiliar de estabilidad del vehículo (VSA) OFF	96
Sistema de asistencia de permanencia en carril (LKAS).....	105, 474
Sistema de carga	93, 590
Sistema de frenado de mitigación de colisión (CMBS).....	106, 107, 108
Sistema de retención de freno automática	92, 491
Sistema de sujeción suplementario.....	95

Sistema inmovilizador	100
Testigo de averías	92, 591
Indicadores de desgaste (neumático)	552
Indicadores de ráfagas.....	179
Indicadores de revoluciones	137
Instrumentos, medidores.....	123
Interfaz de información al conductor.....	128
Interfaz de información del conductor Mensajes de advertencia e información.....	110
Intermitentes.....	178
Indicadores (tablero de instrumentos).....	99
Interruptor de encendido.....	173
Interruptores (alrededor del volante)..	4, 5, 173
Interruptores de luces.....	179
iPod	236, 282

L

LaneWatch™	444
Lavaparabrisas	186
Interruptor	186
Llenado/reposición del líquido	535
Paletas de cambio (modo de cambio manual de 7 velocidades).....	426
Licencias de código abierto	315
Limpia/lavaparabrisas Comprobación y reemplazo de las rasquetas del limpiaparabrisas	548
Limpiaparabrisas y lavaparabrisas.....	186
Limpieza del exterior	566
Limpieza del interior.....	564
Límite de carga.....	411

Líquidos

Caja de cambios automática de variación continua.....	533
Caja de cambios manual	533
Frenos/embrague	534
Lavaparabrisas.....	535
Refrigerante del motor	531
Llave integrada.....	145
Llave para tuercas de rueda (manivela del gato).....	577
Llave retráctil.....	145
Llaves.....	144
Etiqueta con el número	146
La puerta trasera no se abre	157
Llave	144
Control a distancia.....	152
No giran.....	29
Prevención de bloqueo	154
Llenado Aceite del motor	530
Lavaparabrisas.....	535
Refrigerante	532
Localización de averías.....	571
El aviso acústico suena al abrir la puerta	30
El motor no arranca	581
El pedal del freno vibra.....	29
Indicadores de advertencia	90, 590
La palanca de cambios no se mueve	587
La puerta trasera no se abre	30
Pinchazo/neumático desinflado	573
Remolcado de emergencia	600
Ruido al frenar	31
Sobrecalentamiento	588

Luces.....	179, 536	Mantenimiento.....	505	Modo SPORT.....	431
Automáticas.....	180	Aceite.....	528	Testigo.....	97, 431
Indicador de luces encendidas.....	100	Adición del refrigerante.....	532	Monóxido de carbono	87
Interiores.....	200	Batería.....	557	Motor	610
Intermitentes.....	178	Control de aire acondicionado.....	562	Aceite.....	527
Luces antiniebla.....	182	Limpieza.....	564	Arranque.....	413, 415
Luces de conducción de día.....	182	Líquido de frenos/embrague.....	534	Arranque con cables.....	584
Sustitución de bombillas.....	536	Líquido de la caja de cambios.....	533	Avisador acústico de interruptor.....	173
Testigo de luces de carretera.....	99	Control a distancia.....	559	Refrigerante.....	531
Luces automáticas	180	Neumáticos.....	551	MP3	239, 290
Luces de carretera automáticas	183	Precauciones.....	506	Mujeres embarazadas	46
Indicador.....	95	Programa.....	518		
Luces de conducción de día	182	Seguridad.....	507		
Luces de lectura	201	Sistema de monitor de aceite.....	513		
Luces interiores	200	Sustitución de bombillas.....	536		
		Mecanismo de apertura de emergencia			
		del maletero.....	164, 603		
		Medidor de posición del acelerador	136	Neumático de repuesto	573, 607, 609
		Medidor de presión de frenado	136	Neumáticos	551
		Medidor G	136	Cadenas.....	555
		Medidores	123	Comprobación y servicio.....	551
		Mensaje de seguridad	0	Indicadores de desgaste.....	552
		Mensajes de advertencia e		Intercambio.....	554
		información.....	109, 110	Invierno.....	555
		Mitigación de salida de carretera	480	Neumático de repuesto.....	573, 607, 609
		Activación y desactivación.....	481	Pinchazo (desinflado).....	573
		Modalidad de cambio manual de 7 velocidades		Presión de aire.....	551, 607, 609
		Funcionamiento.....	427	Revisión.....	551
		Modalidad de pánico	168	Neumáticos de invierno	
		Modificaciones (y accesorios)	569	Cadenas.....	555
		Modo de cambio manual de 7		Neumáticos desgastados	551
		velocidades	426	Normativa	611
				Números (identificación)	610

N

Números de identificación	
Identificación del vehículo.....	610
Motor y caja de cambios.....	610
Números de identificación del vehículo.....	610

O

Odómetro.....	126, 131
Operaciones de servicio	
Bajo el cofre.....	524

P

Palanca de cambios.....	23, 422, 424, 428
Desbloqueo.....	587
Funcionamiento.....	23, 423, 425, 428
Panel de instrumentos.....	89
Pantalla de audio/información.....	228, 247
Pantalla de información.....	125
Mensajes de advertencia e información.....	109
Pantalla de temperatura exterior.....	127, 133
Parabrisas	
Deshielo/desempañado.....	212
Limpia/lavaparabrisas.....	186
Limpieza.....	565, 567
Líquido lavaparabrisas.....	535
Rasquetas del limpiaparabrisas.....	548
Parada.....	496
Parada de emergencia del motor.....	583
Pila	
Mantenimiento (reemplazo).....	559
Pinchazo (neumático).....	573
Pinchazo de un neumático.....	573

Plegado de los asientos traseros.....	195
Portabebidas.....	204
Portavasos.....	204
Posiciones de la palanca de cambio de marchas	
Caja de cambios manual.....	428
Potencia baja de la señal del control a distancia de acceso sin llave.....	147
Precauciones durante el manejo	
Lluvia.....	420
Presión de aire.....	551, 607, 609
Prevención de bloqueo involuntario sin llave.....	154
Puertas.....	144
Bloqueo de puertas automático.....	158
Bloqueo/desbloqueo de puertas desde el exterior.....	148
Bloqueo/desbloqueo de puertas desde el interior.....	155
Desbloqueo de puertas automático.....	158
Indicador de puertas y maletero abiertos..	37, 97
Llaves.....	144
Mensaje de puertas y maletero	
abiertos.....	37, 110
Sistema de prevención de bloqueo involuntario.....	154
Puerto HDMI™.....	221
Puertos USB.....	219
R	
Radio (FM/AM).....	234, 276
Radio AM/FM.....	234, 276
Radio FM/AM.....	234, 276

RDS (sistema de radiodifusión de datos).....	235, 280
Reemplazo de bombillas	
Luces de freno, luces traseras, luces de posición laterales traseras, luces de marcha atrás e intermitentes traseros.....	543
Refrigerante (motor).....	531
Añadir el refrigerante.....	532
Comprobar el refrigerante.....	531
Sobrecalentamiento.....	588
Refrigerante del motor.....	531
Añadir el refrigerante.....	532
Comprobar el refrigerante.....	531
Indicador de temperatura.....	124
Sobrecalentamiento.....	588
Reiniciar cuentakilómetros.....	126, 131
Reloj.....	142
Remolcado del vehículo	
Emergencia.....	600
Remplazo de bombillas	
Luces antiniebla.....	538
Reposabrazos.....	199
Cabeceras delanteras.....	197
Abastecimiento.....	500, 604
Gasolina.....	500, 606, 608
Indicador de combustible.....	124
Indicador de nivel bajo de combustible.....	95
Reproducción de audio <i>Bluetooth</i> ®.....	242, 294
Resolución de problemas	
Fusible fundido.....	596, 597
Restablecimiento de la configuración de inicio.....	351

Retención de freno automática.....	491
Indicador.....	92, 491
Retrovisor.....	190
Retrovisor interior.....	190
Retrovisores	
Ajuste.....	190
Exteriores.....	191
Interiores.....	190
Puertas.....	191
Retrovisores de puertas.....	191
Retrovisores exteriores.....	191
Riesgos de los gases de escape (monóxido de carbono).....	87

S

Seguridad para niños.....	62
Apertura de emergencia del maletero.....	164
Bloqueos de seguridad para niños.....	157
Selección de un sistema de sujeción de niños.....	68
Sensor de temperatura.....	127, 133, 215
Servicio	
Recordatorio de servicio.....	509
Refrigerante.....	531
Siri Eyes Free.....	301
Sistema auxiliar de estabilidad del vehículo (VSA).....	438
Botón OFF.....	439
Indicador del sistema.....	96
Indicador OFF.....	96
Sistema de acceso sin llave.....	148

Sistema de aire acondicionado (Climatizador)	
Deshielo de parabrisas y ventanillas.....	212
Sensores.....	215
Sistema de aire acondicionado (sistema de aire acondicionado).....	208
Filtro de polvo y polen.....	562
Modalidad de recirculación/aire exterior.....	211
Uso del aire acondicionado automático.....	208
Sistema de amortiguación adaptativa.....	433
Sistema de asistencia de arranque en pendiente.....	414, 419
Sistema de asistencia de permanencia en carril (LKAS).....	472
Sistema de audio.....	218, 227, 245
Ajuste del sonido.....	232, 270
Área de estado.....	266
Cambio de la disposición de los iconos en la pantalla de inicio.....	251
Cambio de la interfaz de la pantalla.....	267
Cierre de aplicaciones.....	269
Configuración de fondo de pantalla.....	230, 256
Configuración de pantalla.....	233, 271
Código de seguridad.....	222
Dispositivos recomendados.....	312
Información general.....	312
iPod.....	236, 282
Limitaciones del funcionamiento manual.....	272, 353, 377
Botones del control remoto.....	223
Mensajes de error.....	310
Menú Personalizar.....	268
MP3/WMA/AAC.....	239, 290
Pantalla de audio/información.....	228, 247

Pantalla de inicio.....	259
Personalización del medidor.....	252
Protección antirrobo.....	222
Puerto HDMI™.....	221
Puerto(s) USB.....	219
Reactivación.....	222
Selección de una fuente de audio.....	272
Unidades de memoria USB.....	312
Sistema de aire acondicionado.....	208
Cambio de la modalidad.....	208
Filtro de polvo y polen.....	562
Modalidad de recirculación/aire exterior.....	211
Sensores.....	215
Uso de la aire acondicionado automático.....	208
Sistema de control de presión de los neumáticos (TPMS).....	441
Testigo.....	98, 595
Sistema de frenado de mitigación de colisión (CMBS).....	449
Sistema de frenos.....	487
Freno de estacionamiento.....	487
Freno de pie.....	490
Indicador (ámbar).....	91
Indicador (rojo).....	90, 592, 593
Líquido.....	534
Retención automática del freno.....	491
Sistema de asistencia al frenado.....	495
Sistema de frenos antibloqueo (ABS).....	494
Testigo (ámbar).....	593
Sistema de frenos antibloqueo (ABS).....	494
Indicador.....	95
Sistema de monitor de aceite.....	133, 513

Sistema de prevención de bloqueo involuntario	154
Sistema de radiodifusión de datos (RDS)	235, 280
Sistema de retención de freno automática	
Indicador	92, 491
Sistema de seguridad	165
Indicador de alarma del sistema de seguridad	100
Indicador del sistema inmovilizador	100
Sistema de seguridad para niños	
Instalación de un sistema de sujeción de niños con cinturón de seguridad de tres puntos	79
Niños mayores	84
Sistema de servodirección eléctrica (EPS)	
Indicador	97, 594
Sistema de sujeción para niños	62
Cojines elevadores	85
Selección de un sistema de sujeción de niños	68
Sistema de sujeción para bebés.....	65
Sistema de sujeción para niños orientado hacia atrás	65
Sistema de sujeción para niños pequeños	67
Uso de sujeción	82
Sistema de sujeción suplementario (SRS)	51
Sistema de teléfono de manos libres (HFT)	
Botones del HFT.....	375
Configuración del teléfono	383
Importación automática de la libreta telefónica y el registro del teléfono móvil ...	388
Limitaciones del funcionamiento manual	377
Marcado rápido.....	389

Menús del HFT	378
Opciones durante una llamada.....	399
Pantalla de estado del HFT	377
Realización de una llamada	396
Recepción de una llamada	399
Tono de timbre	387
Sistema de teléfono manos libres (HFT)	375
Sistema Eco Assist	9
Sistema EPS (servodirección eléctrica) ...	97, 594
Sistema HFT (teléfono de manos libres)	375
Sistema inmovilizador	165
Indicador	100
Sobrecalentamiento	588
Song By Voice™ (SBV)	286
Sustitución	
Bombillas	536
Fusibles.....	596, 597
Goma de las rasquetas del limpiaparabrisas..	548
Neumáticos.....	553, 573
Pila	559
Sustitución de bombillas	536
Faros.....	536
Intermitentes delanteros	540
Intermitentes laterales/luces de emergencia..	542
Luces de posición laterales delanteras	541
Luces de posición/conducción de día	542
Luces del espejo de cortesía	547
Luces interiores	546
Luz de matrícula trasera	544
Luz del maletero	547
Tercera luz de freno	545
Sustitución de las bombillas	
Luces traseras	544

T

Tabla de especificaciones del lubricante	527
Tablero de instrumentos	
Control de brillo	188
Tacómetro	123
Tapa del depósito de combustible	25, 501, 602
Temperatura	
Indicador.....	124
Pantalla de temperatura exterior	127, 133
Testigo de averías	92, 591
Testigo de luces antiniebla	100
Testigo de luces de carretera	99
Testigo del freno de estacionamiento y del sistema de frenos (ámbar)	593
Testigos	
Freno de estacionamiento y sistema de frenos (ámbar).....	593
Luces de carretera	99
Modo SPORT.....	97, 431
Presión baja de neumáticos/ TPMS	98, 441, 595
Puertas y maletero abiertos	37, 97
Sistema auxiliar de estabilidad del vehículo (VSA).....	96
Sistema de dirección asistida eléctrica (EPS).....	97, 594
Sistema de frenos antibloqueo (ABS).....	95
Sistema de la caja de cambios	93
Tiempo transcurrido	132
Toma de alimentación de accesorios	206

TPMS (sistema de control de presión de los neumáticos).....	441
Testigo	98, 595
Transmisión	
Variable continua	422, 424
Transmisión variable continua	421
Cambios.....	422, 424
Funcionamiento de la palanca de cambios	423, 425
Transporte de equipaje	409, 411

U

Unidades de memoria USB	239, 290, 312
Uso del sistema de acceso sin llave.....	148

V

Varilla de medición del nivel (aceite del motor)	528
Vatios	606, 608
Vehículo con motor turbo	504
Vehículo de motor turbo	
Medidor del turbo	134
Velocidad media.....	132
Velocímetro	123
Ventanillas (apertura y cierre).....	169
Viscosidad (aceite)	527, 607, 609
Volante	
Ajuste	189
VSA (sistema auxiliar de estabilidad del vehículo)	438

W

WMA	239, 290
------------------	----------