





Honda
PILOT 2023
MANUAL DEL PROPIETARIO

Al leer este manual verá información precedida por el símbolo **AVISO**. La finalidad de esta información es ayudarle a evitar daños en su vehículo, otras propiedades y el medio ambiente.

Los símbolos   de las etiquetas fijadas en su vehículo le recuerdan que lea este manual de usuario para utilizar de forma segura su vehículo.

 tiene un código de colores para indicar “peligro” (rojo), “advertencia” (naranja) o “precaución” (ámbar).

➔ **Etiquetas de seguridad** P. 102

Información sobre seguridad

Su seguridad y la de los demás es muy importante. Conducir este vehículo de forma segura es una responsabilidad muy importante.



Para ayudarle a tomar decisiones fundadas sobre seguridad, se han incluido procedimientos de funcionamiento y otro tipo de información en etiquetas y en este manual. Esta información le avisa de posibles riesgos que le podrían causar lesiones a usted o a terceros.

Por supuesto, no es práctico ni posible advertirle de todos los peligros relacionados con el funcionamiento o el mantenimiento de su vehículo. Deberá hacer uso de su buen juicio.

Esta importante información de seguridad la encontrará de diversas formas, entre las que se incluyen:

- **Etiquetas de seguridad** - en el vehículo.
- **Mensajes de seguridad** - precedidos por un símbolo de alerta de seguridad  y una de las tres palabras de aviso: **PELIGRO**, **ADVERTENCIA** o **PRECAUCIÓN**.

Estas palabras de aviso significan:

 PELIGRO	Si no sigue las instrucciones se producirá la MUERTE o HERIDAS GRAVES.
 ADVERTENCIA	Si no sigue las instrucciones puede producirse la MUERTE o LESIONES GRAVES.
 PRECAUCIÓN	Si no sigue las instrucciones pueden producirse HERIDAS.

- **Encabezamientos de seguridad** - por ejemplo, Precauciones de seguridad importantes.
- **Sección sobre seguridad** - por ejemplo, Conducción segura.
- **Instrucciones** - cómo usar este vehículo correctamente y de forma segura.

Todo el manual incluye importante información sobre seguridad; léalo atentamente.

El manual del propietario Pilot 2023 se debe considerar como una parte del vehículo y deberá ir con el vehículo cuando se venda.

El manual del propietario abarca todos los modelos del vehículo. Puede encontrar descripciones de equipamiento y características que no son de su modelo en concreto.

Las imágenes que aparecen a lo largo de este manual de propietario representan las características y el equipamiento disponibles en algunos modelos, aunque no en todos. Es posible que su modelo en concreto no disponga de algunas de estas características.

La información y las especificaciones incluidas en esta publicación estaban en vigor en el momento de la aprobación para su impresión. No obstante, Honda Motor Co., Ltd. se reserva el derecho a suspender o cambiar especificaciones o diseño en cualquier momento sin previo aviso y sin incurrir en ninguna obligación.

➤ **Conducción segura** P. 35

Para una conducción segura P. 36 Cinturones de seguridad P. 41 Airbags P. 58

➤ **Panel de instrumentos** P. 103

Indicadores P. 104 Indicadores y pantallas P. 129

➤ **Controles** P. 175

Reloj P. 176 Bloqueo y desbloqueo de las puertas P. 177
Techo panorámico* P. 212
Asientos P. 237 Elementos auxiliares interiores P. 257

➤ **Funciones** P. 289

Sistema de audio P. 290 Funcionamiento básico del sistema de audio P. 298
Funciones personalizadas P. 364 Transceptor universal HomeLink®* P. 396
Llamada de emergencia (eCall)* P. 415 CabinTalk P. 420

➤ **Conducción** P. 421

Antes de conducir P. 422 Circulación con un remolque P. 426 Instrucciones fuera de carretera P. 437
Estacionamiento del vehículo P. 578 Cámara trasera con múltiples vistas* P. 588

➤ **Mantenimiento** P. 607

Antes de realizar operaciones de servicio P. 608
Sustitución de bombillas P. 635
Batería P. 651
Limpieza P. 660

➤ **Cómo hacer frente a lo inesperado** P. 667

Herramientas P. 668 En caso de pinchazo P. 669
Indicador encendido/parpadeando P. 689 Fusibles P. 696
Si no puede abrir la compuerta trasera P. 705

➤ **Información** P. 707

Especificaciones P. 708 Números de identificación P. 711

Índice

Seguridad para niños P. 77 Gases de escape y sus riesgos P. 101 Etiquetas de seguridad P. 102

Compuerta trasera P. 196 Sistema de seguridad P. 206 Ventanillas P. 210
Funcionamiento de los interruptores alrededor del volante P. 216 Retrovisores P. 234
Sistema de aire acondicionado P. 281

Mensajes de error de la unidad de audio P. 353 Información general sobre el sistema de audio P. 354
Sistema *Bluetooth*® HandsFreeLink®/teléfono de manos libres* P. 399

Durante la conducción P. 442 Honda Sensing P. 488 Frenado P. 568
Cámara con múltiples vistas* P. 590 Suministro P. 602 Consumo de combustible y emisiones de CO₂ P. 605

Recordatorio de mantenimiento* P. 611 Programa de mantenimiento P. 614 Operaciones de servicio bajo el cofre P. 623
Comprobación y mantenimiento de las escobillas del limpiaparabrisas P. 641 Comprobación y mantenimiento de los neumáticos P. 646
Mantenimiento del control a distancia P. 655 Mantenimiento del sistema de aire acondicionado P. 657
Accesorios y modificaciones P. 665

El motor no arranca P. 680 Si la batería se ha descargado P. 685 Sobre calentamiento P. 687
Remolcado de emergencia P. 703 Si no puede desbloquear la tapa del depósito de combustible P. 704
Suministro P. 706

Dispositivos que emiten ondas de radio* P. 712 Licencia de código abierto P. 724

Guía de referencia rápida P. 6

Conducción segura P. 35

Panel de instrumentos P. 103

Controles P. 175

Funciones P. 289

Conducción P. 421

Mantenimiento P. 607

Cómo hacer frente a lo inesperado P. 667

Información P. 707

ÍNDICE P. 726

Índice visual

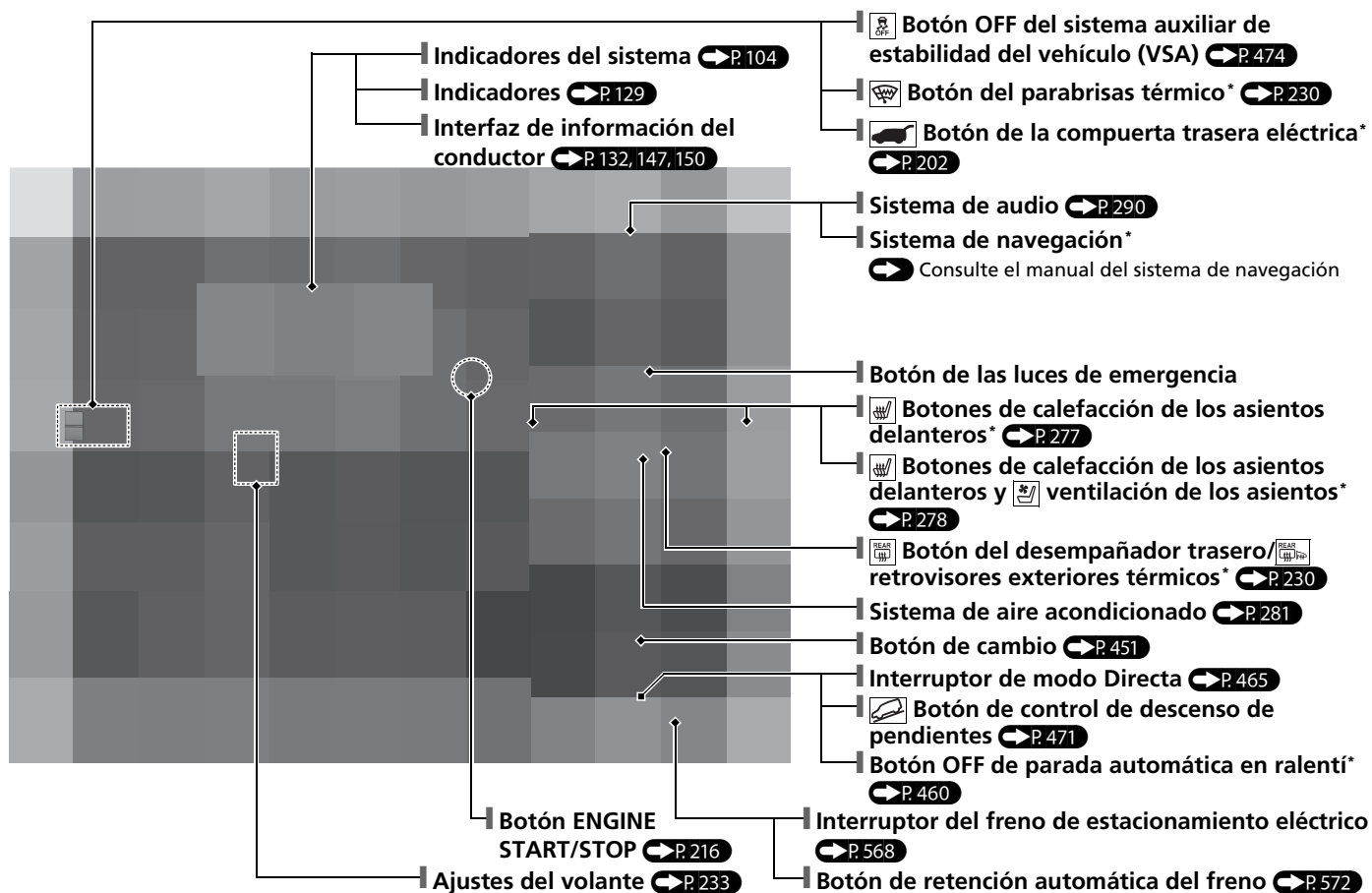

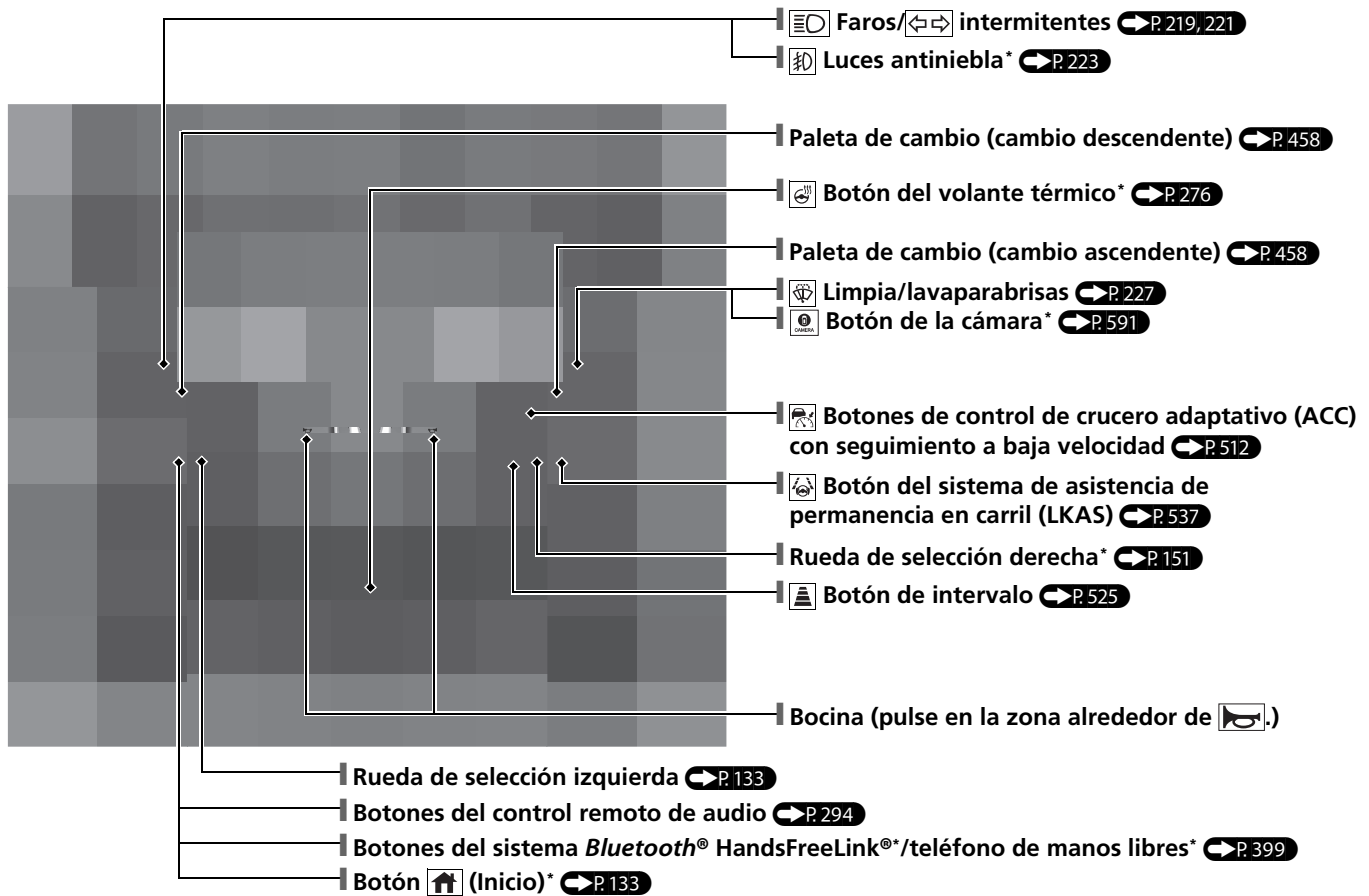

* No disponible en todos los modelos

Índice visual

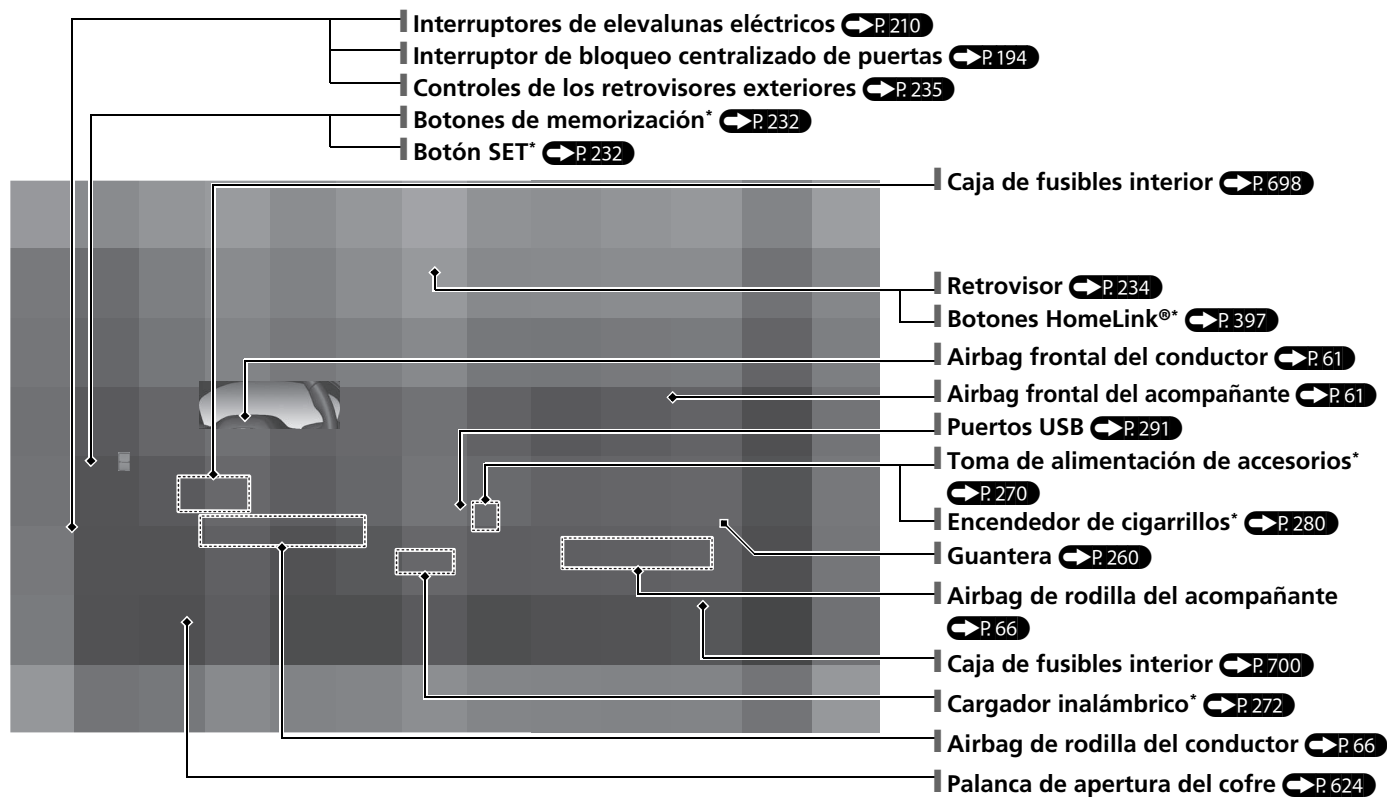

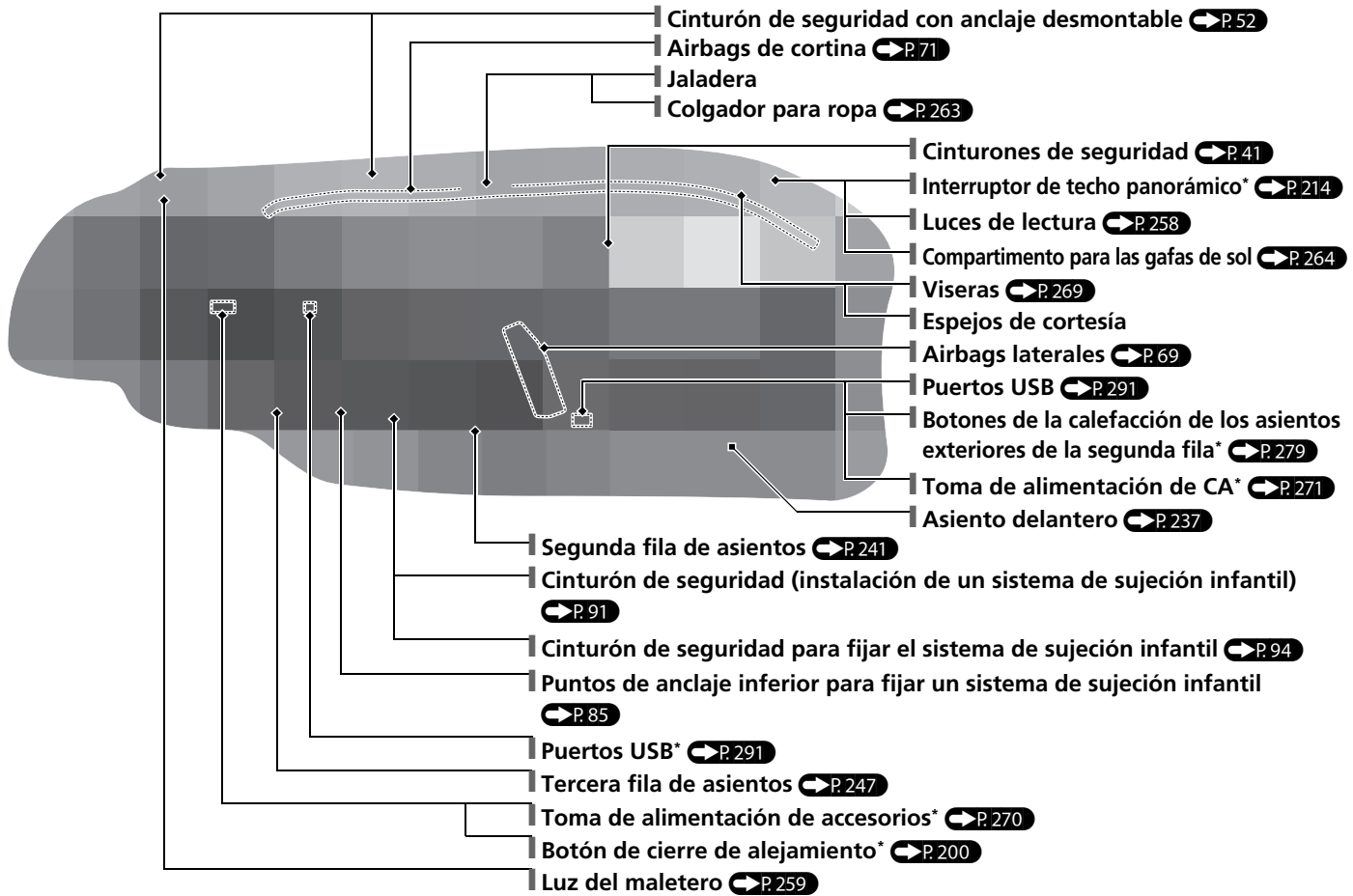



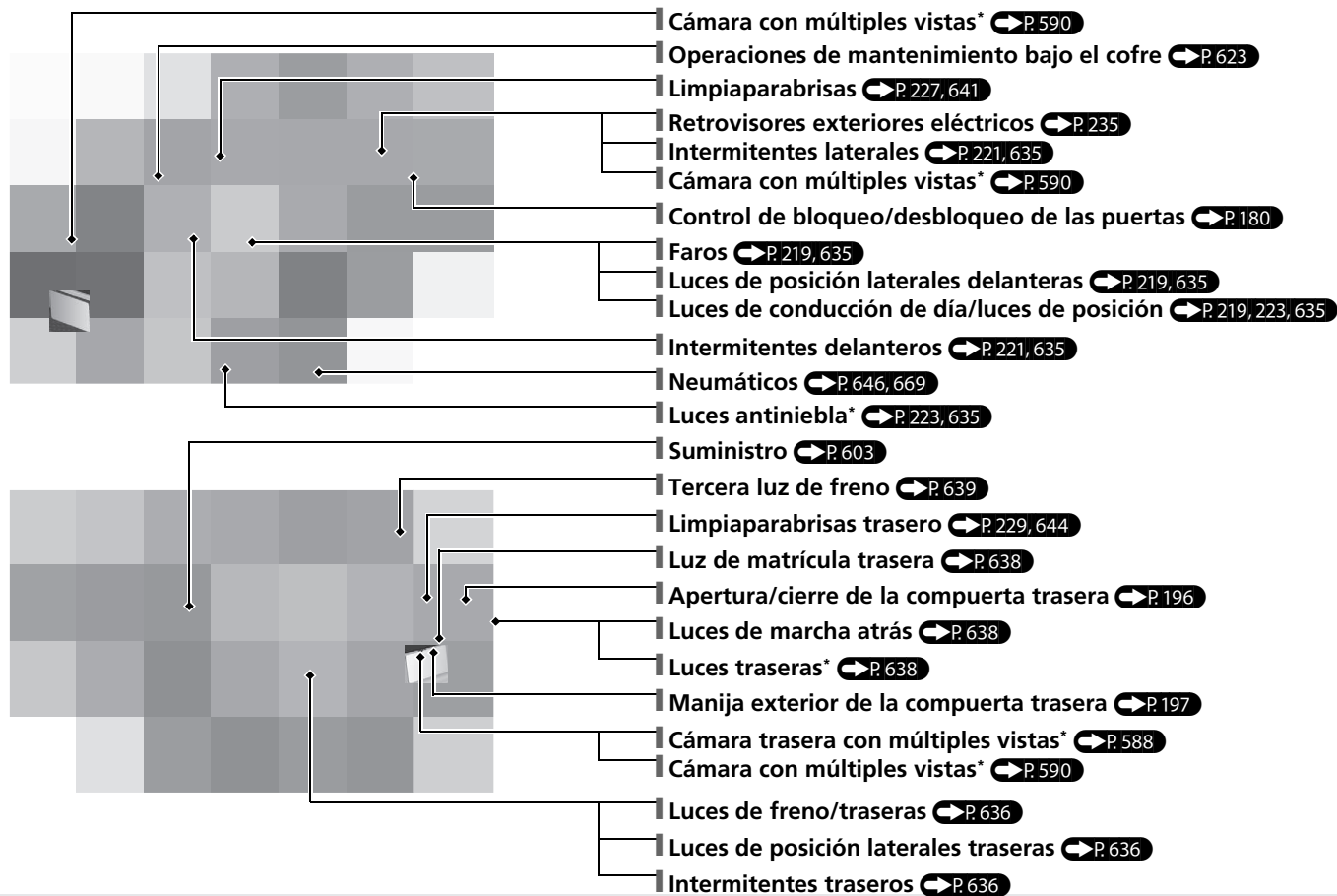

* No disponible en todos los modelos

Índice visual

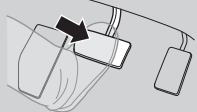

Función de parada automática en ralentí*

Para mejorar el consumo de combustible, el motor se detiene y luego arranca según se describe a continuación. Cuando la parada automática en ralentí está activada, el indicador de parada automática en ralentí (verde) se enciende. ➔ P. 459

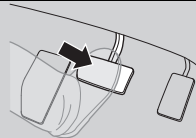
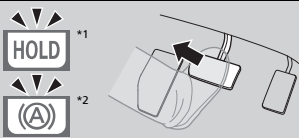
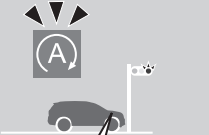
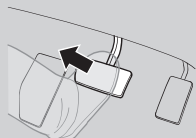
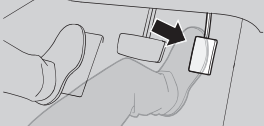
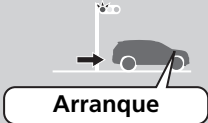
En	Caja de cambios automática		Estado del motor
<p>Desaceleración</p> 	<p>Desactivación de retención automática del freno ➔ P. 572</p> 	<p>Activación de retención automática del freno ➔ P. 572</p>  <p>Pise el pedal del freno.</p>	 <p>Activado</p>
<p>Tope</p> 	 <p>Mantenga pisado el pedal de freno.</p>	 <p>Con el sistema de retención automática del freno activado, puede soltar el pedal de freno cuando el indicador (A) (verde) se encienda.</p>	 <p>Desactivado</p>
<p>Arranque</p>	 <p>Suelte el pedal de freno.</p>	 <p>Con el sistema de retención automática del freno activado, pise el pedal del acelerador.</p>	 <p>Arranque</p>

*1: Modelos de Corea

*2: Excepto modelos de Corea

Sistema Eco Assist P.465

Medidor ambiental

- Con el modo DEPORTE desactivado, el color del medidor ambiental cambia a verde para indicar que el vehículo se está conduciendo en modo de consumo de combustible eficiente.

Medidor ambiental

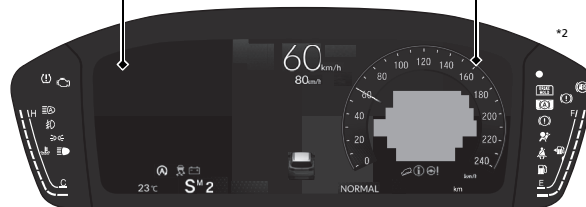
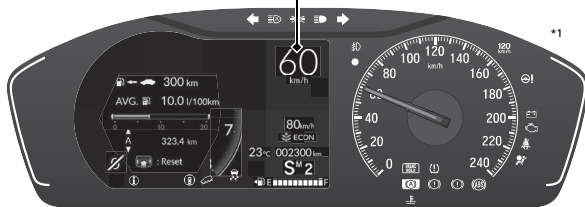

Indicador del modo ECON P.118

Se enciende cuando el modo ECON está seleccionado.



Interruptor de modo de conducción P.465

Contribuye a optimizar el consumo de combustible.

*1: Modelos con medidor tipo A

*2: Modelos con medidor tipo B

Conducción segura P.35

Airbags P.58

- El vehículo está equipado con airbag para protegerle a usted y a los pasajeros en caso de colisión de moderada a severa.

Seguridad para niños P.77

- Todos los niños de 12 años o menos se deberán sentar en el asiento trasero.
- Los niños pequeños deben ir correctamente sujetos en un sistema de sujeción infantil orientado hacia delante.
- Los bebés deben ir correctamente sujetos con un sistema de sujeción infantil orientado hacia atrás en un asiento trasero.

Gases de escape y sus riesgos P.101

- Su vehículo emite gases de escape peligrosos que contienen monóxido de carbono. No ponga en marcha el motor en espacios cerrados en los que el monóxido de carbono se puede acumular.

Cinturones de seguridad P.41

- Abróchese el cinturón de seguridad y siéntese en posición vertical apoyándose bien en el respaldo.
- Compruebe que los pasajeros tienen puestos los cinturones de seguridad correctamente.



Sujete la correa de la cadera lo más bajo posible.

Lista de comprobaciones antes de conducir P.40

- Antes de conducir, compruebe que los asientos delanteros, las cabeceras, el volante y los retrovisores se hayan ajustado correctamente.

Panel de instrumentos ➔ P.103

Indicadores ➔ P.104 / Medidores ➔ P.129 / Interfaz de información del conductor ➔ P.132, 147, 150 /
 Pantalla de visualización frontal* ➔ P.169

Modelos con medidor tipo A

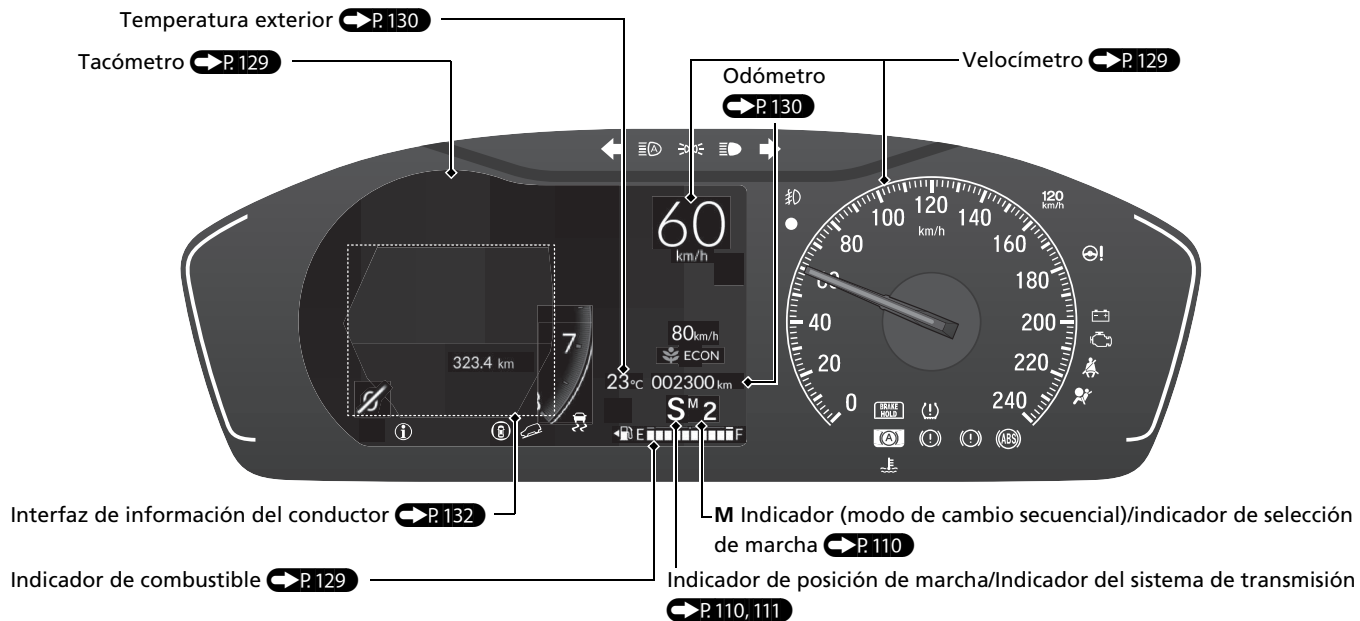

Modelos con medidor tipo B

- Puede cambiar el diseño de los indicadores.

Cambie el diseño de los indicadores ➔ P. 167



Pantalla de visualización frontal*

➔ P. 169

Interfaz de información del conductor (Área izquierda) ➔ P. 147

Interfaz de información del conductor (Área derecha) ➔ P. 150

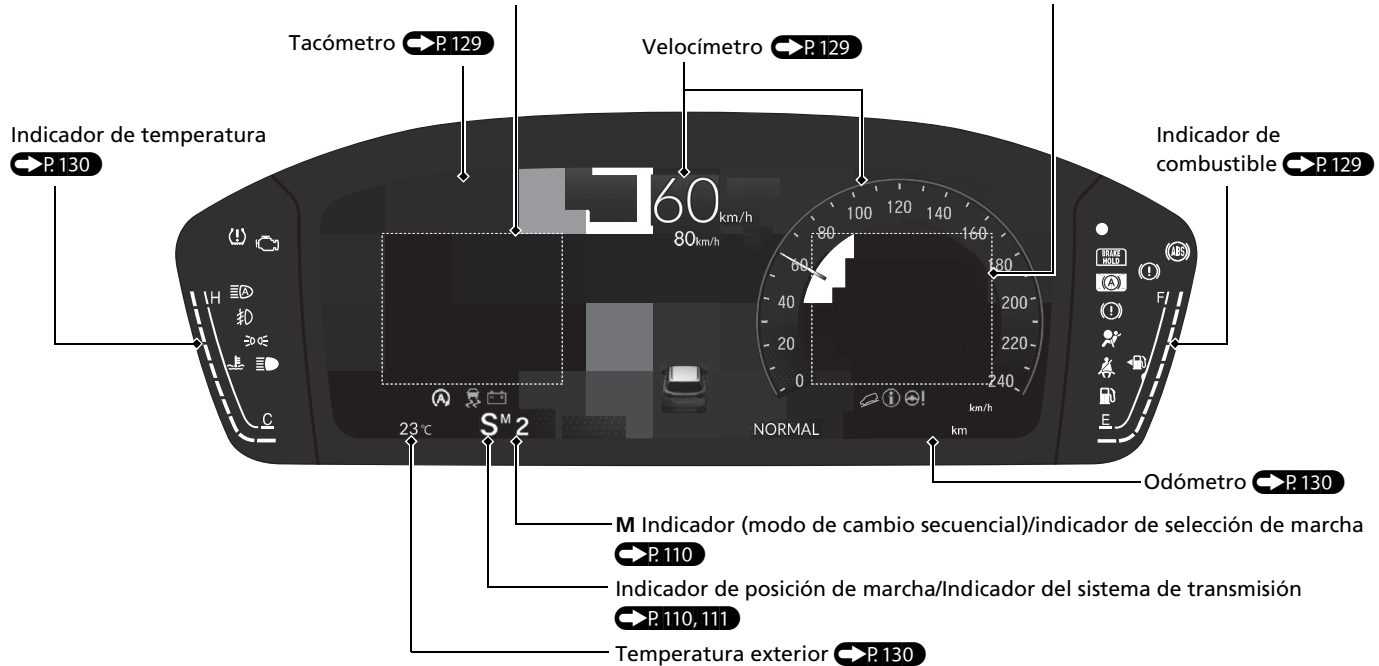

* No disponible en todos los modelos

Controles P. 175



Reloj P. 176

Para ajustar la fecha



Para ajustar la hora



- 1 Pulse el botón .
- 2 Seleccione **Configuración general**.
- 3 Seleccione **Sistema**.
- 4 Seleccione **Fecha y hora**.
- 5 Seleccione **Establecer fecha y hora**.
- 6 Seleccione **Fecha y hora automáticas y, a continuación, Apagada**.
- 7 Seleccione **Establecer fecha o Establecer hora**.
- 8 Seleccione  o .
- 9 Seleccione **Guardar** para ajustar la fecha o la hora.

El reloj se actualiza automáticamente a través del sistema de audio.

Botón ENGINE START/STOP

 P. 216

Oprima el botón para cambiar la modalidad de alimentación del vehículo.

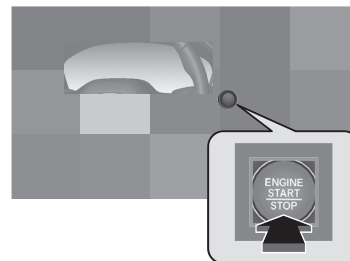

Intermitentes P.221

Palanca de control de intermitentes

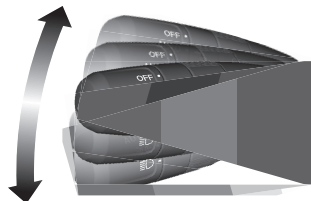

Luces P.219

Interruptores de control de las luces

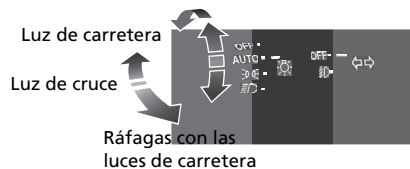





Limpia/lavaparabrisas

 P.227

Palanca de control del limpia/lavaparabrisas

Anillo de ajuste

- : Velocidad inferior, menos barridos*1
- : Sensibilidad baja*2
- : Velocidad superior, más barridos*1
- : Sensibilidad alta*2



MIST
OFF

- INT***1: Velocidad baja con intermitencia
- AUTO***2: La velocidad del limpiaparabrisas varía automáticamente
- LO**: Barrido a baja velocidad
- HI**: Barrido a alta velocidad

*1: Modelos con funcionamiento intermitente manual

*2: Modelos con funcionamiento intermitente automático

Modelos con limpiaparabrisas intermitentes automáticos

A fin de evitar graves daños en el sistema del limpiaparabrisas, **AUTO** siempre debe pasarse a **OFF** en las situaciones siguientes:

- Al limpiar el parabrisas
- Al atravesar un túnel de lavado
- No hay lluvia

Volante P.233

- Para ajustar, empuje la palanca de ajuste hacia abajo, ajuste en la posición deseada y, a continuación, vuelva a bloquear la palanca en posición.

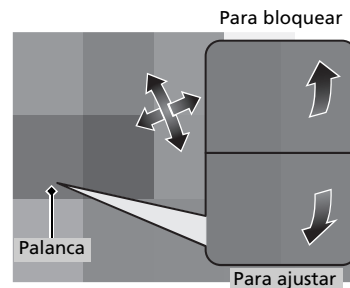

Desbloqueo de la puerta del conductor y la puerta del acompañante* desde el interior P.193

- Tire de la manija interior de la puerta del conductor y del acompañante* para desbloquearla y abrirla al mismo tiempo.



Compuerta trasera P.196

- Pulse la manija exterior de la compuerta trasera para desbloquearla y abrirla cuando lleve el control a distancia de acceso sin llave encima.

Modelos con compuerta trasera eléctrica

- Mantenga pulsado el botón de la compuerta trasera eléctrica en el panel de control del lado del conductor o el control a distancia para abrir y cerrar la compuerta trasera eléctrica.

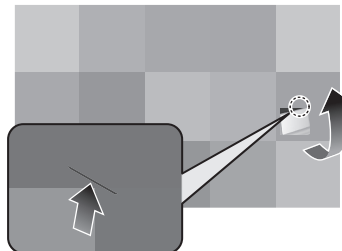

Modelos con acceso manos libres

Lleve consigo el control a distancia, y suba y baje el pie (como un movimiento de patada) bajo la parte central del parachoques trasero para abrir o cerrar la compuerta trasera.

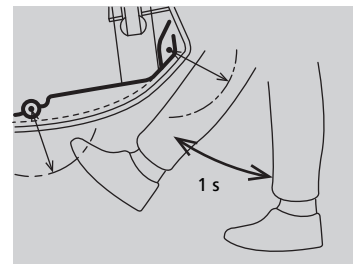
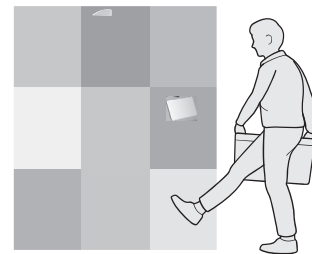

Retrovisores exteriores eléctricos P. 235

- Con el modo de alimentación en CONTACTO, mueva el interruptor de selección a L o R.
- Empuje el borde correspondiente del interruptor de ajuste para ajustar el retrovisor.
- Pulse el botón de plegado para plegar y desplegar los retrovisores exteriores.

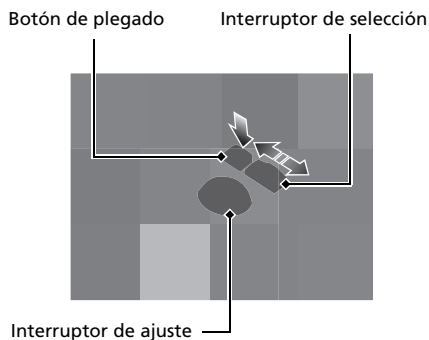



Elevalunas eléctricos P. 210

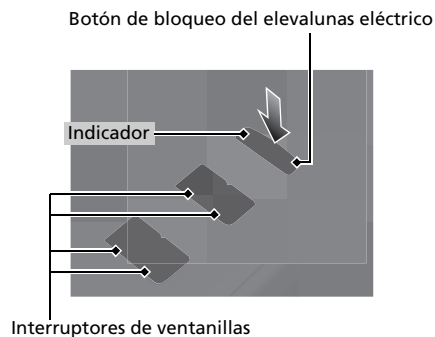



- Con el modo de alimentación en CONTACTO, abra y cierre los elevalunas eléctricos.
- Si el botón de bloqueo del elevalunas eléctrico está en la posición de apagado, cada una de las ventanillas de los pasajeros se puede abrir y cerrar con su propio interruptor.
- Si el botón de bloqueo del elevalunas eléctrico está en la posición de encendido (el indicador aparece encendido), los interruptores de elevalunas de los pasajeros quedan desactivados.

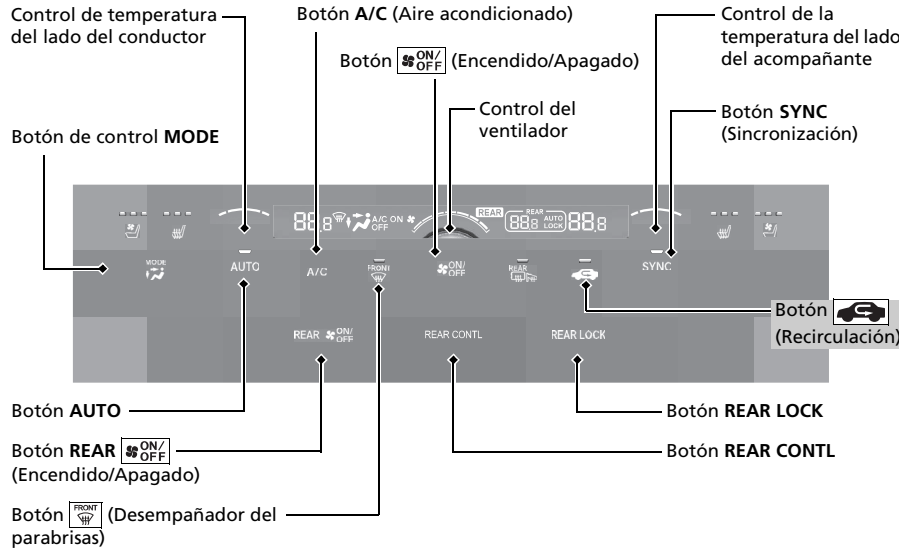

Sistema de aire acondicionado P.281

- Pulse el botón **AUTO** para activar el sistema de aire acondicionado.
- Pulse el botón  para activar o desactivar el sistema.
- Pulse el botón  para desempañar el parabrisas.





-  Salidas de aire del salpicadero y de la parte trasera del compartimento de la consola
-  Salidas de aire del salpicadero y del suelo, y de la parte trasera del compartimento de la consola
-  Salidas de aire del suelo
-  Salidas de aire del suelo y desempañador del parabrisas

Aire acondicionado trasero P.285

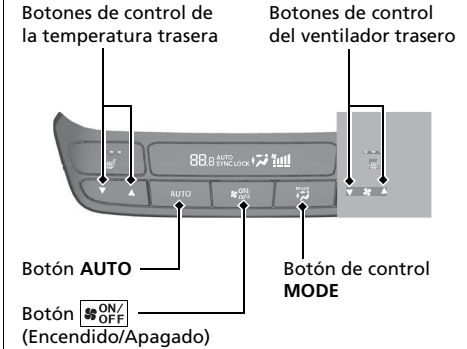
- Pulse el botón **AUTO** trasero para activar el sistema de aire acondicionado trasero.
- Pulse el botón  para activar o desactivar el sistema.



-  Salidas de aire de la parte trasera de la consola y de la tercera fila
-  Salidas de aire de la parte trasera de la consola, suelo trasero y la tercera fila
-  Salidas de aire del suelo traseras

Funciones ➔ P.289

Botones del control remoto de audio ➔ P.294

Modelos con medidor tipo A



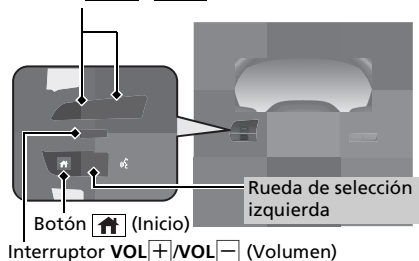





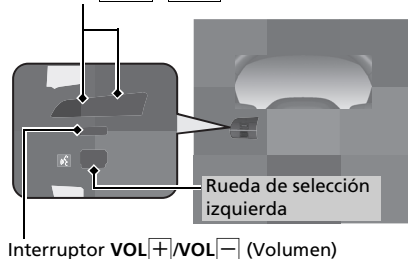

Botones  /  (Buscar/Saltar)



Modelos con medidor tipo B

Botones  /  (Buscar/Saltar)



- Interruptor VOL+ / VOL- (Volumen)
Pulse para subir o bajar el volumen.
- Botones  /  (Buscar/Saltar)
Radio:
Pulse  /  para cambiar la emisora de radio presintonizada. Mantenga pulsado  /  para cambiar la emisora. iPod, unidad de memoria USB o Audio Bluetooth® o conexión de teléfono inteligente:
Pulse  /  para ir al principio de la canción siguiente o para volver al principio de la canción que se esté reproduciendo.
Unidad de memoria USB:
Mantenga pulsado  /  para cambiar de carpeta.

Modelos con medidor tipo A

- Rueda de selección izquierda
Al seleccionar el modo de audio
Pulse el botón  (Inicio), suba o baje para seleccionar **Audio** en la interfaz de información del conductor y, a continuación, pulse la rueda de selección izquierda.
Suba o baje:
Para pasar por los modos de audio, suba o baje y, a continuación, pulse la rueda de selección izquierda:

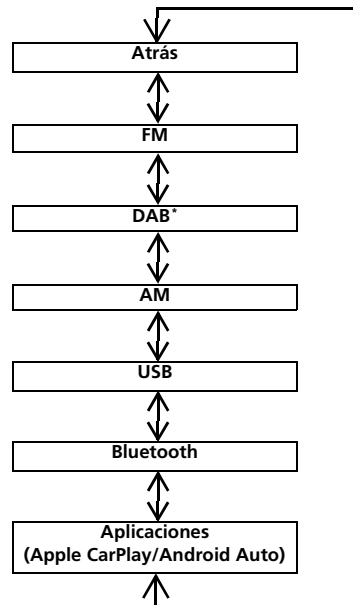

* No disponible en todos los modelos

Modelos con medidor tipo B

● Rueda de selección izquierda

Suba o baje:

Para pasar por los modos de audio, suba o baje y, a continuación, pulse la rueda de selección izquierda:

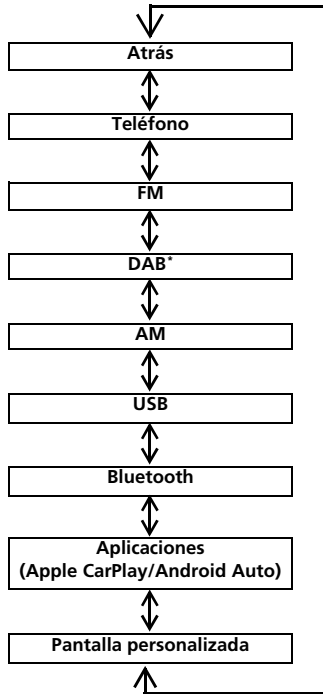

Sistema de audio P. 290, 298

Para obtener información sobre el funcionamiento del sistema de navegación

 Consulte el manual del sistema de navegación

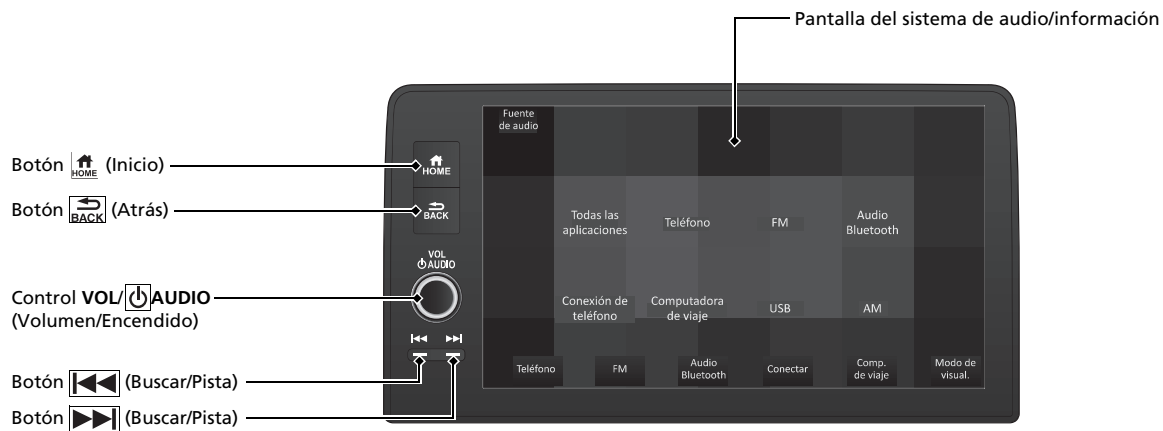

Conducción P. 421

Transmisión automática P. 451

- Seleccione **P** y pise el pedal de freno al arrancar el motor.
- **Cambios**

Indicador de posición de marcha

El indicador de marcha seleccionada y el indicador de botón de cambio indican la selección de marcha actual.



Indicador de posición de marcha

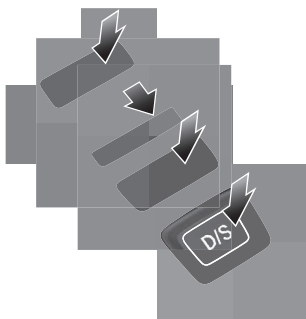
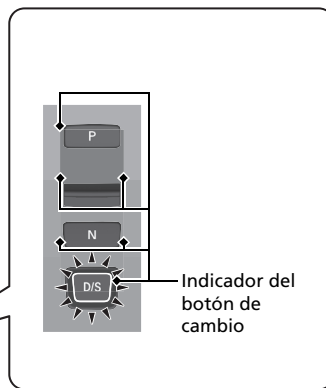
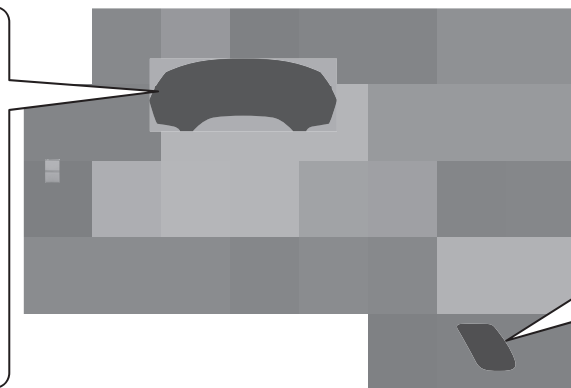

P

Estacionamiento

Pulse el botón **P**.
Se utiliza al aparcarse o antes de apagar o de arrancar el motor.

R

Marcha atrás

Tire hacia atrás del botón **R**.
Se utiliza al dar marcha atrás.

N

Punto muerto

Pulse el botón **N**.
La transmisión no queda bloqueada.

D/S

Directa/Posición S

Cada vez que pulse el botón **D/S**, el modo cambia entre Directa y la posición S.
Se utiliza para:

Directa

- La conducción normal (las marchas cambian entre 1ª y 10ª automáticamente)
- La conducción temporal en modo de cambio secuencial

Posición S

- El cambio automático de marcha entre 1ª y 8ª (la 8ª solo se utiliza a alta velocidad)
- La conducción en modo de cambio secuencial

Modo de cambio secuencial P.458

- Las paletas de cambio permiten cambiar de marcha de forma muy parecida a una transmisión manual (de 1.ª a 10.ª). Resulta útil para el efecto de freno motor.

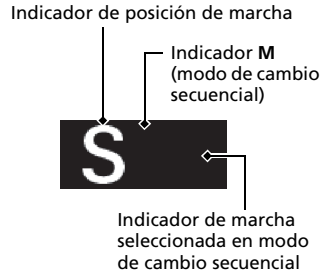

Cuando la transmisión está en D

- Jalando de una paleta de cambio se pasa temporalmente del modo de cambio al modo de cambio secuencial. El número de marcha seleccionada aparece en el panel de instrumentos.

Cuando la transmisión está en S

- Jalando de una paleta de cambio se pasa del modo automático al modo de cambio secuencial.
- El indicador **M** (modo de cambio secuencial) y el número de marcha seleccionada aparecen en el panel de instrumentos.

Paleta de cambio descendente

Paleta de cambio ascendente

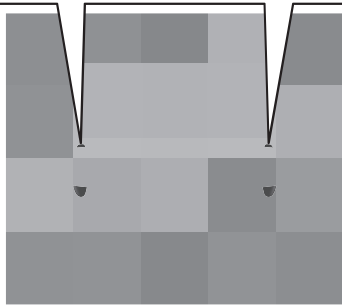

Activación y desactivación del CMBS P. 497

- Cuando no se puede evitar una posible colisión frontal, el CMBS puede reducir la velocidad del vehículo y la gravedad de la colisión.
- El CMBS se activa cada vez que se arranca el motor.
- Para activar o desactivar el CMBS, use el interruptor de apoyo de seguridad de la interfaz de información del conductor.

Activación y desactivación del VSA P. 474

- El sistema auxiliar de estabilidad del vehículo (VSA) ayuda a estabilizar el vehículo en las curvas y a mantener la tracción al acelerar en superficies resbaladizas o con gravilla.
- El VSA se activa de forma automática cada vez que arranca el motor.
- Para desactivar parcialmente o restaurar totalmente la función VSA, mantenga pulsado el botón hasta que escuche un aviso acústico.

Sistema de control de presión de los neumáticos (TPMS) con asistencia de llenado de neumáticos*/Sistema de control de presión de los neumáticos (TPMS)* P. 477, 480

- El TPMS controla la presión de los neumáticos.
- El TPMS se activa de forma automática cada vez que arranca el motor.

Modelos de Corea y Latinoamérica

- La asistencia de llenado del TPMS proporciona una orientación sonora y visual durante el ajuste de la presión de los neumáticos.

Suministro P. 602

Recomendaciones sobre el combustible:

Excepto modelos de Perú y Paraguay

Gasolina sin plomo de 91 octanos o más

Modelos de Perú

Gasolina sin plomo súper, se requiere un índice de octano de 95 o superior

Modelos de Paraguay

Gasolina sin plomo/gasohol hasta E20 (80% de gasolina y 20% de etanol), 91 octanos o más

Capacidad del depósito de combustible: 70 L

- 1** Desbloquee la puerta del conductor.  P. 192
- 2** Pulse y suelte el borde trasero de la tapa del depósito de combustible para que se abra ligeramente.
- 3** Después del suministro, espere aproximadamente cinco segundos antes de extraer la boquilla de llenado.

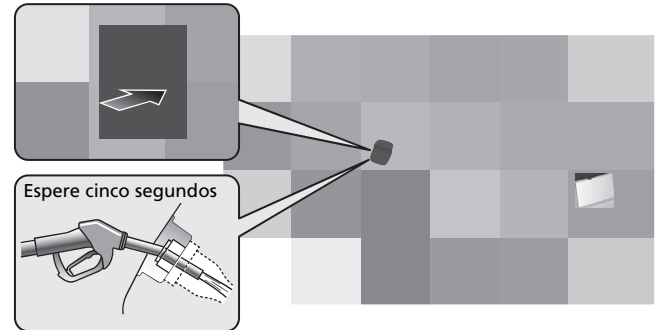

Honda Sensing P.488

Modelos sin control de frenada a baja velocidad

Honda Sensing es un sistema de asistencia a la conducción que usa dos tipos de sensores inequívocamente diferentes, un sensor de radar ubicado detrás del emblema Honda y una cámara detectora delantera montada en el interior del parabrisas, detrás del retrovisor.

Modelos con control de frenada a baja velocidad

Honda Sensing es un sistema de asistencia al conductor que usa tres tipos de sensores inequívocamente diferentes, un sensor de radar ubicado detrás del emblema Honda, una cámara detectora delantera montada en el interior del parabrisas, detrás del retrovisor, y sensores de sonar situados en los parachoques delantero y trasero.

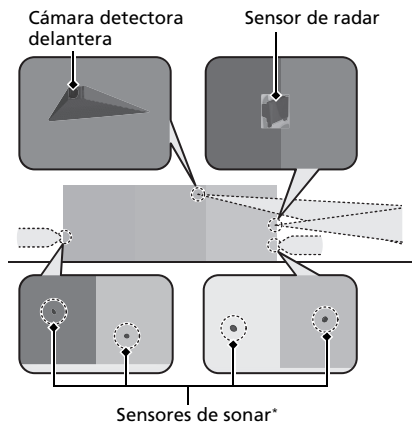

Sistema de frenado de mitigación de colisión (CMBS) P.493

El sistema puede ayudarle si determina que existe la posibilidad de que su vehículo sufra una colisión con un vehículo que circula delante (incluso motos), un vehículo que se aproxima, un peatón o un ciclista que se cruzan delante. El CMBS está diseñado para alertarle ante una posible colisión, y para ayudarle a reducir la velocidad, evitar colisiones y mitigar la gravedad de la colisión.

Control de frenada a baja velocidad* P.505

Mediante los sensores de sonar ubicados en los parachoques delantero y trasero, el sistema puede detectar si hay peligro de colisión potencial con una pared u otro obstáculo durante la conducción normal o cuando se pisa el pedal del acelerador con demasiada fuerza. Ante esta situación, el sistema ayuda a evitar colisiones y reducir los daños del impacto mediante la función de frenada a baja velocidad o el control de la aceleración de mitigación de colisión o el control de la aceleración de mitigación de colisión trasera.

Control de crucero adaptativo (ACC) con seguimiento a baja velocidad P.511

Ayuda a mantener una velocidad del vehículo constante y un intervalo de seguimiento programado detrás de un vehículo detectado delante y, si el vehículo detectado se detiene, puede desacelerar y detener su vehículo, sin que haga falta pisar el freno ni el acelerador.

Sistema de asistencia de permanencia en carril (LKAS) P.533

Proporciona asistencia a la dirección para ayudar a mantener el vehículo en el centro de un carril detectado y emite alertas táctiles y visuales si se detecta que el vehículo se está saliendo de su carril.

* No disponible en todos los modelos

Asistencia en atascos*

➔ P. 546

El sistema de asistencia en atascos usa una cámara montada en la sección superior del parabrisas para detectar y vigilar las líneas blancas (o amarillas) del carril izquierdo y derecho.

A partir de las señales recibidas de la cámara, el sistema puede aplicar par a la dirección para mantener el vehículo en el centro del carril detectado.

Sistema de mitigación de salida de carretera ➔ P. 555

Excepto modelos de Oriente Medio y África

Le alerta y ayuda cuando el sistema detecta que es posible que su vehículo cruce accidentalmente una marca de carril detectada o se aproxime al borde de la carretera (hacia una cuneta de hierba o gravilla), o al detectarse un vehículo que se aproxima.

Modelos de Oriente Medio y África

Le avisa y le proporciona asistencia cuando el sistema detecta la posibilidad de que su vehículo cruce involuntariamente las líneas de carril detectadas o se salga del todo de la carretera.

Mantenimiento ↔ P. 607

Bajo el cofre ↔ P. 623

- Compruebe el aceite y el refrigerante del motor y el líquido lavaparabrisas. Reponga según sea necesario.
- Compruebe el líquido de frenos.
- Compruebe el estado de la batería una vez al mes.

- 1 Tire de la manija de apertura del cofre bajo la esquina del salpicadero.

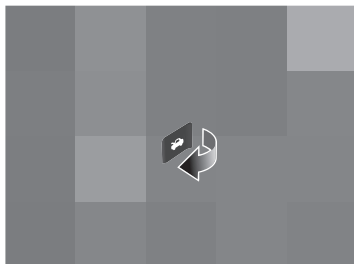

- 2 Localice la palanca del cerrojo del cofre, tire de la palanca hacia un lado y levante el cofre. Una vez levantado el cofre ligeramente, puede tirar de la palanca.

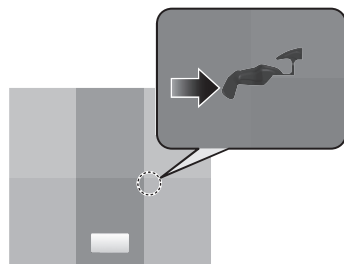

- 3 Cuando termine, cierre el cofre y compruebe queda bien bloqueado en su sitio.

Escobillas del limpiaparabrisas ↔ P. 641

- Sustituya las escobillas si dejan marcas en el parabrisas o hacen mucho ruido.

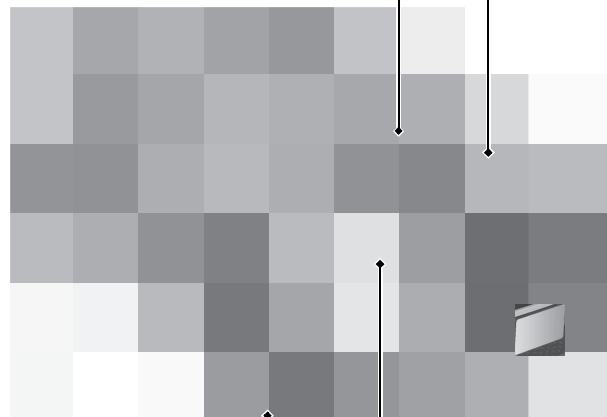

Neumáticos ↔ P. 646

- Compruebe las llantas y los neumáticos con frecuencia.
- Compruebe la presión de los neumáticos con frecuencia.
- Monte neumáticos de invierno para conducir durante el invierno.

Luces ↔ P. 635

- Compruebe todas las luces con frecuencia.

Cómo hacer frente a los imprevistos P.667

Neumático pinchado P.669

- Estacione en un lugar seguro y sustituya el neumático pinchado por el neumático de repuesto ubicado debajo del maletero.

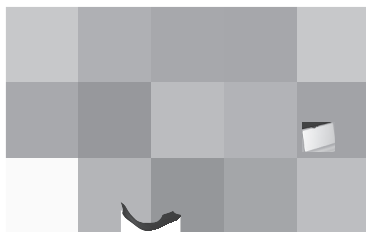

El motor no arranca P.680

- Si se ha quedado sin batería, arranque con cables usando una batería auxiliar.

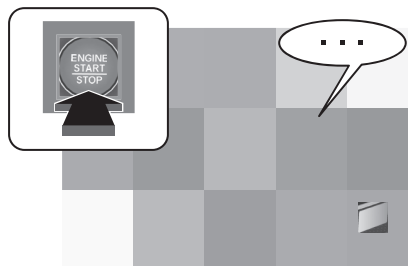

Sobrecalentamiento P.687

- Estacione en un lugar seguro. Si no se ve el vapor bajo el cofre, abra el cofre y deje enfriar el motor.

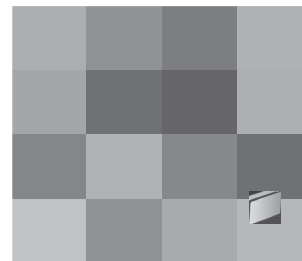

Se encienden los indicadores P.689

- Identifique los indicadores y consulte el manual del usuario.

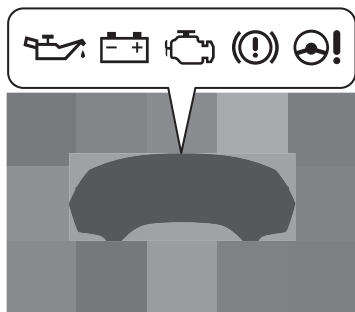

Fusible fundido P.696

- Compruebe si hay un fusible fundido cuando algún dispositivo eléctrico no funcione.

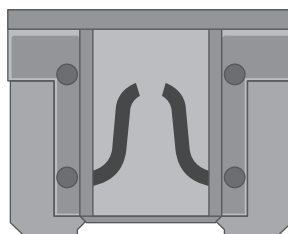

Remolcado de emergencia P.703

- Póngase en contacto con un servicio de remolcado profesional si necesita remolcar su vehículo.



Qué hacer si

P ¿Por qué tiembla ligeramente el pedal del freno al aplicar los frenos?

R Esto puede suceder cuando se activa el ABS y no es señal de ningún problema. Accione el pedal de freno de forma firme y constante. Nunca pise repetidamente el pedal de freno.

➤ Sistema de frenos antibloqueo (ABS) ← P.575

P No se puede abrir la puerta trasera desde el interior del vehículo. ¿Por qué?

R Compruebe si el bloqueo de seguridad para niños está en la posición de bloqueo. Si está, abra la puerta trasera con la manija exterior de la puerta. Para cancelar esta función, deslice la palanca a la posición de desbloqueo.

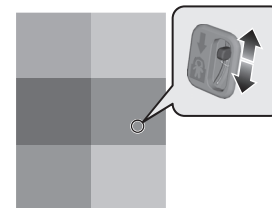

P ¿Por qué se bloquean las puertas después de que yo las haya desbloqueado?

R Si no abre las puertas antes de 30 segundos, se vuelven a bloquear automáticamente por seguridad.

P ¿Por qué suena un aviso acústico cuando abro la puerta del conductor?

R El aviso acústico suena cuando:

- El modo de alimentación se encuentra en ACCESORIOS.
- Se quedan encendidas las luces exteriores.

Modelos con parada automática en ralentí

- La parada automática en ralentí está en funcionamiento.

P ¿Por qué se oye un aviso acústico cuando me alejo del vehículo tras cerrar la puerta?

R El aviso acústico suena si se aleja del rango de funcionamiento del bloqueo de puertas automático al alejarse del vehículo antes de que la puerta se cierre por completo.

➤ Bloqueo de las puertas y el maletero (bloqueo automático al alejarse) ➔ P.183

P ¿Por qué suena un aviso acústico cuando empiezo a conducir?

R El aviso acústico suena cuando el conductor o el acompañante no llevan puestos los cinturones de seguridad.

P Si se presiona el interruptor del freno de estacionamiento eléctrico no se suelta el freno de estacionamiento. ¿Por qué?

R Presione el interruptor de freno de estacionamiento eléctrico con el pedal de freno pisado.

P Aparece un indicador ámbar de un neumático con un signo de exclamación. ¿Qué es?

R Hay que prestar atención al sistema de control de presión de los neumáticos (TPMS). Compruebe la presión del neumático.

➤ Si se enciende o parpadea el indicador de presión baja de los neumáticos/TPMS ➔ P.694

P Al pisar el pedal del acelerador, el freno de estacionamiento no se libera automáticamente. ¿Por qué?

R

- El conductor debe abrocharse el cinturón de seguridad.
- Compruebe si la transmisión está en **P** o **N**. Si es así, seleccione cualquier otra posición.

P ¿Por qué la marcha cambia automáticamente a **P** si se abre la puerta del conductor para comprobar las líneas de la plaza de estacionamiento al dar marcha atrás?

R

- El conductor debe abrocharse el cinturón de seguridad.
- Cierre la puerta del conductor y cambie manualmente la marcha seleccionada.
 - ▶ Al abrir la puerta del conductor 

P ¿Por qué se produce un rechinido al pisar el pedal del freno?

R Es necesario sustituir las pastillas de freno. Lleve el vehículo a un distribuidor para que lo revisen.

P **Modelos de Perú**
¿Se puede utilizar gasolina sin plomo de 91 octanos (RON) o superior en este vehículo?

R Su vehículo está diseñado para funcionar con gasolina sin plomo de alta calidad de 95 octanos o más. Si no se dispone de este octanaje, se puede utilizar provisionalmente gasolina sin plomo de 91 octanos. El uso de gasolina normal puede causar ruidos de golpeteo metálico y provocará un rendimiento inferior del motor. El uso continuado de gasolina normal puede dañar el motor.

Conducción segura

Encontrará numerosas recomendaciones de seguridad en este capítulo y en todo el manual.

Para una conducción segura

- Precauciones de seguridad importantes .. 36
- Información importante de manejo 38
- Características de seguridad del vehículo ..39
- Lista de comprobación de seguridad 40

Cinturones de seguridad

- Información acerca de los cinturones de seguridad 41
- Abrocharse el cinturón de seguridad 50
- Inspección de los cinturones de seguridad ... 56
- Puntos de anclaje 57

Airbags

- Componentes del sistema de airbag 58
- Tipos de airbags 61
- Airbags frontales (SRS) 61
- Airbags de rodilla 66
- Airbags laterales 69
- Airbags de cortina 71
- Indicadores del sistema de airbag 73
- Mantenimiento de los airbags 76

Seguridad para niños

- Protección de los niños a bordo 77
- Seguridad de los bebés y niños pequeños... 81
- Seguridad de los niños mayores 98

Gases de escape y sus riesgos

- Monóxido de carbono 101

Etiquetas de seguridad

- Ubicaciones de las etiquetas 102

En las siguientes páginas se explican las características de seguridad del vehículo y cómo utilizarlas correctamente. Las siguientes precauciones de seguridad son fundamentales.

Precauciones de seguridad importantes

■ **Abróchese siempre el cinturón de seguridad**

El cinturón de seguridad es la mejor protección en cualquier tipo de colisión. Los airbags están diseñados para complementar a los cinturones de seguridad, no para sustituirlos. Así que aunque el vehículo esté equipado con airbags, asegúrese de que tanto usted como los pasajeros siempre llevan abrochados los cinturones de seguridad correctamente.

■ **Sujete debidamente a todos los niños**

Los niños de 12 o menos años deben ir debidamente sujetos en uno de los asientos traseros, no en el asiento delantero. Los bebés y los niños pequeños deberán sujetarse con un sistema de sujeción para niños. Los niños mayores deberán utilizar un cojín elevador con un cinturón de seguridad de tres puntos hasta que puedan utilizar adecuadamente el cinturón sin un cojín elevador.

■ **Conozca los riesgos relacionados con los airbags**

Los airbags pueden salvar vidas, pero también pueden provocar lesiones graves o incluso mortales a los ocupantes del vehículo que se sienten demasiado cerca de los mismos, o que no vayan debidamente sujetos. Los bebés, los niños pequeños y los adultos de corta estatura son quienes corren mayor riesgo. Asegúrese de seguir todas las instrucciones y advertencias de este manual.

■ **No beba si va a conducir**

El alcohol y la conducción no combinan bien. Una sola bebida puede mermar su capacidad de respuesta ante condiciones cambiantes, y el tiempo de respuesta empeora con cada bebida adicional. Así que si bebe, no conduzca; y tampoco permita que lo hagan sus amigos.

☒ Precauciones de seguridad importantes

En algunos países se prohíbe al conductor el uso de teléfonos móviles durante la conducción a menos que se trate de dispositivos manos libres.

■ Preste la debida atención a la tarea de conducir de forma segura

Si habla por el móvil o realiza otras actividades que le impidan prestar la debida atención a la carretera, los demás vehículos y los peatones, podría ocurrir un accidente. Recuerde que cualquier situación puede cambiar con rapidez, y sólo usted puede decidir cuándo resulta seguro desviar en parte su atención de la conducción.

■ Controle la velocidad

El exceso de velocidad es una de las principales causas de accidentes con heridos y fallecidos. Por lo general, cuanto más alta sea velocidad, mayor es el riesgo, pero también pueden producirse lesiones graves a velocidades moderadas. No conduzca nunca a mayor velocidad de lo que resulte seguro según las circunstancias, independientemente de cuál sea el límite de velocidad correspondiente.

■ Mantenga el vehículo en buen estado

Un pinchazo o una avería mecánica pueden resultar extremadamente peligrosos. Para reducir la posibilidad de que se produzcan dichos problemas, compruebe con frecuencia el estado y la presión de los neumáticos, y realice con regularidad todo el mantenimiento programado.

■ No deje a los niños solos en el vehículo

Si se dejan a niños, animales de compañía y personas que necesitan asistencia solos en el vehículo, pueden sufrir lesiones si activan alguno o varios controles del vehículo. También pueden provocar que el vehículo se desplace, causando como resultado un accidente en el que ellos y otras personas pueden sufrir consecuencias graves o fatales. Además, dependiendo de la temperatura de ambiente, la temperatura del interior del vehículo puede alcanzar niveles extremos, con resultado de lesiones graves o muerte. Aunque el sistema de aire acondicionado esté encendido, no debe dejarlos nunca solos en el vehículo, puesto que el sistema de aire acondicionado puede detenerse en cualquier momento.

Información importante de manejo

La altura de marcha del vehículo es mayor que la de un vehículo de pasajeros diseñado para uso exclusivo sobre pavimento. La mayor altura de marcha tiene muchas ventajas para el manejo todo terreno. Le permite pasar topes, obstáculos y terrenos irregulares. También le proporciona buena visibilidad para que pueda anticiparse a los problemas.

Estas ventajas tienen un coste. Como su vehículo es más alto y está situado a mayor altura con respecto al suelo, el centro de gravedad también es más alto, lo que lo hace más susceptible a vuelcos o trompos si gira de forma abrupta. Los vehículos utilitarios tienen un índice de vuelcos significativamente más elevado que otros tipos de vehículos. En un choque con vuelco, una persona sin cinturón de seguridad tiene más probabilidades de morir que una persona que sí lo use. Recuerde, asegúrese de que tanto usted como sus pasajeros siempre lleven abrochados los cinturones de seguridad.

► Información importante de manejo

Para obtener información sobre cómo reducir el riesgo de vuelcos, lea lo siguiente:

► **Instrucciones de conducción para su vehículo utilitario** P. 449

► **Instrucciones fuera de carretera** P. 437

Si no maneja su vehículo de manera correcta, puede causar un choque o vuelco.

En muchos países, la ley prohíbe conducir fuera de la carretera, por ejemplo, en bosques, conducción todo terreno, etc. Se recomienda consultar las leyes y normativas locales antes de iniciar cualquier actividad de conducción fuera de la carretera.

Características de seguridad del vehículo

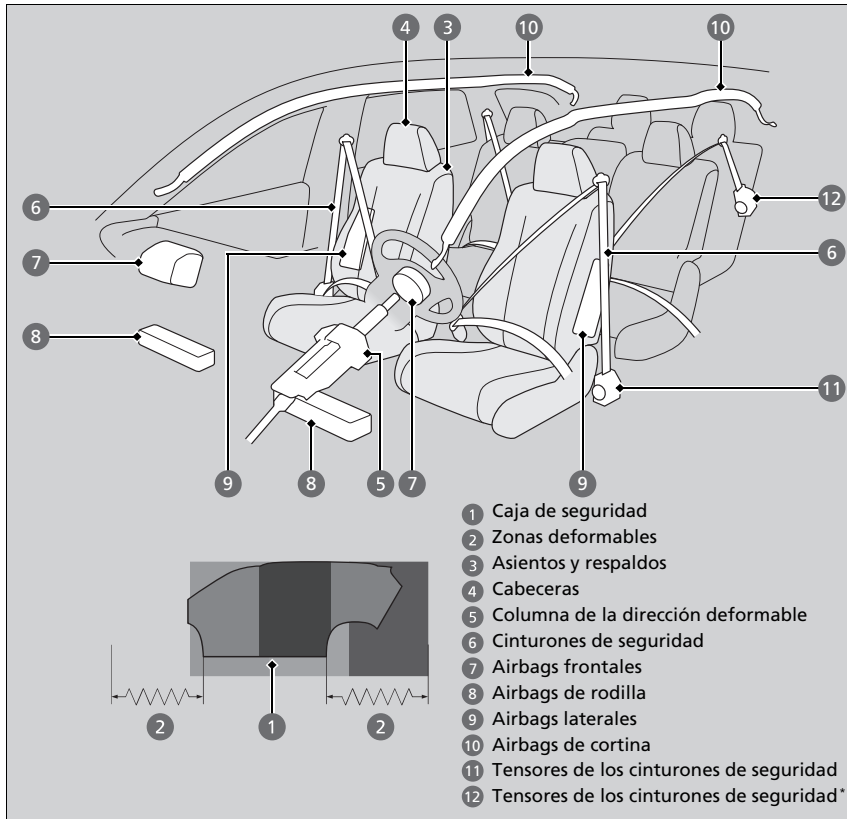

La siguiente lista de comprobación le ayudará a desempeñar un papel activo en su protección personal y la de sus pasajeros.

* No disponible en todos los modelos

Características de seguridad del vehículo

El vehículo está equipado con numerosas características que funcionan conjuntamente para protegerle a usted y a sus pasajeros en caso de accidente.

Algunas de estas características no requieren que usted haga nada. Entre ellas está el resistente bastidor de acero que forma una cabina reforzada en torno al compartimento de pasajeros, las zonas deformables delanteras y traseras, una columna de dirección deformable y los tensores que tensan los cinturones de seguridad delanteros y los de los asientos exteriores de la segunda fila* en caso de colisión lo suficientemente fuerte.

No obstante, usted y sus pasajeros no podrán aprovechar plenamente todas las ventajas de estas características a menos que se sienten en la posición correcta y lleven siempre abrochados los cinturones de seguridad. De hecho, algunas de las características de seguridad pueden contribuir a causar lesiones si no se utilizan correctamente.

Lista de comprobación de seguridad

Por su seguridad personal y la de sus pasajeros, acostúmbrese a comprobar estos elementos antes de ponerse en marcha.

- Ajuste su asiento a la posición adecuada para conducir. Asegúrese de que los asientos delanteros estén ajustados hacia atrás todo lo que sea posible sin que el conductor deje de mantener el control del vehículo. Sentarse demasiado cerca de un airbag frontal puede tener como consecuencia lesiones graves o incluso mortales en caso de accidente.

➤ **Asientos** P. 237

- Ajuste las cabeceras a la posición adecuada. La eficacia de una cabecera es óptima cuando el centro del mismo está alineado con el centro de la cabeza. Las personas de estatura muy elevada deben ajustar la cabecera a la posición más alta posible.

➤ **Ajuste de la posición de las cabeceras delanteras y exteriores de la segunda fila** P. 251

- Abróchese siempre el cinturón de seguridad, asegurándose de llevarlo bien colocado. Compruebe que los demás pasajeros también lo llevan bien colocado y abrochado.

➤ **Abrocharse el cinturón de seguridad** P. 50

- Proteja a los niños mediante el uso de cinturones de seguridad o de sistemas de sujeción infantil adecuados a su edad, estatura y peso.

➤ **Seguridad para niños** P. 77

► Lista de comprobación de seguridad

Si aparece el mensaje de puerta o compuerta trasera abiertas en la interfaz de información del conductor, significa que una de las puertas o la compuerta trasera no están bien cerradas. Cierre bien todas las puertas y el maletero hasta que el mensaje desaparezca.



Información acerca de los cinturones de seguridad

Los cinturones de seguridad constituyen el dispositivo individual de seguridad más eficaz, ya que mantienen al pasajero conectado al vehículo de manera que se pueden aprovechar las numerosas características de seguridad incorporadas. También evitan que usted salga despedido contra el interior del vehículo, contra otros pasajeros o fuera del vehículo. Además, los cinturones de seguridad, si se utilizan correctamente, mantienen el cuerpo colocado correctamente en caso de accidente de manera que se pueda aprovechar al máximo la protección adicional que ofrecen los airbags.

Además, los cinturones de seguridad facilitan protección en casi cualquier tipo de accidente, incluidos los siguientes:

- impactos frontales
- impactos laterales
- impactos traseros
- vueltas de campana

Información acerca de los cinturones de seguridad

⚠️ ADVERTENCIA

Si el cinturón de seguridad no se utiliza correctamente, aumenta el riesgo de sufrir lesiones graves o incluso mortales en caso de accidente, aunque el vehículo cuente con airbags.

Asegúrese de que tanto usted mismo como sus pasajeros llevan el cinturón de seguridad abrochado y colocado correctamente.

ADVERTENCIA: Los cinturones de seguridad están diseñados para soportar la estructura ósea del cuerpo y se deberán llevar bajos, sobre la parte delantera de la pelvis o la pelvis, el tórax y los hombros, según proceda; evite colocar la sección de la cadera del cinturón sobre la zona abdominal.

ADVERTENCIA: Los cinturones de seguridad de deben ajustar lo más firmemente posible, aunque cómoda, para proporcionar la protección para la que se han diseñado. Un cinturón suelto reduce enormemente la protección que asegura a quien lo lleva.

ADVERTENCIA: No se deben utilizar los cinturones con las correas torcidas.

ADVERTENCIA: Cada conjunto de cinturón solo debe utilizarlo un ocupante; es peligroso colocar un cinturón alrededor de un niño que se lleva en el regazo.

■ Cinturones de seguridad de tres puntos

Los ocho asientos están equipados con cinturones de seguridad de tres puntos con retractores de bloqueo de emergencia. Durante la conducción normal, el retractor le permite moverse libremente a la vez que mantiene parte de la tensión en el cinturón de seguridad. En una colisión o ante una frenada brusca, el retractor se bloquea para sujetar su cuerpo.

Modelos con retractor de bloqueo

Los cinturones de seguridad del acompañante* y los de la segunda y tercera filas de asientos también cuentan con un retractor de bloqueo para su uso con sistemas de sujeción infantil.

➤ Instalación de un sistema de sujeción infantil con cinturón de seguridad de tres puntos P. 91

Modelos sin retractor de bloqueo

El cinturón de seguridad debe fijarse correctamente al utilizar un sistema de sujeción infantil orientado hacia adelante.

➤ Instalación de un sistema de sujeción infantil con cinturón de seguridad de tres puntos P. 91

■ Uso correcto de los cinturones de seguridad

Siga estas instrucciones para utilizarlos correctamente:

- Todos los ocupantes deben sentarse con la espalda recta y bien apoyada en el respaldo, y permanecer en esa posición durante todo el viaje. Agacharse o inclinarse reduce la eficacia del cinturón y puede aumentar las posibilidades de que se produzcan lesiones graves en caso de accidente.
- No coloque nunca la sección del hombro de un cinturón de seguridad de tres puntos debajo del brazo o detrás de la espalda. Si lo hace, se podrían producir lesiones extremadamente graves en caso de accidente.
- Dos personas nunca deben compartir un cinturón de seguridad. Si lo hacen, podrían sufrir lesiones extremadamente graves en caso de accidente.
- No coloque ningún accesorio en los cinturones de seguridad. Los dispositivos cuyo propósito es mejorar el confort de la sección del hombro de un cinturón de seguridad, o cambiar su posición, pueden reducir la capacidad de protección del cinturón y aumentar el riesgo de lesiones graves en caso de accidente.

► Información acerca de los cinturones de seguridad

Si extiende el cinturón de seguridad demasiado rápido, se bloqueará en su sitio. Si ocurriera esto, retraiga el cinturón de seguridad ligeramente y, a continuación, extiéndalo lentamente.

Los cinturones de seguridad no ofrecen una protección completa en todo tipo de accidentes. No obstante, en la mayoría de los casos pueden reducir el riesgo de que se produzcan lesiones graves.

En la mayoría de países es obligatorio llevar puesto el cinturón de seguridad. Tómese el tiempo necesario para familiarizarse con los requisitos legales de los países en los que conduzca.

Modelos con retractor de bloqueo

Si uno de los ocupantes de los asientos traseros se mueve y, al hacerlo, extiende el cinturón de seguridad, el retractor de bloqueo podría activarse. Si esto sucede, libere el retractor soltando el cinturón de seguridad y deje que el cinturón se retraiga por completo. A continuación, vuelva a abrochar el cinturón.

Recordatorio del cinturón de seguridad



■ Asientos delanteros

El sistema del cinturón de seguridad incluye un indicador en el panel de instrumentos para recordar al conductor, al acompañante o a ambos que deben abrocharse los cinturones.

Modelos de México

Si el interruptor de encendido se gira a CONTACTO y algún cinturón de seguridad no está abrochado, sonará un aviso acústico y parpadeará el indicador. Pasados unos segundos, el aviso acústico se detendrá y el indicador se encenderá y permanecerá iluminado hasta que se abroche el cinturón de seguridad.

Excepto modelos de México

Si el modo de alimentación está en la posición de CONTACTO y el cinturón de seguridad no está abrochado, el indicador se encenderá.

Todos los modelos

El aviso acústico sonará periódicamente y el indicador parpadeará cuando el vehículo esté en movimiento hasta que se abroche el cinturón.

Recordatorio del cinturón de seguridad

El indicador se encenderá si uno de los ocupantes de los asientos delanteros no se abrocha el cinturón de seguridad en el plazo de seis segundos después de pasar el modo de alimentación a CONTACTO.

Si el asiento del acompañante no está ocupado, el indicador no se encenderá y el aviso acústico no sonará.

Modelos de Corea y Latinoamérica

El indicador puede no encenderse y el aviso acústico no sonar si el ocupante no pesa lo suficiente como para activar el sensor de peso. Dichos ocupantes (por ejemplo, bebés y niños pequeños) deben sentarse en el asiento trasero, ya que podrían resultar heridos o morir a causa del despliegue del airbag frontal.

► Protección de los niños a bordo P. 77

Modelos de Oriente Medio y África

Si el testigo se enciende o el aviso acústico suena con nadie en el asiento del acompañante. Compruebe si:

- No hay ningún objeto pesado en el asiento del acompañante.
- El cinturón de seguridad del conductor está abrochado.

Modelos de Oriente Medio y África

Si el indicador no se enciende cuando el pasajero está sentado y no está abrochado, es posible que algo esté interfiriendo con el sensor de detección del ocupante. Compruebe si:

- Hay un cojín sobre el asiento.
- El acompañante no se sienta correctamente.

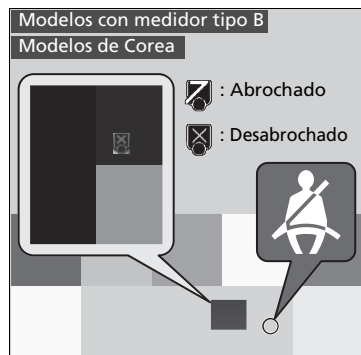

» Recordatorio del cinturón de seguridad

Modelos de Oriente Medio y África

Si no se da ninguna de estas condiciones, haga que revisen el vehículo en un distribuidor.

Todos los modelos

La interfaz de información del conductor utiliza colores para ayudar al conductor a comprobar el estado de los pasajeros. Para la posición de los asientos delanteros:

- Verde indica que se ha abrochado el cinturón de seguridad.
- Una imagen gris desabrochada indica que no se ha abrochado el cinturón de seguridad y que no se ha detectado ningún ocupante.
- Una imagen roja desabrochada indica que no se ha abrochado el cinturón de seguridad y que se ha detectado un ocupante.



■ Asientos traseros

Excepto modelos de Corea

El vehículo supervisa el uso de los cinturones de seguridad de los asientos traseros. La interfaz de información del conductor indica si alguno de los cinturones de seguridad de los asientos traseros está desabrochado después de haber estado abrochado.

Modelos de Corea

El vehículo supervisa el uso de los cinturones de seguridad de los asientos traseros salvo el asiento central (extraíble) de la segunda fila. La interfaz de información del conductor indica si alguno de los cinturones de seguridad de los asientos traseros está desabrochado después de haber estado abrochado.

Todos los modelos

Para incentivar al conductor a evaluar el uso del cinturón de seguridad trasero, la pantalla aparece cuando:

- En las posiciones supervisadas de los asientos traseros algún pasajero se desabrocha el cinturón cuando el modo de alimentación está en CONTACTO.
- En las posiciones supervisadas de los asientos traseros algún pasajero se desabrocha el cinturón de seguridad.

El indicador de recordatorio de los cinturones de seguridad de los asientos parpadea y suena el aviso acústico si cualquiera de los pasajeros traseros se desabrocha el cinturón de seguridad durante la conducción.

Para ver la pantalla:

- ▶ **Cambio de la pantalla** P. 132, 150

▶▶ Recordatorio del cinturón de seguridad

El sistema no detectará un pasajero de los asientos traseros que no se haya abrochado el cinturón de seguridad.

El conductor debería comprobar el estado de los cinturones de seguridad de los pasajeros traseros al iniciar cada viaje y cada vez que se siente un pasajero en los asientos traseros con la ayuda de la interfaz de información del conductor. Sonará una alerta si un pasajero de los asientos traseros se desabrocha el cinturón de seguridad con el vehículo en movimiento o bien si se reinicia la marcha con la imagen en rojo.

La interfaz de información del conductor utiliza colores para ayudar al conductor a comprobar el estado de los pasajeros. Para la posición de los asientos traseros:

- Verde indica que se ha abrochado el cinturón de seguridad.
- Una imagen gris desabrochada indica que el cinturón de seguridad no se ha abrochado recientemente.
- Una imagen roja desabrochada indica que el cinturón de seguridad se ha desabrochado recientemente.

El sistema no supervisa las sujeciones que son parte del sistema de sujeción infantil, los anclajes del sistemas de sujeción infantil compatible con anclaje inferior, el cinturón de seguridad del asiento extraíble*, la instalación de un asiento extraíble ni las hebillas de los anclajes de los cinturones de los asientos centrales de la segunda y tercera fila.

Aunque el sistema puede indicar si un cinturón de seguridad está abrochado, no puede determinar si se el asiento se ha instalado correctamente, si se usan los anclajes del cinturón de seguridad central o si se usa o se ha instalado correctamente un sistema de sujeción infantil.

- ▶ **Protección de los niños a bordo** P. 77

* No disponible en todos los modelos

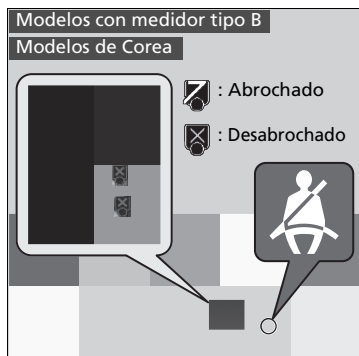

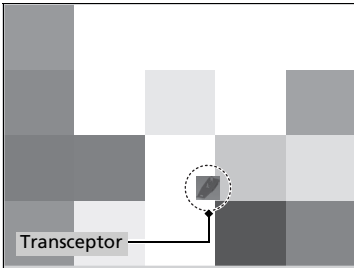

Excepto modelos de Corea

Hay un transceptor instalado en el asiento extraíble para enviar al vehículo información sobre el estado abrochado o desabrochado de los cinturones de seguridad. Se conectará automáticamente al vehículo cuando el asiento esté en o cerca de su posición de instalación.

Las ondas de radio se transmiten hasta y desde un transceptor del asiento extraíble para obtener información sobre el estado de los cinturones de seguridad.

En los siguientes casos, el estado de un cinturón de seguridad podría indicarse como desabrochado incluso estando abrochado:

- Algún equipo cercano está transmitiendo ondas de radio potentes, como un cargador de teléfono inalámbrico.
- Hay un equipo de telecomunicaciones, un ordenador portátil, un móvil, un dispositivo inalámbrico u otro dispositivo electrónico potente colocado en, debajo o cerca del asiento extraíble.
- Un objeto metálico cubre todo o parte del asiento, o hay un objeto metálico grande en la cabina, de forma que bloquea la comunicación de las antenas del vehículo con el transmisor del asiento.
- La pila del transceptor está agotada.

Recordatorio del cinturón de seguridad

Los dispositivos electrónicos pueden crear frecuencias de radio que interfieren con la señal de comunicación inalámbrica del recordatorio de los cinturones de seguridad. Si el sistema no funciona según lo previsto, compruebe que estos elementos no están dentro, debajo ni junto al asiento extraíble. Vuelva a apagar y conectar el encendido. Si el problema continúa, acuda a su distribuidor.

El transceptor tiene una pila de botón de diseño especial que tiene que sustituirse periódicamente. La duración de la pila es de unos cinco años, aunque varía según la regularidad de uso.

La pila se consume siempre que el transceptor del asiento recibe ondas de radio potentes. Evite colocar dispositivos eléctricos potentes sobre o cerca del asiento extraíble, como videoconsolas o cargadores inalámbricos.

Si queda poca pila o el recordatorio de los cinturones de seguridad ya no funciona, acuda su distribuidor para cambiar la pila.

⚠ ADVERTENCIA

PELIGRO DE QUEMADURA QUÍMICA

La pila del transceptor del cinturón de seguridad puede producir graves quemaduras internas e incluso provocar la muerte si se ingiere.

Mantenga las pilas nuevas y usadas lejos de los niños.

Si sospecha que un niño ha ingerido la pila, busque asistencia médica inmediata.

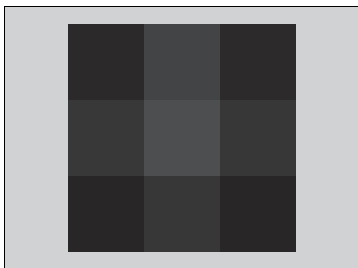

Excepto modelos de Corea

Si el vehículo pierde la conexión con el transceptor mientras el cinturón de seguridad está abrochado, la información para ese asiento cambiará a desabrochado y aparecerá el mensaje de advertencia "Falla sist. recordatorio de cinturón".

■ Tensores automáticos de los cinturones de seguridad

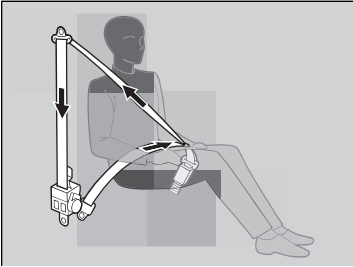

Los asientos delanteros y exteriores de la segunda fila* están equipados con tensores automáticos de los cinturones de seguridad, lo que mejora la seguridad.

Los tensores tensan automáticamente los cinturones de seguridad delanteros y exteriores de la segunda fila* si se produce una colisión frontal de moderada a fuerte; en ocasiones, esto ocurre incluso si la colisión no es lo suficientemente fuerte como para que se inflen los airbags frontales o el airbag de rodilla del conductor y el acompañante.

☒ Tensores automáticos de los cinturones de seguridad

Los tensores de los cinturones de seguridad solo pueden activarse una vez.

Si se activa un tensor, el indicador SRS se encenderá. Haga que el distribuidor sustituya el tensor e inspeccione a fondo el sistema de los cinturones de seguridad; de lo contrario, puede que no ofrezca la protección necesaria en caso de sufrir otro accidente.

Si se sufre un impacto lateral de moderado a fuerte, también se activa el tensor del lado correspondiente del vehículo.

* No disponible en todos los modelos

Abrocharse el cinturón de seguridad

Después de ajustar el asiento delantero a la posición adecuada y sentándose con la espalda recta y bien apoyada en el respaldo:

📖 **Asientos** P. 237

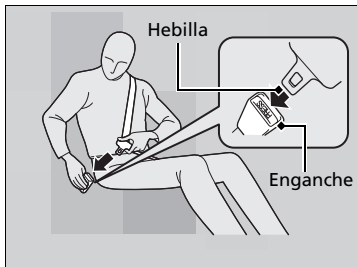

1. Tire despacio del cinturón de seguridad hacia fuera.
2. Introduzca la hebilla en el enganche y luego tire del cinturón para asegurarse de que ha quedado bien enganchado.
 - Asegúrese de que el cinturón no esté retorcido ni atrapado en ningún punto.

📖 Abrocharse el cinturón de seguridad

Nadie debe ocupar un asiento cuyo cinturón de seguridad no funcione o parezca no funcionar correctamente. Si se usa un cinturón de seguridad que no funciona correctamente, el ocupante del asiento podría no estar protegido si se produce un accidente. El cinturón afectado debe ser inspeccionado en un distribuidor lo antes posible.

No introduzca nunca objetos extraños en el enganche o el mecanismo del retractor.

Si el cinturón de seguridad parece estar bloqueado en la posición totalmente retraída, tire con firmeza del cinturón del hombro una vez y vuelva a introducirlo.

A continuación, extraígalo con suavidad del retractor y abróchelo. Si no puede liberar el cinturón de seguridad de la posición totalmente retraída, no permita que nadie se siente en el asiento y lleve el vehículo a un distribuidor para que lo reparen.

📖 **Información acerca de los cinturones de seguridad** P. 41

📖 **Inspección de los cinturones de seguridad** P. 56



3. Coloque la sección de la cadera del cinturón de seguridad lo más bajo posible sobre las caderas, y luego tire hacia arriba de la sección del hombro para que la sección de la cadera quede bien ajustada. De este modo los robustos huesos pélvicos recibirán la fuerza de un impacto, con lo que se reduce el riesgo de que se produzcan lesiones internas.
4. Si es necesario tire de nuevo hacia arriba del cinturón para tensarlo, y luego compruebe que el cinturón pasa a través del centro del tórax y sobre el hombro. De este modo las fuerzas de un impacto se distribuyen por los huesos más robustos de la parte superior del cuerpo.

■ Ajuste del anclaje del hombro

Los asientos delanteros constan de anclajes de hombro ajustables para adaptarse a ocupantes de distintas estaturas.

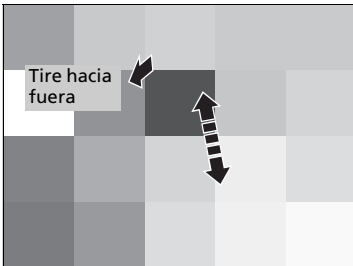

1. Mueva el anclaje hacia arriba y hacia abajo mientras tira del anclaje del hombro hacia fuera.
2. Coloque el anclaje de forma que el cinturón de seguridad cruce la parte central del tórax y quede sobre el hombro.

▶▶ Abrocharse el cinturón de seguridad

⚠ ADVERTENCIA

Si los cinturones de seguridad se colocan de forma incorrecta, se pueden producir lesiones graves o incluso mortales en caso de accidente.

Asegúrese de que todos los cinturones de seguridad estén colocados correctamente antes de ponerse en marcha.

Para soltar el cinturón, presione el botón **PRESS** rojo y, a continuación, guíe el cinturón con la mano hasta que se haya retraído por completo.

Al salir del vehículo asegúrese de que el cinturón se guarda adecuadamente para que no quede atrapado al cerrar la puerta.

▶▶ Ajuste del anclaje del hombro

La altura del anclaje del hombro puede ajustarse en cuatro niveles. Si el cinturón toca el cuello, rebaje la altura ajustando los niveles de uno en uno.

Después de realizar un ajuste, asegúrese de que la posición del anclaje del hombro queda bien fijada.

■ Cinturón de seguridad con anclaje desmontable



1. Saque la hebilla pequeña del cinturón de seguridad y la hebilla de cada ranura de sujeción del techo.

► Cinturón de seguridad con anclaje desmontable

⚠ ADVERTENCIA

Usar el cinturón de seguridad con el anclaje desmontable desabrochado aumenta el riesgo de sufrir lesiones graves o incluso mortales en caso de accidente.

Antes de usar el cinturón de seguridad, asegúrese de que el anclaje desmontable esté correctamente abrochado.

Para desabrochar el anclaje desmontable, introduzca la hebilla en la ranura lateral del enganche de anclaje.

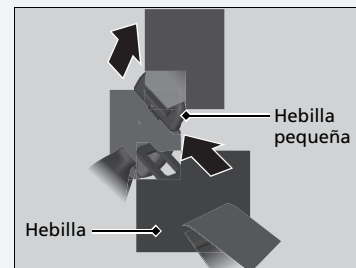

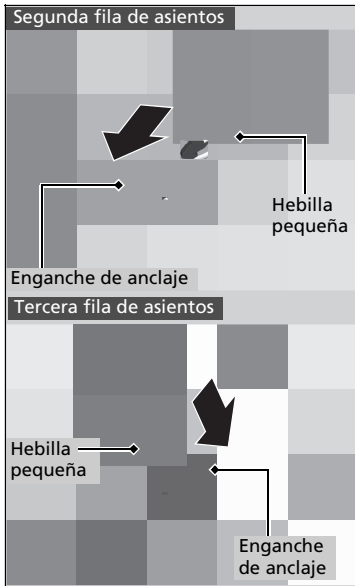

2. Alinee las marcas triangulares de la hebilla pequeña y del enganche de anclaje. Asegúrese de que el cinturón de seguridad no esté retorcido. Fije el cinturón al enganche de anclaje.

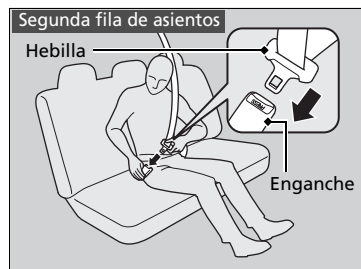

3. Introduzca la hebilla en el enganche. Ajuste adecuadamente el cinturón de seguridad de la misma forma que ajusta el cinturón de seguridad de tres puntos.

■ Consejos para mujeres embarazadas

Si está embarazada, la mejor forma de protegerse a sí misma y a su hijo cuando conduce el vehículo o viaja en él como pasajera es ponerse siempre el cinturón de seguridad. Al colocarse el cinturón de seguridad, pase la sección del hombro por el tórax, evitando el abdomen, y mantenga la sección de la cadera del cinturón lo más bajo posible a lo largo de las caderas.



☒ Consejos para mujeres embarazadas

Cada vez que vaya a una revisión médica, pregúntele al médico si le permite conducir.

Para reducir el riesgo de que usted o su hijo sufran lesiones debidas a la activación del airbag frontal:

- Si va a conducir, siéntese con la espalda recta y ajuste el asiento hacia atrás todo lo que sea posible sin dejar de mantener el control del vehículo.
- Si se sienta en el asiento del acompañante, ajuste el asiento hacia atrás todo lo que sea posible.

Inspección de los cinturones de seguridad

Compruebe el estado de los cinturones de seguridad con regularidad de la siguiente manera:

- Tire hacia fuera de cada cinturón hasta el tope y compruebe si está deshilachado o presenta cortes, quemaduras y desgaste.
- Compruebe que las hebillas y los enganches funcionan correctamente y que los cinturones se retraen sin problemas.
 - Si un cinturón no se retrae fácilmente, es posible que la limpieza corrija el problema. Utilice solamente jabón neutro y agua caliente. No utilice blanqueador ni disolventes. Asegúrese de que el cinturón está completamente seco antes de dejar que se retraiga.

Si un cinturón no está en buen estado o no funciona correctamente, no ofrecerá la protección adecuada y deberá sustituirse lo antes posible.

Es posible que un cinturón que se llevaba puesto cuando tuvo lugar un accidente no ofrezca el mismo nivel de protección en caso de sufrir otro accidente. Los cinturones de seguridad deben ser inspeccionados en un distribuidor después de cualquier colisión.

Inspección de los cinturones de seguridad

ADVERTENCIA

Si los cinturones de seguridad no se comprueban ni reciben mantenimiento es posible que no funcionen correctamente cuando se necesiten, lo que puede tener como consecuencia lesiones graves o incluso mortales.

Compruebe los cinturones de seguridad con regularidad, y si detecta algún problema asegúrese de que es rectificado lo antes posible.

ADVERTENCIA: El usuario no debe realizar modificaciones ni añadidos que impidan el funcionamiento de los dispositivos de ajuste del cinturón de seguridad para eliminar la holgura, ni tampoco impedir el ajuste del conjunto del cinturón de seguridad para eliminar la holgura.

ADVERTENCIA: Es esencial sustituir todo el conjunto después de su desgaste debido a un impacto fuerte, aunque los daños en el conjunto no sean evidentes.

ADVERTENCIA: Se debe tener cuidado para evitar manchar las correas con pulimentos, aceites y productos químicos, en particular con el ácido de la batería. Se pueden limpiar de forma segura con un jabón suave y agua. Se deberá sustituir el cinturón de seguridad si la correa se deshilacha, se contamina o resulta dañada.

Puntos de anclaje

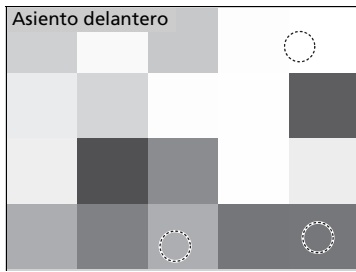

Al sustituir los cinturones de seguridad, utilice los puntos de anclaje que se muestran en las imágenes. El asiento delantero tiene un cinturón de seguridad de tres puntos.

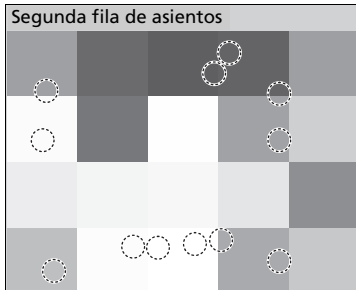

La segunda fila de asientos tiene tres cinturones de seguridad de tres puntos.

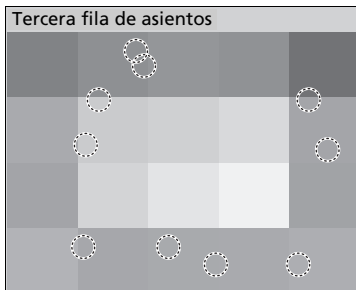

La tercera fila de asientos tiene tres cinturones de seguridad de tres puntos.

Componentes del sistema de airbag



Los airbags frontales, de rodilla del conductor, de rodilla del acompañante, laterales y de cortina se despliegan en función de la dirección y la fuerza del impacto. En caso de vuelco se despliegan ambos airbags de cortina. El sistema de airbag consta de:

- 1 Dos airbags frontales SRS (sistema de sujeción suplementario). El airbag del conductor está guardado en el centro del volante, y el del acompañante en el salpicadero. Ambos muestran la marca **SRS AIRBAG**.
- 2 Dos airbags de rodilla. El airbag de rodilla del conductor se almacena debajo de la columna de la dirección; el airbag de rodilla del acompañante se almacena debajo de la guantera. Ambos muestran la marca **SRS AIRBAG**.
- 3 Dos airbags laterales, uno para el conductor y otro para el acompañante. Los airbags están almacenados en los bordes exteriores de los respaldos de los asientos. Ambos muestran la marca **SIDE AIRBAG**.
- 4 Dos airbags de cortina, uno a cada lado del vehículo. Los airbags están almacenados en el techo, encima de las ventanillas. Los pilares delanteros y traseros muestran la marca **SIDE CURTAIN AIRBAG**.
- 5 Una unidad de control electrónico que, cuando el modo de alimentación está en CONTACTO, controla continuamente la información de los diferentes sensores de impacto, sensores de asiento y hebillas, sensor de vuelco, sensores de los airbags y sensores de los cinturones de seguridad, además de otra información del vehículo. En caso de choque, esta información quedará grabada en la unidad.
- 6 Tensores automáticos de los cinturones de seguridad para los asientos delanteros y los asientos exteriores de la segunda fila*. Asimismo, las hebillas de los cinturones de seguridad del conductor y del acompañante incorporan sensores que detectan si están o no abrochados.
- 7 **Modelos de Corea y Latinoamérica**
Sensor de posición del asiento del conductor. Este sensor detenta la posición de deslizamiento del asiento del conductor para determinar el despliegue óptimo del airbag del conductor.
- 8 **Modelos de Corea y Latinoamérica**
Sensores de peso del asiento del acompañante. Los sensores se usan para la clasificación del ocupante, para activar o desactivar el airbag del acompañante.
- 9 Sensores de impacto que pueden detectar un impacto frontal o lateral de moderado a fuerte.
- 10 **Modelos de Corea y Latinoamérica**
Un indicador en el salpicadero que le avisa de que el airbag del acompañante se ha desactivado.
- 11 Un indicador en el panel de instrumentos que alerta sobre un posible problema en el sistema de airbag o en los sensores de los cinturones de seguridad.
- 12 Sensor de seguridad
- 13 Un sensor de vuelco que detecta si el vehículo está a punto de volcar y que envía una señal a la unidad de control para que despliegue ambos airbags de cortina.
- 14 Sensores de presión interiores en cada puerta delantera que controlan el despliegue de los airbags laterales.

* No disponible en todos los modelos

■ Observaciones importantes acerca de los airbags

Los airbags pueden resultar peligrosos. Para cumplir su función, los airbags deben inflarse con una enorme fuerza. Así, aunque los airbags ayudan a salvar vidas, pueden causar quemaduras, moretones y otras lesiones en principio leves, que en ocasiones pueden resultar mortales si los ocupantes no utilizan correctamente los cinturones de seguridad o no están bien sentados.

Lo que debe hacer: Utilice el cinturón de seguridad correctamente y siéntese con la espalda recta y tan alejado del volante como sea posible para mantener el control del vehículo. El acompañante debe colocar su asiento tan alejado del salpicadero como sea posible.

Recuerde, no obstante, que ningún sistema de seguridad puede evitar todas las lesiones o los fallecimientos que pueden llegar a producirse en un accidente grave, aunque se utilicen correctamente los cinturones de seguridad y se desplieguen los airbags.

No coloque objetos duros ni puntiagudos entre usted y un airbag frontal. Si se llevan objetos duros o puntiagudos en el regazo, o se conduce con una pipa u otro objeto puntiagudo en la boca, pueden producirse lesiones en caso de inflarse el airbag delantero.

No fije ni coloque objetos sobre las cubiertas de los airbags frontales y de rodilla del conductor y el acompañante. Los objetos depositados sobre las cubiertas marcadas con **SRS AIRBAG** pueden impedir el funcionamiento correcto de los airbags o salir despedidos en el interior del vehículo y herir a alguien si se inflan los airbags.

⌘ Observaciones importantes acerca de los airbags

No intente desactivar los airbags. Los airbags junto con los cinturones de seguridad ofrecen la mejor protección posible.

Al conducir, mantenga los brazos y las manos apartados de la trayectoria de despliegue del airbag frontal; para ello, sujete el volante con una mano a cada lado. No pase el brazo por encima de la tapa del airbag.

Tipos de airbags

El vehículo está equipado con cuatro tipos de airbags:

- **Airbags frontales:** Airbags situados delante de los asientos del conductor y del acompañante.
- **Airbags de rodilla:** Airbags debajo de la columna de dirección y la guantera.
- **Airbags laterales:** Airbags situados en los respaldos de los asientos del conductor y del acompañante.
- **Airbags de cortina:** Airbags por encima de las ventanillas.

Cada uno de ellos se explica con más detalle en las páginas siguientes.

Airbags frontales (SRS)

Los airbags frontales SRS se inflan en caso de colisión frontal de moderada a fuerte para ayudar a proteger la cabeza y el tórax del conductor o el acompañante.

SRS (sistema de sujeción suplementario) indica que los airbags están diseñados para complementar los cinturones de seguridad, no para sustituirlos. Los cinturones de seguridad son el principal sistema de sujeción de los ocupantes.

■ Ubicaciones

Los airbags frontales están ubicados en el centro del volante en el caso del conductor y en el salpicadero en el caso del acompañante. Ambos airbags muestran la marca **SRS AIRBAG**.

▣ Tipos de airbags

Los airbags pueden inflarse siempre que el modo de alimentación esté en CONTACTO.

Cuando un airbag se infla a causa de una colisión, se puede ver una pequeña cantidad de humo. Procede del proceso de combustión del material inflador y no es perjudicial. Las personas con problemas respiratorios pueden experimentar un cierto malestar temporal. Si esto sucede, salga del vehículo en cuanto resulte seguro hacerlo.

▣ Airbags frontales (SRS)

Durante una colisión frontal lo suficientemente fuerte como para provocar el despliegue de uno o ambos airbags frontales, los airbags pueden inflarse a distintas velocidades, según la gravedad de la colisión, si los cinturones de seguridad están abrochados u otros factores. Los airbags frontales están diseñados para complementar los cinturones de seguridad y ayudar a reducir la probabilidad de lesiones en la cabeza y el tórax durante las colisiones frontales.

■ Funcionamiento

Los airbags frontales están diseñados para inflarse cuando se produce una colisión frontal de moderada a fuerte. Si el vehículo desacelera repentinamente, los sensores envían información a la unidad de control, que envía las señales correspondientes para que se infle un airbag frontal o ambos.

Una colisión frontal o bien puede suceder de forma totalmente frontal o en ángulo entre dos vehículos, o bien puede consistir en el impacto del vehículo contra un objeto fijo, como una pared de cemento.

■ Funcionamiento de los airbags frontales

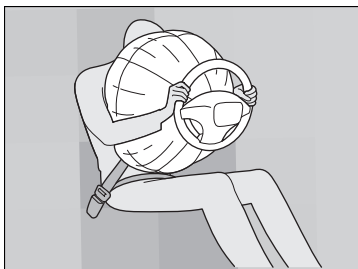

Mientras el cinturón de seguridad sujeta el torso, el airbag frontal ofrece protección suplementaria para la cabeza y el tórax.

Los airbags frontales se desinflan de inmediato para no dificultar la visibilidad del conductor ni su capacidad de manejar el volante o utilizar otros controles.

El tiempo total que tardan en inflarse y desinflarse es tan breve que la mayoría de los ocupantes no se dan cuenta de que los airbags se han desplegado hasta que los ven desinflados delante.

► Funcionamiento de los airbags frontales

Aunque los airbags del conductor y del acompañante normalmente se inflan prácticamente al mismo tiempo, es posible que sólo se despliegue uno de ellos. Esto puede suceder si la fuerza del impacto apenas llega al límite o umbral que determina si los airbags deben desplegarse o no. En estos casos el cinturón de seguridad proporciona la suficiente protección, y la protección suplementaria que ofrece el airbag sería mínima.

■ Situaciones en las que no se deberían desplegar los airbags

Colisiones frontales leves: Los airbags frontales están diseñados para complementar a los cinturones de seguridad y ayudar a salvar vidas, no para evitar las lesiones leves (incluso la fractura de algún hueso) que se pueden producir en una colisión frontal de carácter leve.

Impactos laterales: Los airbags frontales pueden ofrecer protección cuando se produce una desaceleración brusca que hace que el conductor o el acompañante se desplacen hacia la parte delantera del vehículo. Los airbags laterales y de cortina están específicamente diseñados para ayudar a reducir la gravedad de las lesiones que pueden producirse en un impacto lateral de moderado a fuerte que haga que el conductor o el acompañante se desplacen hacia un lado del vehículo.

Impactos traseros: Las cabeceras y los cinturones de seguridad son la mejor protección posible en un impacto trasero. Los airbags frontales no pueden ofrecer apenas protección en dicho caso y no están diseñados para desplegarse en colisiones de este tipo.

Vueltas de campana: Los cinturones de seguridad y, en los vehículos equipados con sensor de vuelco, los airbags de cortina ofrecen la mejor protección en caso de vuelta de campana. Los airbags frontales no están diseñados para desplegarse en caso de una vuelta de campana, ya que la protección que pueden ofrecer en dicho caso es mínima.

■ Situaciones en las que se despliegan los airbags frontales a pesar de haberse producido daños leves o inapreciables

Dado que el sistema de airbag detecta una desaceleración brusca, un fuerte impacto en el bastidor o la suspensión del vehículo podrían provocar el despliegue de uno o varios airbags. Por ejemplo, esto podría suceder al impactar contra el bordillo de la acera, el borde de un agujero u otro objeto fijo a baja altura, lo que causa una desaceleración brusca en el chasis del vehículo. Como el impacto se produce debajo del vehículo, los daños pueden no ser aparentes.

■ Situaciones en las que es posible que no se desplieguen los airbags delanteros aunque los daños exteriores parezcan graves

Dado que las partes deformables de la carrocería absorben la energía de colisión en un impacto, el alcance de los daños visibles puede no ser siempre indicativo del funcionamiento correcto de los airbags. De hecho, algunas colisiones pueden provocar daños graves pero no el despliegue de los airbags, debido a que o bien no resultan necesarios o bien no proporcionarían protección aunque se desplegaran.

■ Airbags avanzados*

Los airbags disponen de funciones avanzadas para ayudar a reducir la probabilidad de lesiones ocasionadas por el airbag en los ocupantes más pequeños.

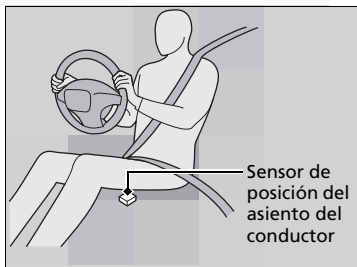

El sistema de airbag avanzado del conductor incluye un sensor de posición del asiento.

Según la información de este sensor y la gravedad del impacto, el sistema de airbag avanzado determina el desarrollo óptimo del airbag del conductor.

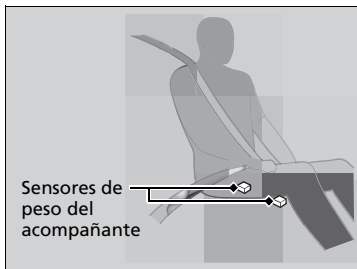

El sistema de airbag frontal avanzado del acompañante dispone de sensores de peso. Los sensores se usan para la clasificación del ocupante, para activar o desactivar el airbag del acompañante.

Para ocupantes con fisonomía de adulto, el sistema activa automáticamente el airbag del acompañante. Si un adulto pequeño ocupa el asiento del acompañante y el sistema no lo reconoce como fisonomía de adulto, consulte

➤ **Indicador de desactivación del airbag del acompañante** * P. 74

▶▶ Airbags avanzados*

Si existiera algún problema en el sensor de posición del asiento del conductor o los sensores de peso del asiento del acompañante, se encenderá el indicador SRS y, en caso de accidente, el airbag se desplegará con fuerza (independientemente de la posición del asiento del conductor o de la clasificación de ocupante del acompañante) según la gravedad del impacto.

➤ **Indicador del sistema de sujeción suplementario (SRS)** P. 73

Para que los airbags frontales avanzados funcionen correctamente, confirme lo siguiente:

- El acompañante esté sentado en posición vertical, lleve el cinturón de seguridad bien puesto y el respaldo del asiento no esté excesivamente reclinado.
- El pasajero no se apoye en la puerta o en la consola central.
- Los pies del pasajero estén en el piso delante suyo.
- No haya ningún objeto colgando del asiento del acompañante.
- Solo haya objetos pequeños y ligeros en el bolsillo del respaldo del asiento.
- El volante y el salpicadero del lado del acompañante no están bloqueados por ningún objeto.
- No se han derramado líquidos encima ni debajo de los asientos.
- No haya ningún sistema de sujeción infantil ni cualquier otro objeto que presione por detrás del asiento o del respaldo del asiento.
- Ningún pasajero trasero esté empujando o jalando del respaldo del asiento del acompañante.

Aconsejamos que los niños de 12 años o menos no se sienten en el asiento del acompañante. Sin embargo, si permite que un niño pequeño o bebé ocupen el asiento del acompañante, el sistema está diseñado para desactivar automáticamente el airbag del acompañante. No permita que un niño pequeño ni un bebé viajen en el asiento del acompañante si el airbag no se desactiva automáticamente.

▶▶ Airbags avanzados*

- No hay ningún objeto debajo ni junto al asiento del acompañante. Los objetos mal colocados pueden interferir con los sensores de los airbags avanzados.
- La cabecera no llega al techo.
 - ▶ **Indicador de desactivación del airbag del acompañante*** P. 74
- La alfombra detrás del asiento del acompañante está enganchada al anclaje de la alfombra. Una alfombra mal colocada puede interferir con los sensores de los airbags avanzados.
 - ▶ **Alfombras** P. 661

* No disponible en todos los modelos

Airbags de rodilla

Los airbags SRS de rodilla se inflan tras una colisión frontal de moderada a fuerte para ayudar a mantener una posición adecuada del conductor y/o el acompañante, y maximizar los beneficios proporcionados por otras funciones de seguridad del vehículo.

SRS (sistema de sujeción suplementario) indica que los airbags están diseñados para complementar los cinturones de seguridad, no para sustituirlos. Los cinturones de seguridad son el principal sistema de sujeción de los ocupantes.

■ Ubicaciones

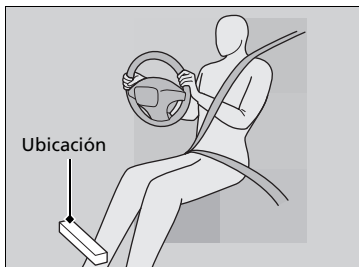

El airbag de rodilla del conductor y el del acompañante están almacenados debajo de la columna de la dirección y de la guantera, respectivamente.

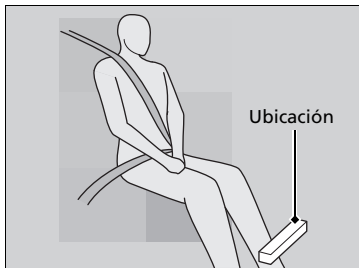

Ambos muestran la marca **SRS AIRBAG**.

► Airbags de rodilla

No coloque accesorios encima ni cerca de los airbags de rodilla, puesto que pueden interferir en el funcionamiento correcto del airbag o incluso causar heridas a uno de los ocupantes si los airbags se inflan.

El conductor y el acompañante no deberían almacenar nada debajo del asiento ni detrás de los pies. Los elementos almacenados podrían interferir en el despliegue correcto del airbag en caso de una colisión frontal de moderada a fuerte y dar como resultado una protección inadecuada.

Funcionamiento

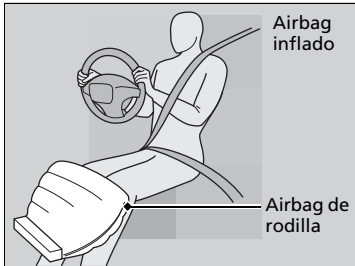

El airbag de rodilla del conductor y el acompañante se despliegan a la vez que los airbags frontales.

Aunque la colisión no sea lo suficientemente fuerte para desplegar el airbag frontal, puede que sí se infle el airbag de rodilla de forma independiente.

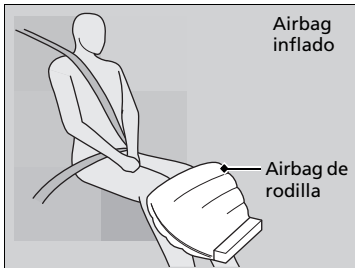

■ **Situaciones en las que se despliegan los airbags de rodilla a pesar de haberse producido daños leves o inapreciables**

Dado que el sistema de airbag detecta una desaceleración brusca, un fuerte impacto en el bastidor o la suspensión del vehículo podrían provocar el despliegue de uno o varios airbags. Por ejemplo, esto podría suceder al impactar contra el bordillo de la acera, el borde de un agujero u otro objeto fijo a baja altura, lo que causa una desaceleración brusca en el chasis del vehículo. Como el impacto se produce debajo del vehículo, los daños pueden no ser aparentes.

■ **Situaciones en las que es posible que no se desplieguen los airbags de rodilla aunque los daños exteriores parezcan graves**

Dado que las partes deformables de la carrocería absorben la energía de colisión en un impacto, el alcance de los daños visibles puede no ser siempre indicativo del funcionamiento correcto de los airbags. De hecho, algunas colisiones pueden provocar daños graves pero no el despliegue de los airbags, debido a que o bien no resultan necesarios o bien no proporcionarían protección aunque se desplegaran.

Airbags laterales

Los airbags laterales ayudan a proteger el torso y la pelvis del conductor o el acompañante si se produce un impacto lateral de moderado a fuerte.

Ubicaciones

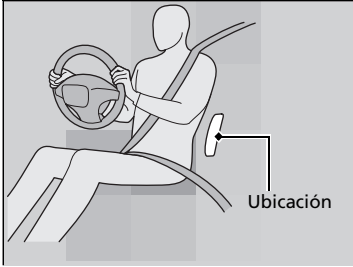

Los airbags laterales se alojan en el borde exterior de los respaldos de los asientos del conductor y del acompañante.

Ambos muestran la marca **SIDE AIRBAG**.

⚠ Airbags laterales

No coloque accesorios en los airbags o cerca de los mismos. Pueden afectar al funcionamiento normal de los airbags, o herir a uno de los ocupantes si se infla un airbag.

No cubra ni sustituya las tapas de los respaldos delanteros sin consultar a un distribuidor.

Si se sustituyen o cubren inadecuadamente las tapas de los asientos delanteros puede impedirse el despliegue correcto de los airbags laterales durante un impacto lateral.

No deje que el acompañante se recline lateralmente con la cabeza en la trayectoria de despliegue del airbag lateral. Si se infla el airbag lateral puede golpear con mucha fuerza y lesionar gravemente al acompañante.

El despliegue de los airbags laterales se controla con un sensor de presión instalado dentro de cada puerta delantera. Si se producen daños o se realizan cambios en el interior o el exterior de la puerta, el despliegue de los airbags laterales podría verse afectado. Consulte a un distribuidor autorizado antes de realizar cambios o reparar una puerta delantera.

■ Funcionamiento

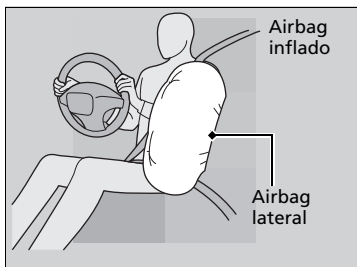

Cuando los sensores detectan un impacto lateral de moderado a fuerte, la unidad de control envía una señal al airbag lateral del lado que ha sufrido el impacto para que se infle de inmediato.

■ Situaciones en las que se despliega un airbag lateral a pesar de haberse producido daños leves o inapreciables

Dado que el sistema de airbag detecta una aceleración brusca, un fuerte impacto en un lado del bastidor del vehículo puede provocar el despliegue de un airbag lateral. En dichos casos los daños pueden ser muy leves o inexistentes, pero los sensores de impacto lateral detectan un impacto lo suficientemente fuerte como para que se despliegue el airbag.

■ Situaciones en las que es posible que no se despliegue un airbag lateral aunque los daños visibles parezcan graves

Es posible que no se despliegue un airbag lateral en un impacto que provoque daños aparentemente graves. Esto puede ocurrir si el punto donde se produce el impacto está situado hacia el extremo delantero o trasero del vehículo, o si las piezas deformables de la carrocería absorben la mayor parte de la energía de la colisión. En cualquier caso, el airbag lateral no se habría necesitado ni habría ofrecido protección aunque se hubiera desplegado.

Airbags de cortina

Los airbags de cortina ayudan a proteger la cabeza del conductor y de los pasajeros sentados en los asientos exteriores en un impacto lateral de moderado a fuerte. Los airbags de cortina equipados en este vehículo también están diseñados para ayudar a reducir la probabilidad de que los ocupantes del vehículo salgan despedidos, con todo o parte del cuerpo, a través de las ventanillas laterales en caso de accidente, particularmente choques con vuelco.

Ubicaciones

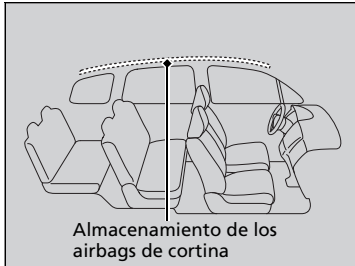

Los airbags de cortina están ubicados en el techo, por encima de las ventanillas a ambos lados del vehículo.

Funcionamiento

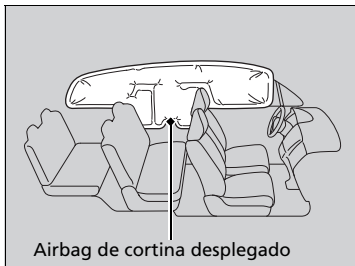

El airbag de cortina está diseñado para desplegarse en un vuelco o en un impacto lateral de moderado a fuerte.

Airbags de cortina

Para obtener la mejor protección de los airbags de cortina, los ocupantes deben llevar sus cinturones de seguridad correctamente y sentarse en posición vertical apoyados en sus asientos.

No fije ningún objeto a las ventanillas ni a los pilares del techo, puesto que pueden impedir el funcionamiento correcto de los airbags de cortina.

No coloque una percha ni objetos duros sobre un colgador para ropa. Podrían producirse lesiones si se despliega el airbag de cortina.

Si el impacto se produce en el lado del acompañante, el airbag de cortina del acompañante se desplegará aunque no haya nadie sentado en ese lado del vehículo.

Si la unidad de control SRS detecta que el vehículo está a punto de volcar, despliega inmediatamente los dos airbags de cortina y activa los sensores de los cinturones de seguridad delanteros y de los asientos exteriores de la segunda fila*.

* No disponible en todos los modelos

■ **Situaciones en las que se despliegan los airbags de cortina en una colisión frontal**

En una colisión frontal en ángulo de moderada a fuerte también pueden inflarse uno de los airbags de cortina laterales o ambos.

Indicadores del sistema de airbag

Si se produce un problema en el sistema de airbag, se encenderá el indicador del SRS y aparecerá un mensaje en la interfaz de información del conductor.

Indicador del sistema de sujeción suplementario (SRS)

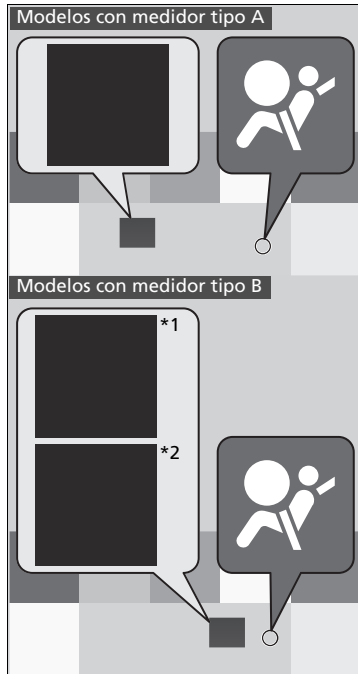

■ Cuando el modo de alimentación está en CONTACTO

El indicador se enciende durante unos segundos y a continuación se apaga. Esto confirma que el sistema funciona correctamente.

Si el indicador se enciende en cualquier otro momento, o no se llega a encender, el sistema debe inspeccionarse en un distribuidor lo antes posible. En caso contrario, es posible que los airbags y los sensores de los cinturones de seguridad no funcionen correctamente cuando se necesiten.

⚠ Indicador del sistema de sujeción suplementario (SRS)

⚠ ADVERTENCIA

Si se hace caso omiso del indicador del SRS pueden producirse lesiones graves o incluso mortales en caso de que el sistema de airbag o los sensores no funcionen correctamente.

Si el indicador del SRS alerta sobre un posible problema, el vehículo debe ser inspeccionado en un distribuidor lo antes posible.

*1: Modelos de Corea y Latinoamérica

*2: Modelos de Oriente Medio y África

CONTINUA

■ Indicador de desactivación del airbag del acompañante *

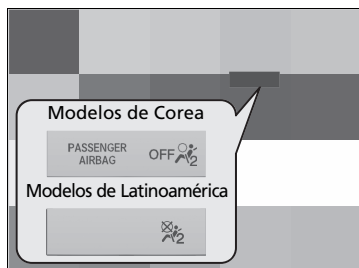

■ Cuando se enciende el indicador de desactivación del airbag del acompañante

El indicador se enciende para avisarle de que el airbag del acompañante se ha desactivado. Esto sucede si el asiento está vacío o cuando los sensores de peso determinan que hay un niño pequeño o un bebé ocupando el asiento del acompañante.

Los niños de 12 años o menos siempre deben viajar correctamente sujetos en un asiento trasero.

➤ **Seguridad para niños P. 77**

Si el indicador se enciende en caso de colisión, el airbag del acompañante no se desplegará. El airbag de rodilla del acompañante tampoco se desplegará.

▣ Indicador de desactivación del airbag del acompañante *

Para garantizar que se detecte correctamente el acompañante, confirme que:

- El acompañante esté sentado en posición vertical, lleve el cinturón de seguridad bien puesto y el respaldo del asiento no esté excesivamente reclinado.
- El pasajero no se apoye en la puerta o en la consola central.
- Los pies del pasajero estén en el piso delante suyo.
- No haya ningún objeto colgando del asiento del acompañante.
- Solo haya objetos pequeños y ligeros en el bolsillo del respaldo del asiento.
- No se han derramado líquidos encima ni debajo de los asientos.
- No haya ningún sistema de sujeción infantil ni cualquier otro objeto que presione por detrás del asiento o del respaldo del asiento.
- Ningún pasajero trasero esté empujando o jalando del respaldo del asiento del acompañante.
- No hay ningún objeto debajo ni junto al asiento del acompañante. Los objetos mal colocados pueden interferir con los sensores de los airbags avanzados.
- La alfombra detrás del asiento del acompañante está enganchada al anclaje de la alfombra. Una alfombra mal colocada puede interferir con los sensores de los airbags avanzados.
- La cabecera no llega al techo.

⌘ Indicador de desactivación del airbag del acompañante*

El indicador de desactivación del airbag del acompañante puede encenderse y apagarse periódicamente si el peso total en el asiento se acerca al umbral de desconexión del airbag. En el caso de un adulto de complexión pequeña, según la fisionomía y postura, el sistema quizá no lo reconozca como adulto y por tanto el airbag del acompañante quedará desactivado.

Si esto sucede, confirme que se cumplen las condiciones detalladas en los puntos de la página anterior.

Si se cumplen las condiciones indicadas anteriormente y el testigo sigue encendido, con la transmisión en posición de estacionamiento, apague y vuelva a encender el vehículo.

Haga que revisen el vehículo en un distribuidor lo antes posible si:

- Se cumplen todas las condiciones anteriores y el testigo se enciende cuando hay sentado un adulto en el asiento del acompañante.
- El asiento está vacío y el testigo está apagado.

No permita que se siente un pasajero adulto en el asiento cuando el indicador esté encendido.

* No disponible en todos los modelos

Mantenimiento de los airbags

No necesitará ni deberá realizar mantenimiento alguno ni sustituir cualquiera de los componentes del sistema de airbag por sus propios medios. No obstante, el vehículo debe ser inspeccionado en un distribuidor si se produce una de estas situaciones:

■ Cuando los airbags se han desplegado

Si se ha inflado un airbag, se deben sustituir la unidad de control y las demás piezas relacionadas. Asimismo, una vez que se haya activado el tensor automático de un cinturón de seguridad, deberá sustituirse.

■ Cuando el vehículo ha sufrido una colisión de moderada a fuerte

Modelos de Oriente Medio y África

Aunque no se hayan inflado los airbags, el distribuidor deberá revisar lo siguiente: Los sensores de los cinturones de seguridad delanteros y todos los cinturones que estaban abrochados en el momento de producirse el accidente.

Modelos de Corea y Latinoamérica

Aun cuando no se hayan inflado los airbags, debe inspeccionarse lo siguiente en su distribuidor: el sensor de posición del asiento del conductor, los sensores de peso del asiento del acompañante, los sensores de los cinturones de seguridad delanteros y de los asientos exteriores de la segunda fila y todos los cinturones que estaban abrochados en el momento de producirse el accidente.

Modelos de Corea y México

■ No desmonte ni modifique un asiento delantero sin consultar con un distribuidor

Si lo hace, probablemente se desactivaría el sensor de posición del asiento del conductor o los sensores de peso del asiento del acompañante. Si es necesario desmontar o modificar un asiento delantero para adaptarse a una persona con discapacidad, póngase en contacto con un distribuidor Honda.

⌘ Mantenimiento de los airbags

Está prohibido desmontar los componentes de los airbags del vehículo.

En caso de anomalía o avería, o después de la activación del despliegue del airbag/tensor de cinturón de seguridad, acuda a personal calificado para su manipulación.

No se recomienda el uso de componentes recuperados del sistema de airbag, incluido el airbag, los sensores, los sensores y la unidad de control.

Protección de los niños a bordo

Cada año muchos niños resultan heridos o mueren en accidentes de tráfico porque viajaban sin sujetar o sujetos de forma incorrecta. De hecho, los choques de vehículos son la primera causa de muerte de niños de 12 años y menores.

Para reducir el número de muertes y lesiones de niños, los bebés y los niños deben ir adecuadamente sujetos cuando van en un vehículo.

Protección de los niños a bordo

⚠️ ADVERTENCIA

Los niños que viajen sin sujetar o sujetos de forma incorrecta pueden sufrir lesiones graves o mortales en un accidente.

Si un niño es demasiado pequeño para utilizar el cinturón de seguridad, se debe sujetar debidamente mediante un sistema de sujeción para niños homologado. Los niños mayores se deben sujetar debidamente con un cinturón de seguridad, utilizando un cojín elevador si es necesario.

En muchos países, la ley exige que todos los niños de 12 o menos años, y aquellos cuya altura sea inferior a 150 cm, vayan adecuadamente sujetos en un asiento trasero.

En muchos países es obligatorio utilizar un sistema sujeción infantil homologado oficialmente y adecuado para transportar a un niño en cualquier asiento de pasajero. Consulte la legislación de su país.

Se recomienda un sistema de sujeción infantil que cumpla el reglamento n.º 44 de la Comisión Económica Europea para las Naciones Unidas o la normativa de los países en cuestión.

Los niños deben sentarse en un asiento trasero debidamente sujetos. La razón es la siguiente:

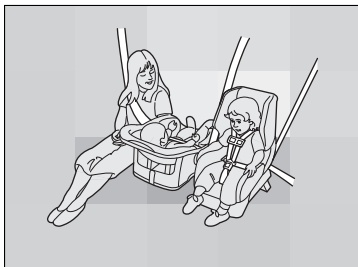

- Si hay un niño sentado en el asiento delantero y se infla el airbag frontal, el niño puede resultar herido o muerto.
- Un niño sentado en el asiento delantero puede además distraer al conductor, afectando a su capacidad para controlar el vehículo.
- Las estadísticas indican que los niños de cualquier edad y tamaño viajan más seguros cuando van sentados en un asiento trasero debidamente sujetos.

►► Protección de los niños a bordo

Modelos con retractor de bloqueo

⚠ ADVERTENCIA

Si se permite que un niño juegue con un cinturón de seguridad o se lo enrolle al cuello, puede resultar herido de gravedad o muerto.

Explique a los niños que no deben jugar con los cinturones de seguridad, y asegúrese de que los cinturones sin usar que estén al alcance de un niño estén enganchados, totalmente retraídos y bloqueados.

Visera del acompañante

Excepto modelos de Corea

⚠ ADVERTENCIA



No utilice NUNCA un sistema de sujeción infantil orientado hacia atrás en un asiento protegido por un AIRBAG FRONTAL ACTIVO. El niño podría sufrir LESIONES GRAVES o MORTALES.

- No lleve nunca a un niño en su regazo, ya que es imposible protegerle en caso de colisión.
- No se ponga tampoco nunca el cinturón de seguridad sobre usted y el niño. En un accidente el cinturón presionaría mucho al niño y le causaría heridas graves o incluso mortales.
- Dos niños nunca deben compartir un cinturón. Ambos podrían resultar heridos de extrema gravedad en caso de accidente.
- Cualquier niño que sea demasiado pequeño para llevar un cinturón de seguridad, se deberá sujetar adecuadamente en un sistema de sujeción infantil aprobado y que esté adecuadamente sujeto al vehículo utilizando el cinturón de seguridad o el sistema de anclaje de sujeción infantil.
- Impida que los niños accionen las puertas, las ventanillas o los dispositivos de ajuste de los asientos.
- No deje a los niños solos en el vehículo, especialmente si el tiempo es caluroso, ya que el habitáculo se puede calentar tanto que podrían morir. Además, podrían activar algún control del vehículo, ocasionando movimientos imprevistos.

►► Protección de los niños a bordo

Modelos de Corea

⚠ ADVERTENCIA

⚠ WARNING

EVEN WITH ADVANCED AIR BAGS



- Children can be killed or seriously injured by the air bag.
- The back seat is the safest place for children.
- Never put a rear-facing child seat in the front.
- Always use seat belt and child restraints.
- See owner's manual for more information about air bags.

INCLUSO CON AIRBAGS AVANZADOS

- El airbag puede producir a los niños lesiones graves o mortales.
- El asiento trasero es el lugar más seguro para los niños.
- Nunca coloque un asiento para niños orientado hacia atrás en la parte delantera.
- Siempre utilice cinturones de seguridad y sujeciones para niños.
- Consulte el manual del propietario para obtener más información sobre los airbags.

ADVERTENCIA: Utilice el botón de bloqueo de los elevavinas eléctricos para impedir que los niños abran las ventanillas. Utilice esta función para impedir que los niños jueguen con las ventanillas, lo cual puede exponerles a peligros o distraer al conductor.

🔓 Apertura y cierre de los elevavinas eléctricos P. 210

ADVERTENCIA: Llévase siempre consigo la llave de contacto al salir del vehículo con o sin ocupantes dentro.

►► Protección de los niños a bordo

Modelos con retractor de bloqueo

Para desactivar un retractor de bloqueo, libere el enganche y deje que el cinturón de seguridad se enrolle del todo.

Excepto modelos de Corea

Como recordatorio del riesgo que presenta el airbag frontal en relación con la seguridad infantil, el vehículo cuenta con una etiqueta de advertencia en la visera del lado del acompañante.

Lea y siga las instrucciones de esta etiqueta.

➡ **Etiquetas de seguridad** P. 102

Modelos de Corea

Como recordatorio de los riesgos que presenta el airbag frontal del acompañante en relación con la seguridad infantil, el vehículo cuenta con etiquetas de advertencia en el salpicadero y en las viseras delanteras.

Lea y siga las instrucciones de estas etiquetas.

➡ **Etiquetas de seguridad** P. 102

Seguridad de los bebés y niños pequeños

■ Protección de bebés

Un bebé debe ir siempre debidamente sujeto con un sistema de sujeción infantil orientado hacia atrás, hasta que el bebé alcance el límite de estatura o peso establecido por el fabricante del sistema de sujeción.

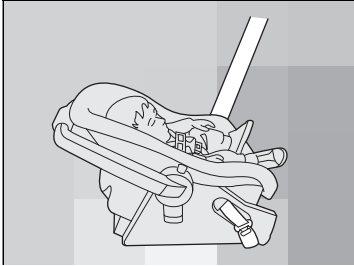

■ Colocación de un sistema de sujeción infantil orientado hacia atrás

El sistema de sujeción para niños debe colocarse y fijarse en uno de los asientos traseros.

- Se recomienda encarecidamente que instale este sistema de sujeción infantil directamente detrás del asiento del acompañante, adelante el asiento todo lo necesario y lo deje sin ocupar.
- Asegúrese de que no haya ningún contacto entre el sistema de sujeción infantil y el asiento que está delante. Otra alternativa es utilizar un sistema de sujeción infantil más pequeño orientado hacia atrás.

►► Protección de bebés

Excepto modelos de Corea y Latinoamérica

⚠ ADVERTENCIA

Si se coloca en el asiento delantero un sistema de sujeción infantil orientado hacia atrás, podrían producirse lesiones graves o incluso mortales en caso de inflarse el airbag frontal del acompañante.

Coloque siempre en uno de los asientos traseros, no en el asiento delantero, los sistemas de sujeción para niños orientados hacia atrás.

Modelos de Corea y Latinoamérica

⚠ ADVERTENCIA

Si se coloca un sistema de sujeción infantil orientado hacia atrás en el asiento delantero, pueden producirse lesiones graves o incluso mortales en caso de colisión.

Coloque siempre en uno de los asientos traseros, no en el asiento delantero, los sistemas de sujeción para niños orientados hacia atrás.

Si se monta correctamente, el sistema de sujeción infantil orientado hacia atrás puede impedir que el conductor o el acompañante desplacen su asiento completamente hacia atrás o que bloqueen el respaldo de su asiento en la posición deseada.

Asegúrese de que el sistema de sujeción infantil no esté en contacto con el asiento que tiene delante.

Modelos de Corea y Latinoamérica

También puede afectar al funcionamiento del sistema de airbag frontal avanzado del acompañante.

► Airbags P. 58

En dicho caso, recomendamos montar el sistema de sujeción para niños justo detrás del asiento del acompañante, desplazar el asiento hacia delante hasta donde sea necesario y dejarlo libre. Otra alternativa es utilizar un sistema de sujeción para niños orientado hacia atrás de menor tamaño.

►► Protección de bebés

Numerosos expertos recomiendan el uso de un sistema de sujeción infantil orientado hacia atrás para niños de hasta dos años, siempre que el peso y la estatura del niño sean adecuados para un sistema de sujeción infantil orientado hacia atrás.

Los sistemas de sujeción infantil orientados hacia atrás nunca deben colocarse orientados hacia delante.

Consulte siempre las instrucciones del fabricante del sistema de sujeción infantil antes de montarlo.

Los expertos recomiendan el uso de un asiento orientado hacia atrás siempre que el peso y la estatura del niño sean adecuados para dicho tipo de asiento.

Los bebés no deben sentarse nunca en posición orientada hacia delante.

Evite que un asiento delantero se apoye contra un sistema de sujeción infantil instalado en un asiento trasero. El sensor de peso* del asiento delantero podría no detectar bien el peso real del ocupante.

Si se infla el airbag frontal del acompañante, puede impactar con mucha fuerza en el sistema de sujeción orientado hacia atrás, pudiendo desplazar o golpear el sistema y lesionar gravemente al niño.

■ Protección de niños de menor tamaño

Si un niño ha superado las limitaciones de peso y altura de un sistema de sujeción infantil orientado hacia atrás, el niño deberá viajar correctamente sujeto en un sistema de sujeción infantil orientado hacia delante firmemente asegurado hasta que supere las limitaciones de peso y altura de dicho sistema.

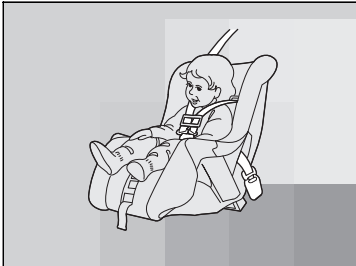

■ Colocación de un sistema de sujeción infantil orientado hacia delante

Recomendamos encarecidamente colocar en los asientos traseros los sistemas de sujeción infantil orientados hacia delante.

La colocación de un sistema de sujeción infantil orientado hacia delante en el asiento delantero puede ser peligrosa. Los asientos traseros son los lugares más seguros para los niños.

►► Protección de niños de menor tamaño

⚠️ ADVERTENCIA

Si se coloca en el asiento delantero un sistema de sujeción infantil orientado hacia delante, podrían producirse lesiones graves o incluso mortales en caso de inflarse el airbag frontal.

Si necesita colocar en el asiento delantero un sistema de sujeción infantil orientado hacia delante, desplace el asiento hacia atrás todo lo que sea posible y sujete al niño correctamente.

Familiarícese con las leyes y normas relativas al uso de sistemas de sujeción para niños en vigor en la zona donde conduce el vehículo, y siga las instrucciones del fabricante del sistema empleado.

■ Selección de un sistema de sujeción de niños

Algunos sistemas de sujeción infantil son compatibles con anclaje inferior. Algunos disponen de una conexión de tipo rígido, mientras que otros son de tipo flexible. La facilidad de uso de ambos es similar. Algunos sistemas actuales y anteriores de sujeción para niños sólo se pueden instalar utilizando el cinturón de seguridad. Sea cual sea el tipo que elija, siga las instrucciones de uso y mantenimiento del fabricante del sistema de sujeción para niños, incluidas las fechas de caducidad recomendadas, así como las instrucciones de este manual. Una instalación adecuada es esencial para maximizar la seguridad del niño.

Es posible que el tipo flexible no esté disponible en su país.

En las posiciones de asiento y en los vehículos no equipados con anclajes inferiores, se puede instalar un sistema de sujeción infantil utilizando el cinturón de seguridad y una correa superior para mayor seguridad. Esto se debe a que todos los sistemas de sujeción infantil deben ir sujetos con el cinturón de seguridad cuando no se utiliza el sistema de anclaje inferior. Además, es posible que el fabricante del sistema de sujeción infantil aconseje utilizar un cinturón de seguridad para fijar un sistema de sujeción ISOFIX una vez que el niño alcance un peso determinado. Lea el manual del propietario del sistema de sujeción infantil para obtener las instrucciones de instalación correctas.

■ Consideración importante al seleccionar un sistema de sujeción infantil

Asegúrese de que el sistema de sujeción para niños cumple los tres requisitos siguientes:

- El sistema de sujeción para niños es del tipo y tamaño correctos para el niño.
- El sistema de sujeción para niños es del tipo correcto para el asiento del vehículo.
- El sistema de sujeción infantil cumple la normativa de seguridad. Se recomienda un sistema de sujeción infantil que cumpla el reglamento n.º 44 de la Comisión Económica Europea para las Naciones Unidas o la normativa de los países en cuestión. Busque en la caja la marca de homologación del sistema y la declaración de cumplimiento del fabricante.

» Selección de un sistema de sujeción de niños

La instalación de un sistema de sujeción de niños compatible con anclaje inferior es sencilla.

Los sistemas de sujeción de niños compatibles con anclaje inferior se han concebido para simplificar el proceso de instalación y reducir la probabilidad de lesiones producidas por una instalación incorrecta.

■ Instalación de un sistema de sujeción infantil compatible con anclaje inferior

En los asientos marcados de las filas segunda y tercera se puede instalar un sistema de sujeción infantil compatible con anclajes inferiores. Un sistema de sujeción infantil se fija a los anclajes inferiores con el tipo de conectores rígidos o flexibles.



1. Localice los anclajes inferiores debajo de las marcas.

► Instalación de un sistema de sujeción infantil compatible con anclaje inferior

⚠ ADVERTENCIA

Nunca fije dos sistemas de sujeción infantil al mismo anclaje. En caso de colisión, un solo anclaje puede que no sea lo suficientemente fuerte como para sostener dos sistemas de sujeción infantil, por lo que podría romperse y provocar lesiones graves o incluso la muerte.

Algunos sistemas de sujeción infantil disponen de copas de guía, que impiden posibles daños en la superficie del asiento. Siga las instrucciones del fabricante cuando utilice las copas de guía, y fíjelas a los anclajes inferiores como se muestra en la imagen.

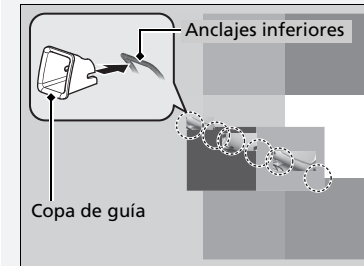

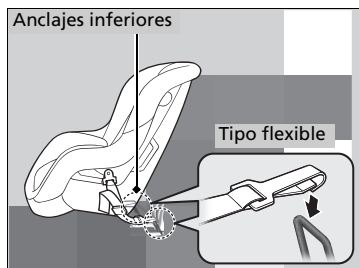
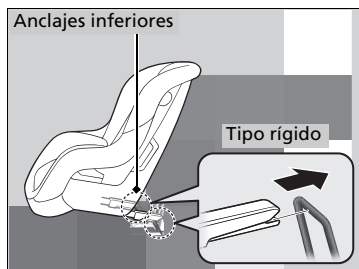

2. Coloque el sistema de sujeción para niños en el asiento del vehículo y, a continuación, fíjelo a los anclajes inferiores según las instrucciones del sistema de sujeción para niños.

- Cuando instale el sistema sujeción infantil, asegúrese de que los anclajes inferiores no están obstruidos por el cinturón de seguridad ni ningún otro objeto.

► Instalación de un sistema de sujeción infantil compatible con anclaje inferior

Para la seguridad del niño, cuando use un sistema de sujeción infantil instalado mediante el sistema de anclaje inferior, asegúrese de que el sistema esté debidamente sujeto al vehículo.

Un sistema de sujeción infantil que no esté debidamente sujeto no protegerá adecuadamente al niño en caso de accidente y puede causar lesiones al niño y a otros ocupantes del vehículo.

Es posible que el tipo flexible no esté disponible en su país.

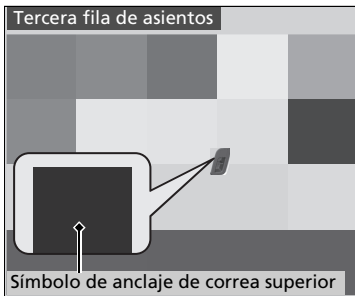
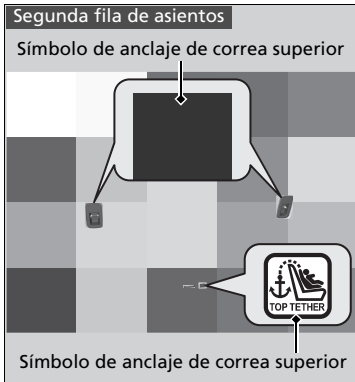

► Instalación de un sistema de sujeción infantil compatible con anclaje inferior

ADVERTENCIA: Nunca debe utilizarse un gancho que no cuente con un símbolo de anclaje de correa superior al usar un sistema de sujeción infantil.

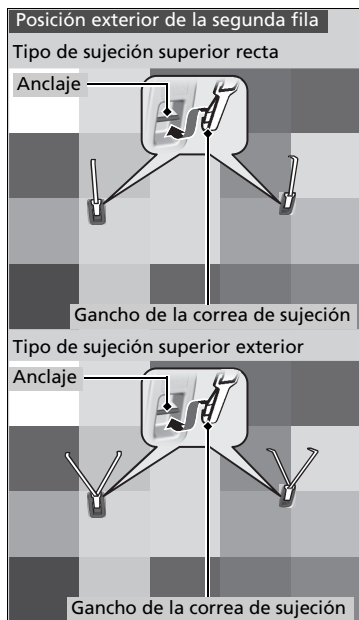

Posiciones exteriores de la segunda fila

3. Suba la cabecera exterior hasta su posición más alta, pase la correa de sujeción como se ilustra en la imagen y sujete el gancho de la correa de sujeción al anclaje. Asegúrese de que la correa no esté retorcida.
4. Cuando haya pasado la correa de sujeción, se haya asegurado al anclaje y apretado, la cabecera podrá bajarse a cualquier posición para instalar correctamente el sistema de sujeción infantil.

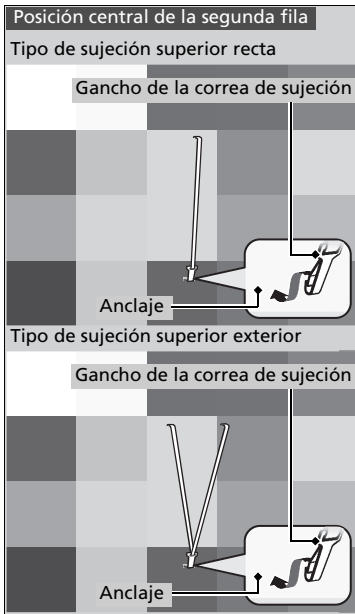

Posición central de la segunda fila

3. Baje la cabecera central hasta su posición más baja, pase la correa de sujeción por encima de la parte superior de la cabecera y sujete el gancho de la correa de sujeción al anclaje. Asegúrese de que la correa no esté retorcida.

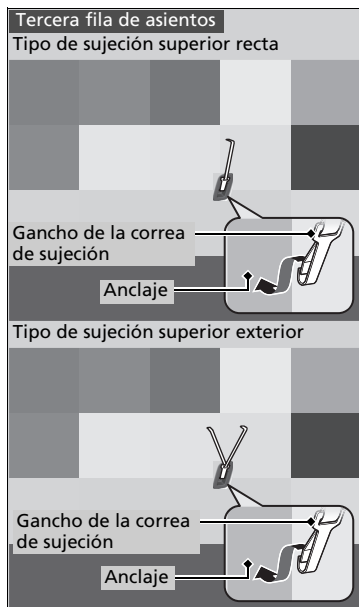

Tercera fila de asientos

3. Tire de la cabecera y empújelo hacia atrás hasta que se enganche. Pase la correa de sujeción entre las patas de la cabecera y fije el gancho de la correa de sujeción en el anclaje. Asegúrese de que la correa no esté retorcida.

Todas las posiciones

4. Ajuste la correa de sujeción siguiendo las instrucciones del fabricante del sistema de sujeción infantil.
5. Asegúrese de que el sistema de sujeción infantil esté firmemente sujeto; para ello, balancéelo hacia delante y atrás, hacia los lados; debe percibirse un movimiento mínimo.
6. Asegúrese de que los cinturones sin usar que estén al alcance de un niño estén enganchados, con el retractor de bloqueo* activado, totalmente retraídos y bloqueados.

► **Protección de los niños a bordo** P. 77

Instalación de un sistema de sujeción infantil con cinturón de seguridad de tres puntos

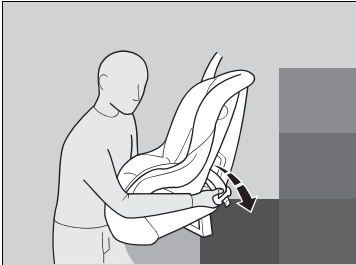

1. Coloque el sistema de sujeción infantil en el asiento del vehículo.
2. Pase el cinturón de seguridad por el sistema de sujeción infantil siguiendo las instrucciones del fabricante del sistema e introduzca la hebilla en el enganche.
 - Introduzca completamente la hebilla hasta que se escuche un clic.

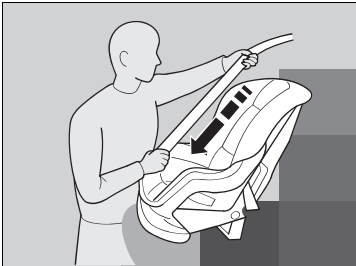

Modelos con retractor de bloqueo

3. Tire lentamente de la parte del hombro del cinturón completamente hasta el máximo. De este modo se activa el retractor de bloqueo.
4. Deje retraer el cinturón de seguridad unos centímetros y compruebe que el retractor haya cambiado de modo jalando de la correa. No debería volver a soltarse hasta que se restablezca quitando la hebilla del anclaje.
 - Si es posible extraer el cinturón del hombro, el retractor de bloqueo no está activado. Extraiga lentamente el cinturón de seguridad y repita los pasos 3 a 4.

Instalación de un sistema de sujeción infantil con cinturón de seguridad de tres puntos

Para comprobar si el cinturón de seguridad de tres puntos está equipado con retractor bloqueable, extraiga completamente la parte del hombro del cinturón de seguridad de tres puntos, deje que el cinturón se retraiga lentamente y, a continuación, vuelva a extraer lentamente el cinturón. Si el cinturón se bloquea, está bloqueado con retractor bloqueable.

Un sistema de sujeción infantil que no esté debidamente sujeto no protegerá adecuadamente al niño en caso de accidente y puede causar lesiones al niño y a otros ocupantes del vehículo.

Modelos de Oriente Medio y África

El cinturón de seguridad con retractor de bloqueo tiene una etiqueta como la que se muestra en la imagen.

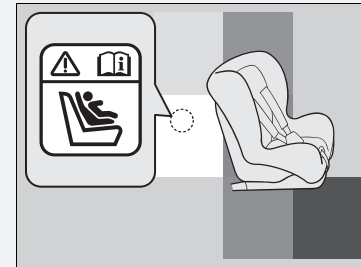

Modelos con retractor de bloqueo

Una vez que el sistema de sujeción infantil esté correctamente instalado, compruebe si el retractor de bloqueo está activado y que el cinturón se retrae y bloquea correctamente. Para desactivar un retractor de bloqueo, libere el enganche y deje que el cinturón de seguridad se enrolle del todo.



5. Tome la parte del hombro del cinturón de seguridad cerca de la hebilla y tire hacia arriba para eliminar cualquier holgura del cinturón.
 - Inserte firmemente el sistema de sujeción infantil en el asiento del vehículo a la vez que aprieta el cinturón de seguridad para tensarlo.

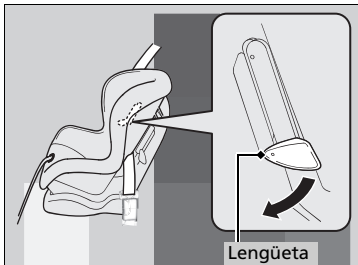

Modelos sin retractor de bloqueo

3. Empuje hacia abajo la lengüeta. Pase la parte del hombro del cinturón por la ranura lateral del sistema de sujeción.
4. Tome la parte del hombro del cinturón cerca de la hebilla y tire hacia arriba para eliminar cualquier holgura de la parte de la cadera del cinturón.
 - Al hacerlo, coloque su peso sobre el sistema de sujeción infantil y empujelo en el asiento del vehículo.
5. Coloque correctamente el cinturón y empuje la lengüeta hacia arriba. Asegúrese de que el cinturón no esté retorcido.
 - Cuando empuje la lengüeta hacia arriba, tire hacia arriba de la parte superior del hombro para eliminar cualquier holgura del cinturón.

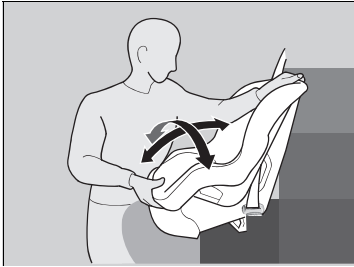

Todos los modelos

6. Asegúrese de que el sistema de sujeción infantil esté firmemente sujeto; para ello, balancéelo hacia delante y atrás, hacia los lados; debe percibirse un movimiento mínimo.
7. Asegúrese de que los cinturones sin usar que estén al alcance de un niño estén enganchados.
 - **Protección de los niños a bordo** P. 77

Modelos sin retractor de bloqueo

Si el sistema de sujeción para niños no dispone de un mecanismo de sujeción del cinturón, instale un clip de inmovilización en el cinturón de seguridad.

Después de realizar el paso 1 y 2, tire de la parte del hombro del cinturón y asegúrese de que no haya holgura en la parte de la cadera.

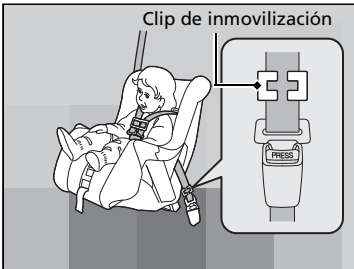

3. Sujete con firmeza el cinturón cerca de la hebilla. Mantenga sujetas las dos partes del cinturón para que no se deslicen por la hebilla. Desabroche el cinturón de seguridad.
4. Instale el clip de inmovilización como se muestra en la imagen. Coloque el clip lo más cerca posible de la hebilla.
5. Introduzca la hebilla en el enganche. Vaya a los pasos 6 y 7.

■ Seguridad adicional con una correa

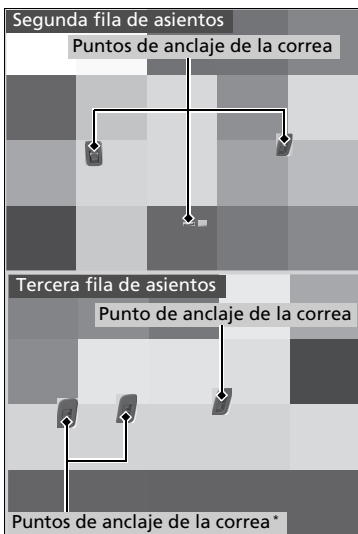

Modelos de Corea y Latinoamérica

Hay un punto de anclaje para la correa detrás de cada asiento de la segunda y tercera filas.

Modelos de Oriente Medio y África

Hay un punto de anclaje para la correa detrás de cada posición de asiento de la segunda y tercera filas del lado derecho.

Todos los modelos

Si dispone de un sistema de sujeción infantil que incluye una correa de sujeción pero que se puede instalar con cinturón de seguridad, se puede utilizar la correa para mayor seguridad.

►► Seguridad adicional con una correa

ADVERTENCIA: Los anclajes para sistemas de sujeción infantil están diseñados para soportar solamente aquellas cargas impuestas por sistemas de sujeción infantil correctamente ajustados. En ningún caso deberán usarse para cinturones de seguridad de adultos, arneses ni para fijar otros elementos de equipamiento al vehículo.

Si usa el cinturón de seguridad o los puntos de anclaje inferiores, use siempre una correa para los sistemas de sujeción infantil orientados hacia delante.

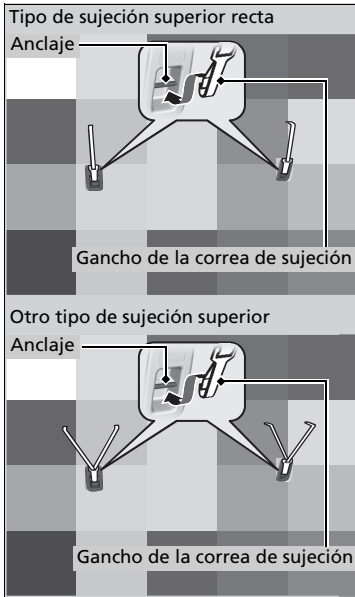

■ Uso de un anclaje de la segunda fila

Posiciones exteriores

Tipo de sujeción superior recta

1. Suba la cabecera exterior a su posición más alta, dirija la correa de sujeción entre las patas de la cabecera y sujete el gancho de la correa de sujeción en el anclaje. Asegúrese de que la correa no esté retorcida.

Posiciones exteriores

Otro tipo de sujeción superior

1. Suba la cabecera exterior a su posición más alta, dirija la correa de sujeción por fuera de las patas de la cabecera y sujete el gancho de la correa de sujeción en el anclaje. Asegúrese de que la correa no esté retorcida.

Posiciones exteriores

Todos los tipos de correa

2. Cuando haya pasado la correa de sujeción, se haya asegurado al anclaje y apretado, la cabecera podrá bajarse a cualquier posición para instalar correctamente el sistema de sujeción infantil.

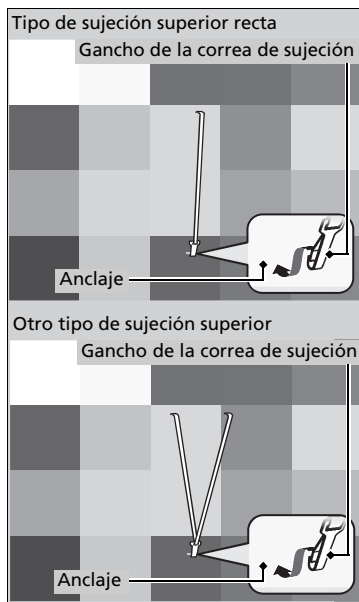

Posición central

1. Baje la cabecera central hasta su posición más baja, pase la correa de sujeción por encima de la parte superior de la cabecera y sujete el gancho de la correa de sujeción al anclaje. Asegúrese de que la correa no esté retorcida.

Todas las posiciones

2. Ajuste la correa de sujeción siguiendo las instrucciones del fabricante del sistema de sujeción infantil.
3. Asegúrese de que el sistema de sujeción para niños esté firmemente sujeto balanceándolo hacia delante, atrás y lateralmente; deberá notarse poco movimiento.
4. Asegúrese de que los cinturones sin usar que estén al alcance de un niño estén enganchados, con el retractor de bloqueo* activado, totalmente retraídos y bloqueados.

► **Protección de los niños a bordo** P. 77

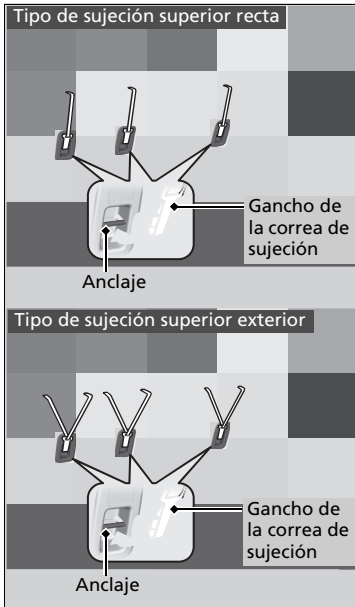

■ Uso de un anclaje de la tercera fila

Asientos exteriores*

1. Tire de la cabecera y empújelo hacia atrás hasta que se enganche. Pase la correa de sujeción entre las patas de la cabecera y fije el gancho de la correa de sujeción en el anclaje. Asegúrese de que la correa no esté retorcida.

Posición central*

1. Baje la cabecera central hasta su posición más baja, pase la correa de sujeción por encima de la parte superior de la cabecera y sujete el gancho de la correa de sujeción al anclaje. Asegúrese de que la correa no esté retorcida.

Todas las posiciones

2. Ajuste la correa de sujeción siguiendo las instrucciones del fabricante del sistema de sujeción infantil.

* No disponible en todos los modelos

Seguridad de los niños mayores

■ Protección de niños mayores

En las siguientes páginas se proporcionan instrucciones para la comprobación del ajuste adecuado del cinturón de seguridad, la elección del cojín elevador si es necesario utilizarlo y las precauciones a tener en cuenta si un niño debe sentarse delante.

■ Comprobación del ajuste del cinturón de seguridad

Si el niño ya es demasiado grande para utilizar un sistema de sujeción para niños, sujételo en uno de los asientos traseros con el cinturón de seguridad de tres puntos. Compruebe que el niño se sienta con la espalda recta y bien apoyada en el respaldo y luego hágase las preguntas siguientes.



■ Lista de comprobación

- ¿Puede el niño doblar las rodillas cómodamente por el borde del asiento?
- ¿Pasa la sección del hombro del cinturón de seguridad entre el cuello y el brazo del niño?
- ¿Está la sección de la cadera del cinturón de seguridad lo más bajo posible, tocando los muslos del niño?
- ¿Podrá el niño permanecer sentado de esta manera durante todo el trayecto?

Si responde afirmativamente a todas estas preguntas, el niño ya puede utilizar el cinturón de seguridad de tres puntos correctamente. Si la respuesta no a alguna de las preguntas, el niño debe sentarse en un cojín elevador hasta que el cinturón de seguridad se ajuste correctamente sin un cojín elevador.

►► Seguridad de los niños mayores

⚠ ADVERTENCIA

Si permite que un niño de hasta 12 años de edad se siente delante, el niño podría sufrir lesiones graves o incluso mortales en caso de que el airbag del pasajero delantero se infle.

Si un niño mayor debe viajar delante, mueva el asiento del vehículo lo más atrás posible, haga que el niño se siente correctamente y lleve el cinturón de seguridad de forma adecuada, utilizando un cojín elevador si es necesario.

■ Cojines elevadores



Si no se puede utilizar correctamente un cinturón de seguridad de tres puntos, sienta al niño en un cojín elevador en el asiento trasero. Por la seguridad del niño, compruebe que el niño cumple las recomendaciones del fabricante del cojín elevador.

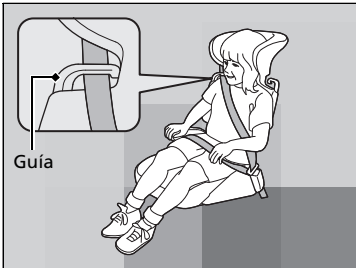

Hay disponible un respaldo para un asiento elevador determinado. Instale el respaldo en el cojín elevador y ajústelo al asiento del vehículo siguiendo las instrucciones del fabricante del cojín elevador. Asegúrese de que el cinturón de seguridad se pasa correctamente a través de la guía del hombro del respaldo y que el cinturón no toca ni cruza el cuello del niño.

☒ Cojines elevadores

Para montar un cojín elevador, siga las instrucciones del mismo. Hay cojines elevadores de tipo alto y bajo. Elija un cojín elevador que permita al niño utilizar el cinturón de seguridad correctamente.

Recomendamos usar un elevador con respaldo puesto que es más sencillo ajustar el cinturón de seguridad de tres puntos.

■ Protección de niños de mayor tamaño - Comprobaciones finales

En los asientos traseros del vehículo es donde los niños pueden ir sujetos adecuadamente. Si en alguna ocasión debe llevar a un grupo de niños, y uno de ellos debe sentarse delante:

- Asegúrese de leer y entender perfectamente las instrucciones y la información de seguridad que contiene este manual.
- Desplace el asiento del acompañante hacia atrás todo lo que sea posible.
- Compruebe que el niño se sienta con la espalda recta y bien apoyada en el respaldo del asiento.
- Compruebe que el cinturón de seguridad está colocado correctamente para que el niño esté bien sujeto en el asiento.

■ Supervisión de los niños a bordo

Recomendamos encarecidamente que esté pendiente de los niños que viajen a bordo. Hasta los niños mayores y más formales necesitan en ocasiones que se les recuerde que deben sentarse bien y abrocharse los cinturones de seguridad.

Monóxido de carbono

Los gases de escape del motor de este vehículo contienen monóxido de carbono, un gas incoloro, inodoro y altamente tóxico. Mientras se asegure de que el vehículo recibe el mantenimiento adecuado, el monóxido de carbono no pasará al habitáculo.

■ Asegúrese de que el sistema de escape es inspeccionado para comprobar si presenta fugas siempre que:

- El sistema de escape produzca ruidos anómalos.
- El sistema de escape pueda estar dañado.
- Se eleve el vehículo para realizar un cambio de aceite.

Si pone en marcha el vehículo con el maletero abierto, la corriente de aire puede hacer que entren gases de escape al habitáculo, lo que supone una situación peligrosa. Si debe conducir con el maletero abierto, abra todas las ventanillas y ajuste el sistema de aire acondicionado como se indica a continuación.

1. Seleccione el modo de aire fresco.
2. Seleccione el modo .
3. Ajuste el ventilador a velocidad alta.
4. Ajuste el control de temperatura a una temperatura agradable.

Ajuste el sistema de aire acondicionado del mismo modo que si estuviera sentado en el vehículo estacionado con el motor en marcha.

Monóxido de carbono

⚠ ADVERTENCIA

Los gases de monóxido de carbono son tóxicos.

Respirarlo puede provocar pérdida del conocimiento e incluso la muerte.

Evite los lugares cerrados o las actividades en que pueda verse expuesto al monóxido de carbono.

Un lugar cerrado como una cochera se puede llenar de monóxido de carbono con rapidez.
No tenga el motor en marcha con la puerta de la cochera cerrada. Incluso si la puerta de la cochera está abierta, saque el vehículo de la cochera en cuanto arranque el motor.

Ubicaciones de las etiquetas

Estas etiquetas se encuentran en las ubicaciones señaladas. Le advierten sobre posibles riesgos que pueden causar lesiones graves o incluso mortales. Lea estas etiquetas atentamente.

Si una etiqueta se desprende o no puede leerse fácilmente, póngase en contacto con un distribuidor para que la sustituyan.

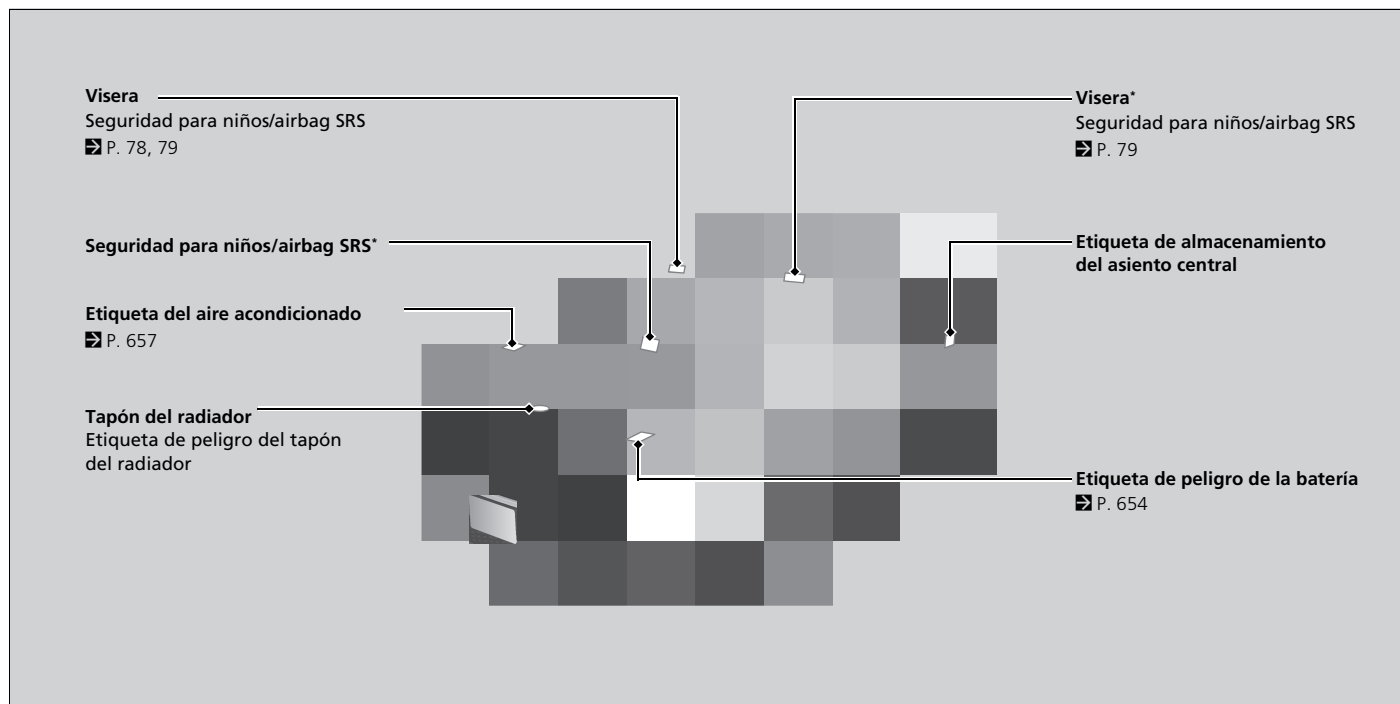



















Panel de instrumentos

En este capítulo se describen los botones, los indicadores y los medidores que se utilizan durante la conducción.

Indicadores	104
Indicadores y pantallas	
Indicadores.....	129
Interfaz de información del conductor (Medidor tipo A).....	132
Información del conductor:Área izquierda (Medidor tipo B).....	147
Área derecha de la interfaz de información del conductor (Medidor tipo B).....	150
Pantalla de visualización frontal*	169

En función del estado del vehículo pueden aparecer/parpadear determinados indicadores. Al mismo tiempo aparece un mensaje del sistema en la interfaz de información del conductor. Actúe conforme a las instrucciones del mensaje, como acudir a un distribuidor en caso necesario.

BRAKE *1, *2 	Indicador del freno de estacionamiento y del sistema de frenos (Rojo) → P. 107
BRAKE SYSTEM *1, *2 	Indicador del freno de estacionamiento y del sistema de frenos (Ámbar) → P. 108
 *1	Indicador del sistema de retención automática del freno → P. 109
 *1, *2  *1, *3	Indicador de retención automática del freno → P. 109
 *1	Testigo de averías → P. 110
 *1	Indicador del sistema de carga → P. 110
D	Indicador de posición de marcha → P. 110
M 2	Indicador M (modo de cambio secuencial)/indicador de selección de marcha → P. 110
	Indicador del sistema de transmisión → P. 111
	Indicador de recordatorio del cinturón de seguridad → P. 112
	Indicador de nivel bajo de combustible (Ámbar) → P. 112
 *1	Indicador del sistema de frenos antibloqueo (ABS) → P. 113
	*1 Indicador del sistema de sujeción suplementario → P. 113
	*1 Indicador de la servodirección eléctrica (EPS) → P. 113
	*1 Indicador del sistema auxiliar de estabilidad del vehículo (VSA) → P. 114
	Indicador OFF del sistema auxiliar de estabilidad del vehículo (VSA) → P. 114
	*1 Indicador de presión baja de los neumáticos/TPMS → P. 115
	Indicadores de los intermitentes y de las luces de emergencia → P. 115
	Indicador de luces encendidas → P. 116

*1: Al fijar el modo de alimentación en CONTACTO, estos indicadores se encienden para confirmar que las comprobaciones del sistema se están realizando. Se apagan unos pocos segundos después o una vez arrancado el motor. Si un indicador no se enciende o se apaga, puede haber una avería en el sistema correspondiente. Para solucionar el problema, siga las instrucciones del manual del propietario.

*2: Modelos de Corea

*3: Excepto modelos de Corea

	Indicador de las luces de carretera → P. 116
*1	Indicador de luces de carretera automáticas → P. 116
	Indicador de luces antiniebla* → P. 116
*1	Indicador del sistema de control de descenso de pendientes (Blanco/Verde) → P. 116
	Indicador de mensaje del sistema → P. 117
DEPORTE	Indicador de modo DEPORTE → P. 118
NORMAL	Indicador de modo NORMAL → P. 118
ECON	Indicador del modo ECON → P. 118
NIEVE	Indicador del modo NIEVE → P. 118

CAMINO	Indicador de modo CAMINO* → P. 118
ARENA	Indicador de modo ARENA* → P. 119
REMOLQUE	Indicador de modo REMOLQUE → P. 119
1	Indicador de temperatura baja → P. 119
120 km/h *1	Indicador de alarma de velocidad* → P. 119
	Indicador del modo cruce (Blanco/Verde)* → P. 124
	Control de cruce adaptativo (ACC) con indicador de intervalo de seguimiento a baja velocidad* → P. 124
	Indicador de parada automática en ralentí desactivada* → P. 121
	Indicador de suspensión de la parada automática en ralentí* → P. 122
1	Indicador del sistema de parada automática en ralentí (Ámbar) → P. 121
	Indicador de parada automática en ralentí (Verde)* → P. 121

	Indicador del sistema inmovilizador → P. 120
	Indicador de alarma del sistema de seguridad → P. 120
*1	Indicador del control de cruce adaptativo (ACC) con seguimiento a baja velocidad (Ámbar) → P. 123
	Indicador del control de cruce adaptativo (ACC) con seguimiento a baja velocidad (Blanco/Verde) → P. 123
*1	Indicador del sistema de asistencia de permanencia en carril (LKAS) (Ámbar) → P. 124
	Indicador del sistema de asistencia de permanencia en carril (LKAS) (Blanco/Verde) → P. 124
*1	Indicador de apoyo de seguridad (Ámbar) → P. 125
	Indicador de apoyo de seguridad (Verde/Gris) → P. 128



*1: Al fijar el modo de alimentación en CONTACTO, estos indicadores se encienden para confirmar que las comprobaciones del sistema se están realizando. Se apagan unos pocos segundos después o una vez arrancado el motor. Si un indicador no se enciende o se apaga, puede haber una avería en el sistema correspondiente. Para solucionar el problema, siga las instrucciones del manual del propietario.





* No disponible en todos los modelos

Indicador	Nombre	Encendido/parpadeando	Explicación
 <p>Modelos de Corea BRAKE Excepto modelos de Corea (Rojo)</p>	<p>Indicador del freno de estacionamiento y del sistema de frenos (Rojo)</p>	<ul style="list-style-type: none"> • Se enciende cuando el freno de estacionamiento está aplicado y se apaga cuando se suelta. • Se enciende cuando el nivel del líquido de frenos es bajo. 	<ul style="list-style-type: none"> • Suena el aviso acústico y se enciende el indicador si conduce sin soltar totalmente el freno de estacionamiento. • Se enciende durante aproximadamente 30 segundos cuando se aplica el freno de estacionamiento eléctrico con el modo de alimentación en ACCESORIOS o VEHÍCULO APAGADO y a continuación se apaga. • Permanece encendido durante unos 30 segundos cuando se pasa la modalidad de alimentación a VEHÍCULO APAGADO con el freno de estacionamiento eléctrico aplicado y a continuación se apaga. <p>• Se enciende durante la conducción - Asegúrese de que el freno de estacionamiento está liberado. Deténgase en un lugar seguro y compruebe el nivel del líquido de frenos.</p> <p>➤ Qué hacer cuando se enciende el indicador durante la conducción P. 691</p>



Indicador	Nombre	Encendido/parpadeando	Explicación
<div style="border: 1px solid black; padding: 2px; width: fit-content; margin-bottom: 5px;">Modelos de Corea</div> <p style="font-size: 24pt; font-weight: bold; margin: 0;">BRAKE</p> <div style="border: 1px solid black; padding: 2px; width: fit-content; margin-bottom: 5px;">Excepto modelos de Corea</div>  <p>(Rojo)</p>	<p>Indicador del freno de estacionamiento y del sistema de frenos (Rojo)</p>	<ul style="list-style-type: none"> • Se enciende si el sistema de frenos presenta algún problema. 	<ul style="list-style-type: none"> • Se enciende junto con el indicador (ámbar) del freno de estacionamiento y del sistema de frenos - Deténgase inmediatamente en un lugar seguro. Contacte con un distribuidor para solicitar reparación. El pedal de freno se vuelve más difícil de pisar. Pise el pedal más a fondo de lo normal. <ul style="list-style-type: none"> ☒ Si el indicador del sistema de frenos (Rojo) se enciende o parpadea al mismo tiempo que se enciende el indicador del sistema de frenos (Ámbar) P. 693 • Se enciende junto con el indicador del ABS - El vehículo se deberá inspeccionar en un distribuidor. <ul style="list-style-type: none"> ☒ Si se enciende o parpadea el indicador del sistema de frenos (Rojo) P. 691 • Parpadea a la vez que el indicador del sistema de frenos y freno de estacionamiento (ámbar) se enciende - Hay un problema con el sistema de freno de estacionamiento eléctrico. Puede que el freno de estacionamiento no se pueda aplicar. Evite utilizar el freno de estacionamiento y haga que revisen el vehículo en un distribuidor de inmediato. <ul style="list-style-type: none"> ☒ Si el indicador del sistema de frenos (Rojo) se enciende o parpadea al mismo tiempo que se enciende el indicador del sistema de frenos (Ámbar) P. 693



Indicador	Nombre	Encendido/parpadeando	Explicación
<div style="border: 1px solid black; padding: 2px; width: fit-content; margin-bottom: 5px;">Modelos de Corea</div> <div style="text-align: center; font-weight: bold; font-size: 1.2em; margin-bottom: 5px;">BRAKE SYSTEM</div> <div style="border: 1px solid black; padding: 2px; width: fit-content; margin-bottom: 5px;">Excepto modelos de Corea</div> <div style="text-align: center;">  <p>(Ámbar)</p> </div>	<p>Indicador del freno de estacionamiento y del sistema de frenos (Ámbar)</p>	<ul style="list-style-type: none"> • Se enciende si algún sistema relacionado con la frenada, distinto del sistema de frenos convencional, presenta algún problema. • Se enciende si hay algún problema en el sistema del freno de estacionamiento eléctrico o el sistema de retención automática del freno. • Se enciende si el sistema de frenos se desactiva temporalmente después de que la batería se haya desconectado y se haya vuelto a conectar. • Se enciende si el sensor de radar presenta algún problema. • El indicador podría encenderse momentáneamente cuando se supere el peso máximo permitido. 	<ul style="list-style-type: none"> • Se enciende durante la conducción - Evite conducir a velocidades altas y frenar de forma repentina. Lleve el vehículo a un distribuidor inmediatamente. • Permanece encendido - Evite utilizar el freno de estacionamiento y lleve el vehículo inmediatamente a un distribuidor para que lo revisen. • Conduzca una distancia corta a más de 20 km/h. El indicador debería apagarse. Si no lo hace, pida a un distribuidor que revise el vehículo. • Asegúrese de que la carga total se ajusta al peso máximo permitido. <ul style="list-style-type: none"> ▣ Límite de carga P. 425 • Permanece encendido - El vehículo se deberá inspeccionar en un distribuidor.



Indicador	Nombre	Encendido/parpadeando	Explicación
	Indicador del sistema de retención automática del freno	<ul style="list-style-type: none"> • Se enciende cuando el sistema de retención automática del freno está activado. 	<p>➤ Retención automática del freno P. 572</p>
<p>Modelos de Corea</p>  <p>Excepto modelos de Corea</p> 	Indicador de retención automática del freno	<ul style="list-style-type: none"> • Se enciende cuando la retención automática del freno está activada. 	<p>➤ Retención automática del freno P. 572</p>



Indicador	Nombre	Encendido/parpadeando	Explicación
	Testigo de averías	<ul style="list-style-type: none"> • Se enciende si el sistema de control de emisiones presenta algún problema. • Parpadea cuando se detecta un fallo de encendido en los cilindros del motor. 	<ul style="list-style-type: none"> ► Si se enciende o parpadea el indicador de averías P. 690
	Indicador del sistema de carga	<ul style="list-style-type: none"> • Se enciende si el sistema de carga presenta algún problema. 	<ul style="list-style-type: none"> • Deténgase inmediatamente en un lugar seguro y póngase en contacto con un distribuidor. ► Comprobación de la batería P. 651 ► Si se enciende el indicador del sistema de carga P. 690
	Indicador de posición de marcha	<ul style="list-style-type: none"> • Indica la selección de marcha actual. 	<ul style="list-style-type: none"> ► Cambios P. 451
	Indicador de M (modo de cambio secuencial)/Indicador de marcha seleccionada del modo secuencial	<ul style="list-style-type: none"> • Se enciende al aplicar el modo de cambio secuencial. 	<ul style="list-style-type: none"> ► Modo de cambio secuencial P. 457

Indicador	Nombre	Encendido/parpadeando	Explicación
	Indicador del sistema de transmisión	<ul style="list-style-type: none"> El indicador de marcha seleccionada actualmente parpadea si el sistema de la caja de cambios tiene un problema. 	<ul style="list-style-type: none"> Parpadea durante la conducción - El rendimiento puede verse reducido. Evite las aceleraciones y los arranques bruscos. El vehículo debe ser inspeccionado en un distribuidor de inmediato.
		<ul style="list-style-type: none"> El indicador de marcha seleccionada actualmente parpadea si no puede poner la transmisión en R. El indicador de marcha seleccionada actualmente parpadea si el problema está en el sistema de la transmisión, y el rendimiento del vehículo se reduce. 	<ul style="list-style-type: none"> Evite las aceleraciones y los arranques bruscos, y las altas velocidades. El vehículo se debe inspeccionar en un distribuidor de inmediato.
		<ul style="list-style-type: none"> El indicador de marcha seleccionada actualmente parpadea si el problema está en el sistema de la transmisión, y no pueden usarse las paletas de cambio. 	<ul style="list-style-type: none"> El vehículo se debe inspeccionar inmediatamente en un distribuidor.
		<ul style="list-style-type: none"> El indicador de marcha seleccionada actualmente o todos los indicadores de marcha seleccionada parpadean si hay un problema en el sistema de la transmisión, y el vehículo ya no se puede poner en marcha. 	<ul style="list-style-type: none"> Estacione el vehículo en un lugar seguro inmediatamente. <ul style="list-style-type: none"> ➤ Remolcado de emergencia P. 703 El vehículo debe inspeccionarse en un distribuidor.
		<ul style="list-style-type: none"> El indicador de marcha seleccionada actual o todos los indicadores de marcha seleccionada parpadean si hay un problema en el sistema de la caja de cambios, y no es posible seleccionar P. 	<ul style="list-style-type: none"> Según las circunstancias, puede ajustar el modo de alimentación a CONTACTO como medida de emergencia. <ul style="list-style-type: none"> ➤ Si el indicador del sistema de transmisión parpadea junto con el mensaje de advertencia P. 695 Con el vehículo parado, aplique el freno de estacionamiento. El vehículo se debe inspeccionar inmediatamente en un distribuidor.





Indicador	Nombre	Encendido/parpadeando	Explicación
	<p>Indicador de recordatorio del cinturón de seguridad</p>	<p>Modelos de México</p> <ul style="list-style-type: none"> ● Parpadea y suena el aviso acústico si no lleva puesto el cinturón de seguridad al pasar el modo de alimentación a CONTACTO. A continuación, el indicador se enciende. <p>Excepto modelos de México</p> <ul style="list-style-type: none"> ● Se enciende si no lleva puesto el cinturón de seguridad al pasar el modo de alimentación a CONTACTO. <p>Todos los modelos</p> <ul style="list-style-type: none"> ● Si el acompañante no lleva el cinturón de seguridad, el indicador se enciende unos segundos más tarde. ● Se enciende unos segundos si el cinturón de seguridad trasero no está abrochado con el modo de alimentación en CONTACTO. ● Parpadea durante la conducción si usted o el acompañante no llevan abrochado el cinturón de seguridad. El aviso acústico suena y el indicador parpadea a intervalos regulares. 	<ul style="list-style-type: none"> ● El aviso acústico deja de sonar y el indicador se apaga cuando usted y el acompañante se abrochan los cinturones de seguridad. ● Permanece encendido después de que usted o el acompañante se hayan abrochado los cinturones de seguridad - Puede que se haya producido un error de detección en el sensor. El vehículo debe inspeccionarse en un distribuidor. <ul style="list-style-type: none"> ➤ Recordatorio del cinturón de seguridad P. 43
	<p>Indicador de nivel bajo de combustible (Ámbar)</p>	<ul style="list-style-type: none"> ● Se enciende cuando queda poco combustible (aproximadamente 10,5 litros). ● Parpadea si el indicador de combustible presenta algún problema. 	<ul style="list-style-type: none"> ● Suministre cuanto antes. ● El vehículo debe inspeccionarse en un distribuidor.



Indicador	Nombre	Encendido/parpadeando	Explicación
	Indicador del sistema de frenos antibloqueo (ABS)	<ul style="list-style-type: none"> Se enciende si el ABS presenta algún problema. 	<ul style="list-style-type: none"> Permanece encendido - El vehículo se deberá inspeccionar en un distribuidor. Cuando este indicador está encendido, los frenos del vehículo funcionan con normalidad pero no se dispone de función antibloqueo. <ul style="list-style-type: none"> ► Sistema de frenos antibloqueo (ABS) P. 575
	Indicador del sistema de sujeción suplementario	<ul style="list-style-type: none"> Se enciende si se detecta algún problema en cualquiera de estos elementos: <ul style="list-style-type: none"> - Sistema de sujeción suplementario - Sistema de los airbags laterales - Sistema de airbags de cortina - Tensor de cinturón de seguridad 	<ul style="list-style-type: none"> Permanece encendido - El vehículo se deberá inspeccionar en un distribuidor.
	Indicador de la servodirección eléctrica (EPS)	<ul style="list-style-type: none"> Se enciende si el sistema EPS presenta algún problema. 	<ul style="list-style-type: none"> Permanece encendido - El vehículo se deberá inspeccionar en un distribuidor. En la interfaz de información del conductor aparece el mensaje No manejar - Deténgase inmediatamente en un lugar seguro y póngase en contacto con un distribuidor. <ul style="list-style-type: none"> ► Si se enciende el indicador de la servodirección eléctrica (EPS) P. 692

Indicador	Nombre	Encendido/parpadeando	Explicación
	Indicador del sistema auxiliar de estabilidad del vehículo (VSA)	<ul style="list-style-type: none"> ● Parpadea cuando el sistema VSA o de asistencia para la estabilidad del remolque está activo. ● Se enciende si el sistema VSA, el sistema de asistencia al frenado, el sistema de maniobrabilidad ágil, la función de arranque asistido con freno*, el sistema de asistencia de arranque en pendiente o el sistema de estabilidad del remolque presentan algún problema. 	<p style="text-align: center;">—</p> <ul style="list-style-type: none"> ● Permanece encendido - El vehículo se deberá inspeccionar en un distribuidor. <ul style="list-style-type: none"> ☒ Sistema auxiliar de estabilidad del vehículo (VSA) P. 473 ☒ Sistema auxiliar de estabilidad del remolque P. 434 ☒ Sistema de asistencia de arranque en pendiente P. 448 ☒ Sistema de asistencia al frenado P. 576 ☒ Función de arranque asistido con freno P. 464 ☒ Asistencia de maniobrabilidad ágil P. 475 ● Si aparece Problema en sistema de asistencia a la estabilidad del remolque en la interfaz de información del conductor, el VSA no se activa.
		<ul style="list-style-type: none"> ● Se enciende si el sistema VSA se desactiva temporalmente después de que se haya desconectado la batería, para luego volver a conectarla. 	<ul style="list-style-type: none"> ● Conduzca una distancia corta a más de 20 km/h. El indicador debería apagarse. Si no lo hace, pida a un distribuidor que revise el vehículo.
	Indicador OFF del sistema auxiliar de estabilidad del vehículo (VSA)	<ul style="list-style-type: none"> ● Se enciende cuando se desactiva parcialmente el sistema VSA. ● Se enciende con los modos de conducción CAMINO* y ARENA*. 	<ul style="list-style-type: none"> ☒ Activación y desactivación del VSA P. 474 ☒ Sistema de modo de conducción P. 465

Indicador	Nombre	Encendido/parpadeando	Explicación
	Indicador de presión baja de los neumáticos/TPMS	<ul style="list-style-type: none"> • Se enciende si la presión de alguno de los neumáticos es baja. • Parpadea durante un minuto y después permanece encendido si el TPMS con asistencia de llenado de neumáticos* presenta algún problema o si se instala temporalmente un neumático de repuesto. 	<ul style="list-style-type: none"> • Se enciende durante la conducción - Deténgase en un lugar seguro, compruebe la presión de los neumáticos e infle los neumáticos en caso de ser necesario. • Parpadea y permanece encendido - El vehículo se deberá inspeccionar en un distribuidor. Si el vehículo está circulando con un neumático de repuesto, repare o reemplace el neumático normal y vuelva a instalarlo en el vehículo tan pronto como sea posible.
	Indicadores de los intermitentes y de las luces de emergencia	<ul style="list-style-type: none"> • Parpadea cuando acciona la palanca del intermitente. • Parpadea junto con todos los intermitentes cuando oprime el botón de las luces de emergencia. <p>Modelos con señal de frenada de emergencia</p> <ul style="list-style-type: none"> • Parpadea junto con todos los intermitentes cuando se pisa el pedal del freno mientras se conduce a alta velocidad. 	<ul style="list-style-type: none"> • No parpadea o parpadea con rapidez <ul style="list-style-type: none"> ☒ Sustitución de bombillas P. 635, 636 ☒ Señal de parada de emergencia P. 577

* No disponible en todos los modelos





Indicador	Nombre	Encendido/parpadeando	Explicación
	Indicador de luces encendidas	<ul style="list-style-type: none"> Se enciende cuando se activan las luces de cruce, traseras u otras luces externas. 	<p>► Luces P. 219</p>
	Indicador de las luces de carretera	<ul style="list-style-type: none"> Se enciende cuando las luces de carretera están encendidas. 	—
	Indicador de luces de carretera automáticas	<ul style="list-style-type: none"> Se enciende cuando se cumplen todas las condiciones de funcionamiento de las luces de carretera automáticas. 	<p>► Luces de carretera automáticas P. 224</p>
	Indicador de luces antiniebla*	<ul style="list-style-type: none"> Se enciende cuando las luces antiniebla están encendidas. 	<p>► Luces antiniebla* P. 223</p>
	Indicador del sistema de descenso de pendientes (Blanco/Verde)	<ul style="list-style-type: none"> Se enciende cuando el sistema de control de descenso de pendientes está activado y listo para utilizarse. Se enciende en verde cuando el sistema de control de descenso de pendientes está en funcionamiento. 	<p>► Sistema de control de descenso de pendientes P. 471</p>



Indicador	Nombre	Encendido/parpadeando	Explicación
	<p>Indicador de mensaje del sistema</p>	<ul style="list-style-type: none"> Se enciende y a la vez suena un pitido cuando se detecta algún problema. Al mismo tiempo aparece un mensaje del sistema en la interfaz de información al conductor. 	<ul style="list-style-type: none"> Consulte la información sobre indicadores de este capítulo cuando aparezca un mensaje del sistema en la interfaz de información del conductor. Tome las medidas adecuadas en función del mensaje. <p>Modelos con medidor tipo A</p> <ul style="list-style-type: none"> Con el indicador encendido, pulse el botón  (inicio) y seleccione Information para ver el mensaje de nuevo. <ul style="list-style-type: none"> ➤ Cambio de la pantalla P. 132 La interfaz de información del conductor no vuelve a la pantalla normal hasta que no se cancele la advertencia o se pulse el botón  (inicio). <p>Modelos con medidor tipo B</p> <ul style="list-style-type: none"> Mientras el indicador está encendido, gire la rueda de selección derecha para ver el mensaje de nuevo. <ul style="list-style-type: none"> ➤ Cambio de la pantalla P. 150 La interfaz de información del conductor no vuelve a la pantalla normal hasta que se cancele la advertencia o se gire la rueda de selección derecha.

Indicador	Nombre	Encendido/parpadeando	Explicación
DEPORTE	Indicador de modo DEPORTE	<ul style="list-style-type: none"> Se enciende cuando el modo de conducción es DEPORTE. 	<p>Modelos con medidor tipo A</p> <ul style="list-style-type: none"> El medidor ambiental permanece iluminado en rojo durante el modo SPORT. <p>Modelos con medidor tipo B</p> <ul style="list-style-type: none"> El medidor ambiental se apaga y los indicadores del panel de instrumentos se encienden en rojo cuando el modo DEPORTE está seleccionado. <ul style="list-style-type: none"> ➤ Sistema de modo de conducción P. 465
NORMAL	Indicador de modo NORMAL	<ul style="list-style-type: none"> Se enciende cuando el modo de conducción es NORMAL. 	<ul style="list-style-type: none"> ➤ Sistema de modo de conducción P. 465
 ECON	Indicador del modo ECON	<ul style="list-style-type: none"> Se enciende cuando el modo Directa se pasa a ECON. 	<ul style="list-style-type: none"> ➤ Sistema de modo de conducción P. 465
NIEVE	Indicador del modo NIEVE	<ul style="list-style-type: none"> Se enciende cuando se ajusta el modo de conducción NIEVE. 	<ul style="list-style-type: none"> ➤ Sistema de modo de conducción P. 465
CAMINO	Indicador de modo CAMINO*	<ul style="list-style-type: none"> Se enciende cuando se ajusta el modo de conducción CAMINO. 	<ul style="list-style-type: none"> ➤ Sistema de modo de conducción P. 465

Indicador	Nombre	Encendido/parpadeando	Explicación
ARENA	Indicador de modo ARENA*	<ul style="list-style-type: none"> Se enciende cuando se ajusta el modo de conducción ARENA. 	<ul style="list-style-type: none"> ☒ Sistema de modo de conducción P. 465
REMOLQUE	Indicador de modo REMOLQUE	<ul style="list-style-type: none"> Se enciende cuando se ajusta el modo de conducción REMOLQUE. 	<ul style="list-style-type: none"> ☒ Sistema de modo de conducción P. 465
	Indicador de temperatura baja*	<ul style="list-style-type: none"> Se enciende cuando la temperatura del refrigerante del motor es baja. 	<ul style="list-style-type: none"> Si el indicador permanece encendido después de que el motor haya alcanzado la temperatura normal de funcionamiento, es posible que haya un problema con los sensores de temperatura. Lleve el vehículo a un distribuidor para que lo revisen.
120 km/h	Indicador de alarma de velocidad*	<ul style="list-style-type: none"> Este indicador sigue parpadeando mientras la velocidad del vehículo supera los 120 km/h. 	<ul style="list-style-type: none"> Parpadea cuando la velocidad del vehículo supera los 120 km/h. Suena un aviso acústico de recordatorio.



* No disponible en todos los modelos

Indicador	Nombre	Encendido/parpadeando	Explicación
<p>Modelos con medidor tipo A</p>  <p>Indicador</p> <p>Modelos con medidor tipo B</p>  <p>Indicador</p>	<p>Indicador del sistema inmovilizador</p>	<ul style="list-style-type: none"> • Parpadea si el sistema inmovilizador no es capaz de reconocer la información de la llave. 	<ul style="list-style-type: none"> • Parpadea - No se puede arrancar el motor. Fije la modalidad de alimentación en VEHÍCULO APAGADO y después seleccione de nuevo la modalidad CONTACTO. • Parpadea repetidamente - Puede que el sistema no funcione bien. El vehículo debe inspeccionarse en un distribuidor. • No intente modificar este sistema ni agregarle otros dispositivos. Se pueden producir problemas eléctricos.
<p>Modelos con medidor tipo A</p>  <p>Indicador</p> <p>Modelos con medidor tipo B</p>  <p>Indicador</p>	<p>Indicador de alarma del sistema de seguridad</p>	<ul style="list-style-type: none"> • Parpadea cuando la alarma del sistema de seguridad se ha activado. 	<p>➤ Alarma del sistema de seguridad P. 207</p>

Indicador	Nombre	Encendido/parpadeando	Explicación
	Indicador OFF de parada automática en ralentí*	<ul style="list-style-type: none"> Se enciende cuando se desactiva el sistema de parada automática en ralentí mediante el botón OFF de parada automática en ralentí. 	<p>☒ Indicador del sistema de parada automática en ralentí ACTIVADO/DESACTIVADO P. 460</p>
	Indicador del sistema de parada automática en ralentí (Ámbar)*	<ul style="list-style-type: none"> Parpadea si el sistema de parada automática en ralentí presenta algún problema. 	<ul style="list-style-type: none"> El vehículo debe inspeccionarse en un distribuidor.
	Indicador de parada automática en ralentí (Verde)*	<ul style="list-style-type: none"> Se enciende cuando la parada automática en ralentí está en funcionamiento. El motor se para automáticamente. 	<p>☒ Parada automática en ralentí* P. 459</p>

* No disponible en todos los modelos

Indicador	Nombre	Encendido/parpadeando	Explicación
	Indicador de suspensión de la parada automática en ralentí*	<ul style="list-style-type: none"> • Se enciende cuando la parada automática en ralentí se ha suspendido temporalmente en las siguientes situaciones. 	—
		<ul style="list-style-type: none"> - El pedal del freno no está pisado a fondo 	<ul style="list-style-type: none"> • Pise el pedal de freno firmemente.
		<ul style="list-style-type: none"> - La marcha se encuentra en una posición distinta de D 	<ul style="list-style-type: none"> ☒ Parada automática en ralentí* P. 459
		<ul style="list-style-type: none"> - Se prioriza la carga del sistema 	
		<ul style="list-style-type: none"> - Se prioriza el aire acondicionado 	
		<ul style="list-style-type: none"> - La temperatura del refrigerante del motor no se ajusta a los valores del intervalo de funcionamiento 	
		<ul style="list-style-type: none"> - Se selecciona el modo NIEVE, REMOLQUE, DEPORTE, CAMINO* o ARENA*. 	<ul style="list-style-type: none"> ☒ Parada automática en ralentí* P. 459 ☒ Sistema de modo de conducción P. 465
		<ul style="list-style-type: none"> - La temperatura de la batería es muy baja. - No se activa la parada automática en ralentí por algún motivo. 	<ul style="list-style-type: none"> ☒ Parada automática en ralentí* P. 459
—	<ul style="list-style-type: none"> • Si mantiene pulsado el botón OFF de la parada automática en ralentí, puede seleccionar si desea mostrar los mensajes de estado o no. 		

Indicador	Nombre	Encendido/parpadeando	Explicación
	Indicador del control de crucero adaptativo (ACC) con seguimiento a baja velocidad (Ámbar)	<ul style="list-style-type: none"> • Se enciende si el ACC con seguimiento a baja velocidad presenta algún problema. • Se enciende si el ACC con seguimiento de baja velocidad se desactiva temporalmente después de desconectar la batería, para luego volver a conectarla. • El indicador podría encenderse momentáneamente cuando se supere el peso máximo permitido. • El ACC con seguimiento de baja velocidad se ha cancelado automáticamente. 	<ul style="list-style-type: none"> • Se enciende durante la conducción - El vehículo se deberá inspeccionar en un distribuidor. • Conduzca una distancia corta a más de 20 km/h. El indicador debería apagarse. Si no lo hace, pida a un distribuidor que revise el vehículo. • Asegúrese de que la carga total se ajusta al peso máximo permitido. <ul style="list-style-type: none"> ☒ Límite de carga P. 425 • Permanece encendido - El vehículo se deberá inspeccionar en un distribuidor.
	Indicador del control de crucero adaptativo (ACC) con seguimiento a baja velocidad (Blanco/Verde)	<ul style="list-style-type: none"> • Se enciende de color blanco al pulsar el botón . • Se enciende de color verde al pulsar el interruptor RES/+ / SET/- hacia arriba o abajo. 	<ul style="list-style-type: none"> ☒ Control de crucero adaptativo (ACC) con seguimiento a baja velocidad P. 511

Indicador	Nombre	Encendido/parpadeando	Explicación
	Indicador del sistema de asistencia de permanencia en carril (LKAS) (Ámbar)	<ul style="list-style-type: none"> • Se enciende si el LKAS presenta algún problema. • El indicador podría encenderse momentáneamente cuando se supere el peso máximo permitido. 	<ul style="list-style-type: none"> • Permanece encendido - El vehículo se deberá inspeccionar en un distribuidor. • Asegúrese de que la carga total se ajusta al peso máximo permitido. <ul style="list-style-type: none"> ☒ Límite de carga P. 425 • Permanece encendido - El vehículo se deberá inspeccionar en un distribuidor.
	Indicador del sistema de asistencia de permanencia en carril (LKAS) (Blanco/Verde)	<ul style="list-style-type: none"> • Se enciende de color blanco al pulsar el botón de LKAS. • Se enciende de color verde cuando el LKAS está en funcionamiento. 	<ul style="list-style-type: none"> ☒ Sistema de asistencia de permanencia en carril (LKAS) P. 533
	Indicador del modo cruceo (Blanco/Verde)*	<ul style="list-style-type: none"> • Se enciende de color blanco al cambiar al modo cruceo. • Se enciende de color verde al fijar una velocidad para el control de cruceo. 	<ul style="list-style-type: none"> ☒ Para cambiar del ACC con seguimiento a baja velocidad al control de cruceo* P. 530
	Control de cruceo adaptativo (ACC) con indicador de intervalo de seguimiento a baja velocidad*	<ul style="list-style-type: none"> • Se enciende cuando se enciende el indicador del control cruceo adaptativo (ACC) con seguimiento de baja velocidad. 	<ul style="list-style-type: none"> • Cada vez que se pulsa el botón de distancia, la distancia de seguimiento (la distancia con el vehículo precedente) que se ha fijado se alterna entre las distancias de seguimiento extralarga, larga, intermedia y corta. <ul style="list-style-type: none"> ☒ Para programar o cambiar el intervalo de seguimiento P. 525

Indicador	Nombre	Encendido/parpadeando	Explicación
	Indicador de apoyo de seguridad (Ámbar)	<ul style="list-style-type: none"> • Se enciende si hay algún problema en el sistema de mitigación de salida de carretera, el CBMS, el control de frenada a baja velocidad* o el sistema de información de punto ciego*. 	<ul style="list-style-type: none"> ● Permanece encendido - El vehículo se deberá inspeccionar en un distribuidor.
		<ul style="list-style-type: none"> • Se enciende si el sensor de estacionamiento presenta algún problema. 	<ul style="list-style-type: none"> ● Limpie la zona de alrededor de los sensores si hay barro, hielo, nieve, etc. Si el indicador permanece encendido incluso después de limpiar la zona, el vehículo debe inspeccionarse en un distribuidor.
		<ul style="list-style-type: none"> • El indicador podría encenderse momentáneamente cuando se supere el peso máximo permitido. 	<ul style="list-style-type: none"> • Asegúrese de que la carga total se ajusta al peso máximo permitido. <ul style="list-style-type: none"> ▣ Límite de carga P. 425 ● Permanece encendido - El vehículo se deberá inspeccionar en un distribuidor.
		<ul style="list-style-type: none"> • Se enciende si el sistema de mitigación de salida de carretera, el CBMS y el control de frenada a baja velocidad* se desactivan temporalmente después de desconectar la batería, para luego volver a conectarla. 	<ul style="list-style-type: none"> ● Conduzca una distancia corta a más de 20 km/h. El indicador debería apagarse. Si no lo hace, pida a un distribuidor que revise el vehículo.

* No disponible en todos los modelos

Indicador	Nombre	Encendido/parpadeando	Explicación
	<p>Indicador de apoyo de seguridad (Ámbar)</p>	<ul style="list-style-type: none"> • Se enciende cuando el sistema de mitigación de salida de carretera o el CMBS se apagan automáticamente. 	<ul style="list-style-type: none"> • El indicador podía encenderse momentáneamente si el sensor de radar no puede detectar ningún objeto al pasar por un espacio cerrado, como un túnel, o al conducir por una carretera abierta sin ninguna estructura cercana. • El área alrededor del sensor de radar está bloqueada por suciedad, barro, etc. Detenga el vehículo en un lugar seguro y limpie la suciedad con un paño suave. Después de limpiar el sensor de radar, es posible que el indicador tarde un poco en apagarse. • Solicite al distribuidor que revise el vehículo si el indicador no se apaga incluso después de limpiar el sensor de radar. <p>➤ Sensor de radar P. 566</p> <ul style="list-style-type: none"> • Permanece encendido - La temperatura dentro de la cámara es demasiado alta. Utilice el sistema de aire acondicionado para enfriar la cámara. El sistema se activa cuando la temperatura en el interior de la cámara desciende. <p>➤ Cámara detectora delantera P. 564</p>

Indicador	Nombre	Encendido/parpadeando	Explicación
	Indicador de apoyo de seguridad (Ámbar)	<ul style="list-style-type: none"> Se enciende cuando el sistema de mitigación de salida de carretera o el CMBS se apagan automáticamente. 	<ul style="list-style-type: none"> Permanece encendido - El área alrededor de la cámara está bloqueada por suciedad, barro, etc. Detenga el vehículo en un lugar seguro y límpiela con un paño suave. Haga que revisen el vehículo en un distribuidor si el indicador y el mensaje aparecen de nuevo después de limpiar el área alrededor de la cámara. <ul style="list-style-type: none"> ☒ Cámara detectora delantera P. 564 Podría encenderse si las condiciones ambientales son oscuras, como al conducir por un túnel o de noche, al amanecer o atardecer.
		<p>Modelos con control de frenada a baja velocidad</p> <ul style="list-style-type: none"> Se enciende si se acumula barro, nieve o hielo en las proximidades del sensor de sonar. 	<ul style="list-style-type: none"> Retire el obstáculo de las proximidades del sensor de sonar. <ul style="list-style-type: none"> ☒ Control de frenada a baja velocidad * P. 505
		<p>Modelos con sistema de información de punto ciego</p> <ul style="list-style-type: none"> Se enciende si se acumula barro, nieve o hielo en las proximidades del sensor de información de punto ciego. Se enciende cuando la temperatura del sensor del sistema de información de punto ciego es alta. 	<ul style="list-style-type: none"> Se enciende durante la conducción - Algo puede interferir con el sensor del sistema de información de punto ciego. Compruebe los alrededores del sensor del sistema de punto ciego y retire cualquier obstáculo. El sistema vuelve al funcionamiento normal cuando la temperatura se enfría. <ul style="list-style-type: none"> ☒ Sistema de información de punto ciego * P. 484

* No disponible en todos los modelos

Indicador	Nombre	Encendido/parpadeando	Explicación
	Indicador de apoyo de seguridad (Verde/Gris)	<ul style="list-style-type: none"> • Se enciende en verde cuando el sistema de mitigación de salida de carretera, el CMBS, el control de frenada baja velocidad*, el sistema de información de punto ciego* y el sensor de estacionamiento están activados. • Se enciende en verde y en gris cuando el sistema de mitigación de salida de carretera, el CMBS, el control de frenada a baja velocidad*, el sistema de información de punto ciego*, el sensor de estacionamiento o cualquiera de estos dos, tres o cuatro sistemas están desactivados. • Se enciende en gris cuando el sistema de mitigación de salida de carretera, el CMBS, el control de frenada a baja velocidad*, el sistema de información de punto ciego* y el sensor de estacionamiento están desactivados. 	<ul style="list-style-type: none"> ➤ Sistema de mitigación de salida de carretera P. 555 ➤ Sistema de información de punto ciego* P. 484 ➤ Control de frenada a baja velocidad* P. 505 ➤ Sistema de frenado de mitigación de colisión (CMBS) P. 493 ➤ Sistema del sensor de estacionamiento P. 579

Indicadores

Los indicadores incluyen el velocímetro, el indicador de combustible y otros indicadores correspondientes.

Se muestran cuando el modo de alimentación está en CONTACTO.

■ Velocímetro

Muestra la velocidad de conducción en km/h*.

■ Tacómetro

Muestra el número de revoluciones por minuto del motor.

■ Indicador de combustible

Indica la cantidad de combustible que queda en el depósito de combustible.

» Velocímetro

Modelos de México

Puede cambiar las unidades de velocidad/distancia.

- **Unidades de velocidad/distancia*** P. 165
- **Funciones personalizadas** P. 364

» Tacómetro

Modelos con medidor tipo A

El tacómetro se puede activar o desactivar.

- **Funciones personalizadas** P. 364

» Indicador de combustible

AVISO

Se debe suministrar cuando la lectura se acerque a **[E]**. Si se va agotando el combustible es posible que se produzcan fallos de encendido en el motor, lo que es perjudicial para el catalizador.

La cantidad real que queda de combustible puede diferir de la indicada por la lectura del indicador de combustible.

* No disponible en todos los modelos

Modelos con medidor tipo B

■ Indicador de temperatura

Muestra la temperatura del refrigerante del motor.

■ Odómetro

Muestra el número total de kilómetros* que el vehículo ha acumulado.

■ Temperatura exterior

Muestra la temperatura exterior en grados centígrados.

Excepto modelos de México

Si la temperatura exterior ha estado por debajo de 3 °C en el momento de pasar el modo de alimentación a CONTACTO, el mensaje **Temperatura exterior baja**. aparece en la interfaz de información para conductor.

■ Ajuste de la pantalla de temperatura exterior

Ajuste la lectura de la temperatura hasta $\pm 3^{\circ}\text{C}$ si esta lectura parece incorrecta.

⌘ Indicador de temperatura

AVISO

Si se conduce el vehículo cuando la lectura del indicador de temperatura está en la zona superior, se pueden ocasionar daños graves en el motor. Estacione el vehículo en el acotamiento de forma segura y espere a que la temperatura del motor se normalice.

➤ **Sobrecalentamiento** P. 687

⌘ Temperatura exterior

El sensor de temperatura se encuentra en el parachoques delantero.

El calor que desprende la carretera y los gases de escape de otro vehículo pueden afectar a la lectura de la temperatura cuando el vehículo circula a menos de 30 km/h.

La pantalla puede tardar varios minutos en actualizarse una vez que la lectura de la temperatura se ha estabilizado.

Puede ajustar la lectura de la temperatura.

➤ **Funciones personalizadas** P. 364

■ Modo actual del ACC con seguimiento a baja velocidad, el LKAS y la asistencia en atascos*

Muestra el modo actual del ACC con seguimiento a baja velocidad, el LKAS y la asistencia en atascos*.

- **Control de crucero adaptativo (ACC) con seguimiento a baja velocidad** P. 511
- **Sistema de asistencia de permanencia en carril (LKAS)** P. 533
- **Asistencia en atascos*** P. 546

Modelos con medidor tipo A

■ Reloj

Muestra el reloj.

Puede ajustar la hora manualmente y cambiar la pantalla del reloj para ver la hora en formato de 12 o 24 horas.

- **Reloj** P. 176

►► Modo actual del ACC con seguimiento a baja velocidad, el LKAS y la asistencia en atascos*

Modelos con medidor tipo B

Cuando programa la velocidad para el ACC con seguimiento de baja velocidad o el control de crucero*, en el velocímetro se verá una marca de velocidad programada.

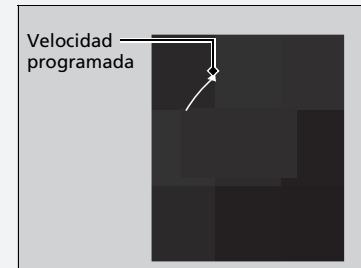

* No disponible en todos los modelos

Interfaz de información del conductor (Medidor tipo A)

La interfaz de información del conductor muestra datos como la distancia estimada que se puede recorrer y el consumo de combustible del vehículo. También muestra mensajes como advertencias y otro tipo de información útil.

Si aparece un mensaje de advertencia, compruebe el mensaje y póngase en contacto con un distribuidor para que, en caso necesario, inspeccionen el vehículo. Consulte las siguientes páginas si aparecen los mensajes **Engine oil pressure low** o **Engine temperature too hot**.

➤ Si aparece la advertencia **Presión baja del aceite del motor** P. 689

➤ **Sobrecalentamiento** P. 687

■ Cambio de la pantalla

Pulse el botón  (inicio) y, a continuación, mueva la rueda de selección izquierda para desplazarse hasta el contenido que quiere ver. Presione la rueda de selección izquierda para ver información detallada.

➤ Cambio de la pantalla

Se pueden añadir o eliminar los contenidos del instrumento.

➤ **Ajustes panel instrumentos** P. 146

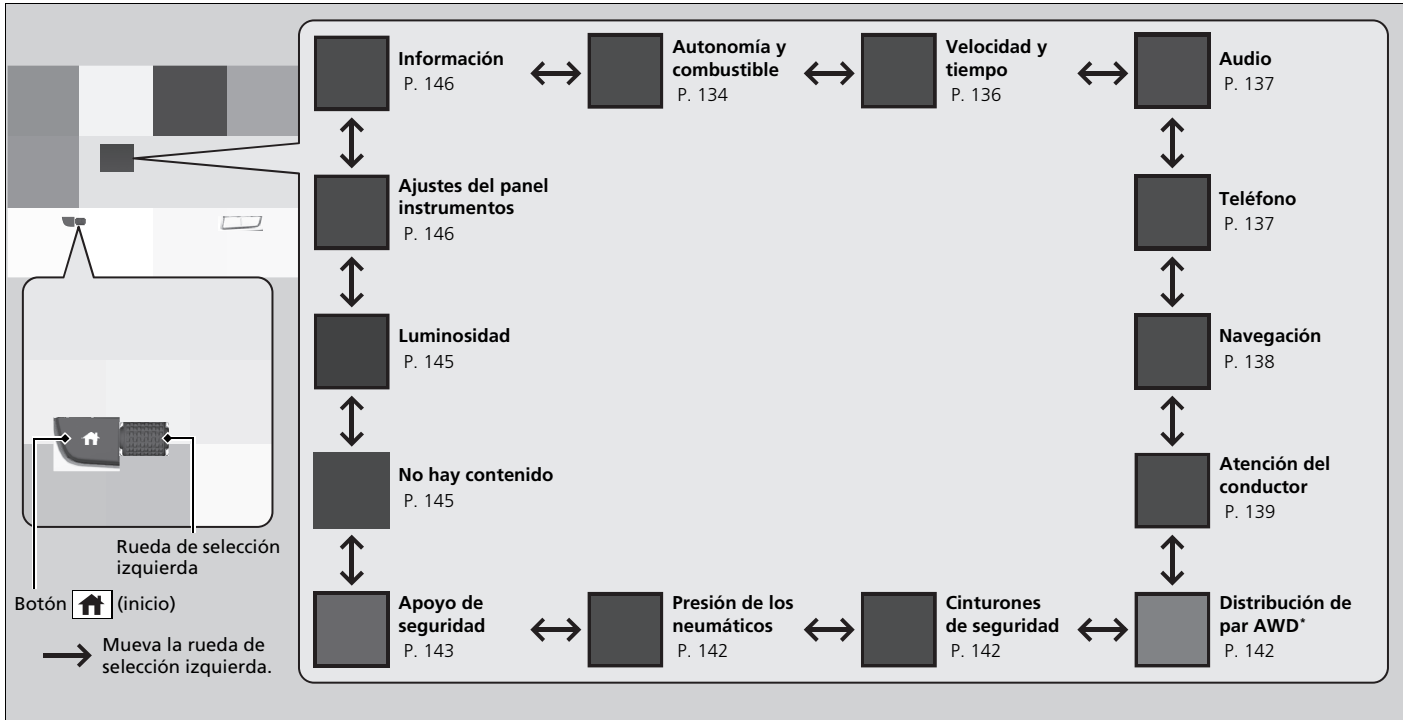

* No disponible en todos los modelos

■ Autonomía/Combustible/Cuentakilómetros parcial

Pulse la rueda de selección izquierda para cambiar entre el cuentakilómetros parcial A y el cuentakilómetros parcial B.

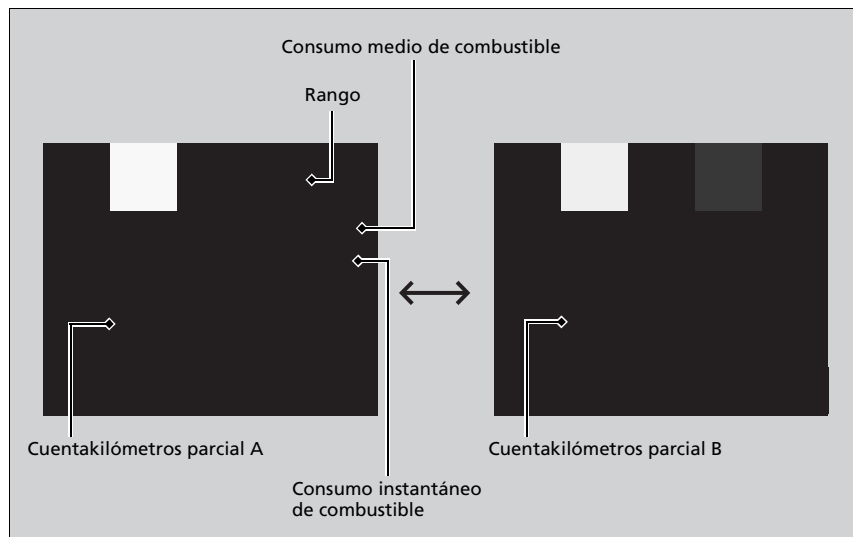

■ Cuentakilómetros parcial

Muestra el número total de kilómetros recorridos desde la última puesta a cero. Los cuentakilómetros parciales A y B se pueden utilizar para medir dos recorridos independientes.

Reiniciar cuentakilómetros

Para poner a cero el cuentakilómetros parcial, visualícelo, pulse la rueda de selección izquierda y seleccione **Reset**.

- El cuentakilómetros se reinicia a 0,0.

■ Consumo medio de combustible

Muestra el consumo medio de combustible estimado de cada cuentakilómetros en l/100 km. La pantalla se actualiza a intervalos establecidos. Cuando se pone a cero el cuentakilómetros parcial, también se pone a cero el consumo de combustible medio.

■ Consumo instantáneo de combustible

Muestra el consumo instantáneo de combustible como un gráfico de barras en l/100 km.

■ Rango

Muestra la distancia estimada que se puede recorrer con el combustible que queda. Esta distancia estimada se basa en el consumo actual de combustible del vehículo.

☒ Consumo medio de combustible

Se puede modificar cuándo se debe reiniciar el consumo medio de combustible.

- ☒ **Funciones personalizadas** P. 364

☒ Rango

La autonomía de conducción se muestra solo como una distancia estimada y podría diferir de la distancia real que puede recorrer el vehículo.

■ Velocidad/Tiempo/Cuentakilómetros parcial

Pulse la rueda de selección izquierda para cambiar entre el cuentakilómetros parcial A y el cuentakilómetros parcial B.

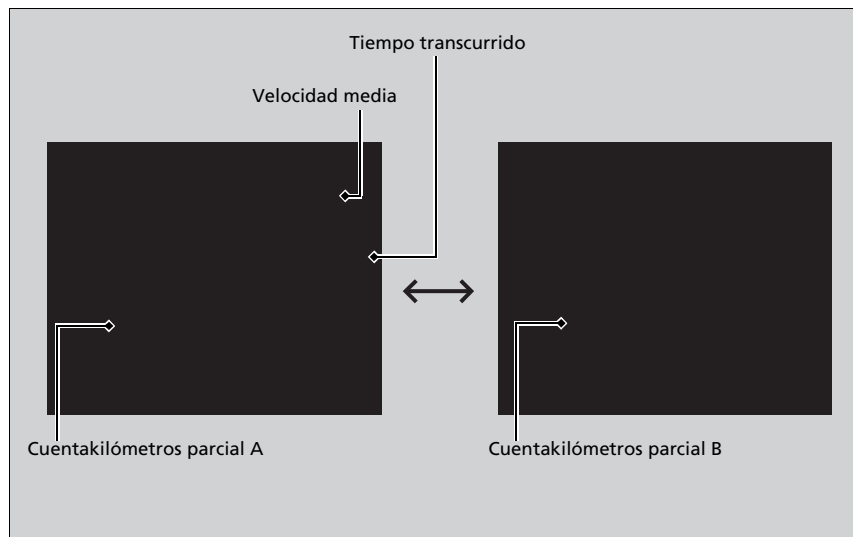

■ Cuentakilómetros parcial

☞ **Cuentakilómetros parcial** P. 135

■ Tiempo transcurrido

Muestra el tiempo transcurrido desde que se puso a cero el cuentakilómetros A o el cuentakilómetros B.

■ Velocidad media

Muestra la velocidad media en km/h desde la última puesta a cero del cuentakilómetros parcial A o el cuentakilómetros parcial B.

■ Audio

Muestra información del audio actual.

☞ **Funcionamiento básico del sistema de audio** P. 298

■ Teléfono

Muestra la información del teléfono actual.

☞ **Sistema Bluetooth® HandsFreeLink®*/teléfono de manos libres*** P. 399

☞ Tiempo transcurrido

Se puede modificar cuándo se debe reiniciar el tiempo transcurrido.

☞ **Funciones personalizadas** P. 364

☞ Velocidad media

Se puede modificar cuándo se debe reiniciar la velocidad media.

☞ **Funciones personalizadas** P. 364

■ Navegación

■ Brújula

Muestra la pantalla de brújula.

■ Indicaciones paso a paso

Cuando Android Auto o Apple CarPlay proporciona las directrices de conducción, aparecen indicaciones detalladas hasta el destino.

➤ **Android Auto™** P. 347

➤ **Apple CarPlay** P. 340

☞ Navegación

Puede seleccionar si el navegador paso a paso aparece o no durante las indicaciones de ruta.

➤ **Funciones personalizadas** P. 364

Las indicaciones paso a paso podrían no estar disponibles para todas las aplicaciones.

■ Monitor de atención del conductor

El monitor de atención del conductor analiza las acciones sobre el volante para determinar si el vehículo se está conduciendo de manera coherente o por una persona somnolienta o distraída. Si determina que el vehículo se está conduciendo de esta forma, mostrará el nivel de atención del conductor en la interfaz de información del conductor.

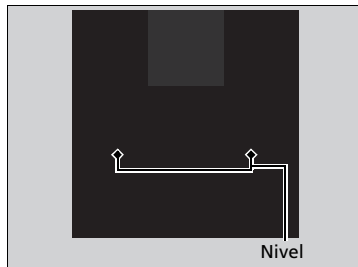
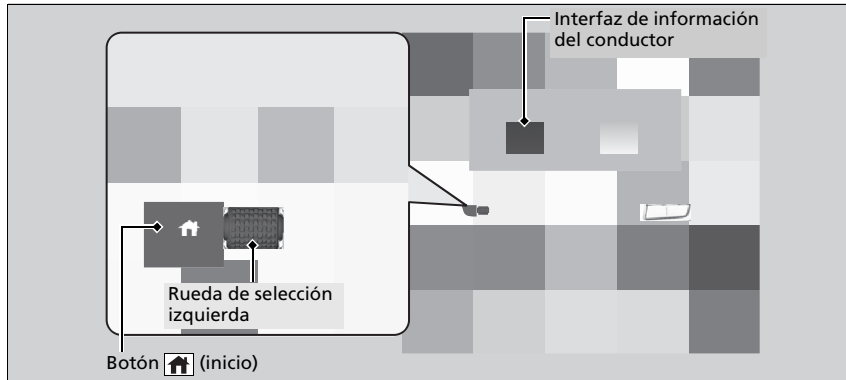

Al seleccionar **Driver attention** en la interfaz de información del conductor, se iluminan las barras en blanco para indicar el grado de atención del conductor.

► **Cambio de la pantalla** P. 132

► Monitor de atención del conductor

El monitor de atención del conductor no puede detectar siempre si el conductor está cansado o distraído. Independientemente de la información del sistema, si se siente cansado, deténgase en un lugar seguro y descanse tanto tiempo como sea necesario.

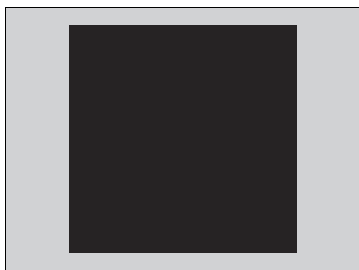

Si se encienden dos barras, aparece el mensaje **Driver attention level low**.

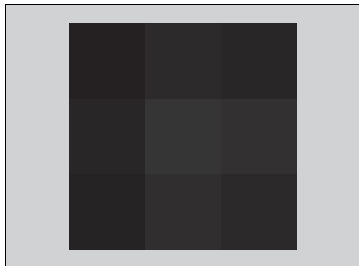

Si se enciende una barra, aparece el mensaje **Driver attention level Low. Take a rest**, sonará un aviso acústico y el volante vibrará.

Si aparece este mensaje, deténgase en un lugar seguro y descanse el tiempo necesario.

El mensaje desaparecerá cuando se pulse la rueda de selección izquierda o cuando el sistema determine que el conductor conduce con normalidad.

Si el conductor no descansa y el monitor sigue detectando que el conductor está muy cansado, el mensaje seguirá apareciendo pasados aproximadamente 15 minutos, acompañado de un aviso acústico y vibraciones del volante.

El mensaje no aparece si el tiempo del viaje es de 30 minutos como mínimo.

■ **El monitor de atención del conductor se restablece cuando:**

- El motor se apaga.
- El conductor se desabrocha el cinturón de seguridad y abre la puerta con el vehículo detenido.

■ **Para que el monitor de atención del conductor funcione:**

- El vehículo debe circular por encima de 40 km/h.
- El indicador de la servodirección eléctrica (EPS) debe estar apagado.

■ **Dependiendo de las condiciones de conducción u otros factores, es posible que el monitor de atención del conductor no funcione en las siguientes circunstancias:**

- La función de asistencia a la dirección del sistema de asistencia para mantener el carril (LKAS) está activa.
 - ☒ **Sistema de asistencia de permanencia en carril (LKAS)** P. 533
- La carretera está en mal estado, p. ej. si la superficie no está pavimentada o está llena de baches.
- Hay viento.
- El conductor suele conducir el vehículo de forma enérgica, cambiando de carril o acelerando.

■ **Personalización**

Puede cambiar la configuración del monitor de atención del conductor. Seleccione **Alerta audible y táctil, Tactile alert only** o **OFF**.

☒ **Funciones personalizadas** P. 364

☒ **Para que el monitor de atención del conductor funcione:**

Las barras de la interfaz de información del conductor permanecen atenuadas a menos que el monitor de atención del conductor esté en funcionamiento.

■ Monitor de distribución de par AWD*

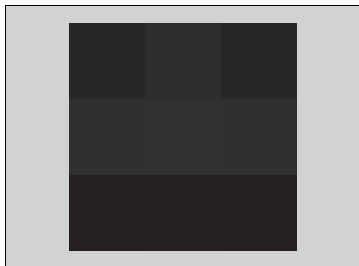

Los indicadores de la pantalla muestran la cantidad de par que se está transfiriendo a las ruedas delantera derecha, delantera izquierda, trasera derecha y trasera izquierda.

➤ **Intelligent VT4 (i-VTM4)*** P. 476

■ Cinturones de seguridad

Aparece en determinadas condiciones cuando se abrochan o desabrochan los cinturones de seguridad.

➤ **Recordatorio del cinturón de seguridad** P. 43

■ Control de presión de los neumáticos

Muestra la presión de cada neumático.

➤ **Sistema de control de presión de los neumáticos (TPMS)** P. 480

⌘ Control de presión de los neumáticos

El estado de presión de los neumáticos se señala con iconos verdes y ámbares. Los iconos cambian a ámbar si la presión de los neumáticos es demasiado baja o si hay un problema en el sistema. Aparece "--" si hay un problema.

■ Apoyo de seguridad

Indica el estado del sistema de mitigación de salida de carretera, el CMBS, el sistema de información de punto ciego* y el sensor de estacionamiento, como encendido, apagado o fallo, mediante el uso de colores y letras.

Los siguientes colores indican el estado de los sistemas mencionados anteriormente:

- Verde: El sistema está encendido.
- Gris: El sistema está apagado.
- Ámbar: Hay un problema en el sistema.

☒ Apoyo de seguridad

Si un indicador ámbar señala a algún sistema, acuda a un distribuidor de inmediato para que revisen su vehículo.

Encienda y apague todos los sistemas, primero gire la rueda de selección izquierda para cambiar entre las pantallas.

Desde la siguiente pantalla puede seleccionar qué sistema va a encender o apagar.

- ☒ **Sistema de mitigación de salida de carretera** P. 555
- ☒ **Sistema de información de punto ciego*** P. 484
- ☒ **Sistema de frenado de mitigación de colisión (CMBS)** P. 493
- ☒ **Sistema del sensor de estacionamiento** P. 579

También puede confirmar el estado de cada función con el color del indicador de apoyo de seguridad.

- ☒ **Indicador de apoyo de seguridad (Ámbar)** P. 125
- ☒ **Indicador de apoyo de seguridad (Verde/ Gris)** P. 128

Incluso si el icono del sistema del sensor de estacionamiento está verde, si la opción **Ajuste del sensor trasero** está desactivada, el sensor de estacionamiento trasero no funcionará al dar marcha atrás.

- ☒ **Funciones personalizadas** P. 364

* No disponible en todos los modelos

Información del área para el sistema de mitigación de salida de carretera

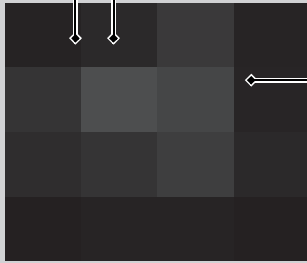

Información de estado e icono del sistema de mitigación de salida de carretera

Información del área para el sistema de información de punto ciego*

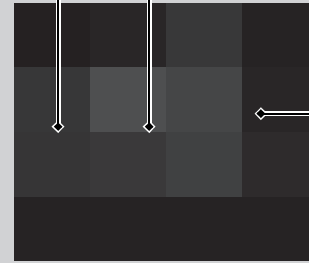

Información de estado e icono del sistema de información de punto ciego*

Información del área del sistema para el sensor de estacionamiento

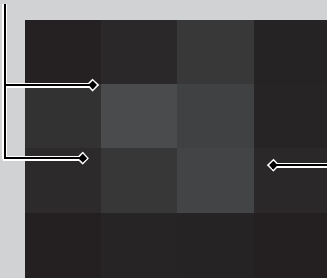

Icono de estado e icono del sistema del sensor de estacionamiento

Información del área para CMBS

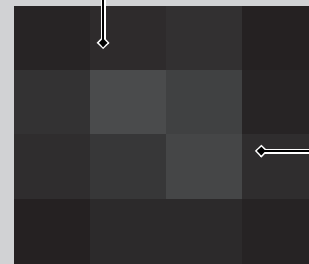

Información de estado e icono de CMBS

■ No hay contenido

➤ Tacómetro P. 129

■ Luminosidad

Pulse la rueda de selección izquierda cuando aparezca la pantalla **Brightness**.

Cuando el modo de alimentación está en CONTACTO, puede usar la rueda de selección izquierda para ajustar el brillo del panel de instrumentos.

Más brillo: Mueva la rueda de selección izquierda hacia arriba.

Menos brillo: Mueva la rueda de selección izquierda hacia abajo.

Pulse la rueda de selección izquierda para salir.

⌘ No hay contenido

El tacómetro se puede activar y desactivar mediante la pantalla del sistema de audio/información.

➤ **Funciones personalizadas** P. 364

Incluso si ha apagado el tacómetro en la pantalla del sistema de audio/información, si se selecciona **No content** en la interfaz de información del conductor, se cambiará solo a la pantalla del tacómetro.

➤ **Cambio de la pantalla** P. 132

⌘ Luminosidad

El brillo del indicador se ajusta automáticamente según el brillo ambiente.

- El brillo se atenúa cuando la luz ambiente es oscura.
- El brillo se aumenta cuando la luz ambiente es brillante.

Puede cambiar el ajuste incluso si la iluminación ambiente es brillante, pero el brillo del indicador no cambiará.

■ Ajustes panel instrumentos

Puede seleccionar qué iconos aparecerán en la pantalla de inicio.

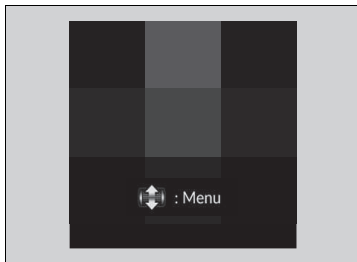

1. Gire la rueda de selección izquierda para seleccionar **Instrument display settings** y, a continuación, pulse la rueda de selección izquierda.
2. Mueva la rueda de selección izquierda.

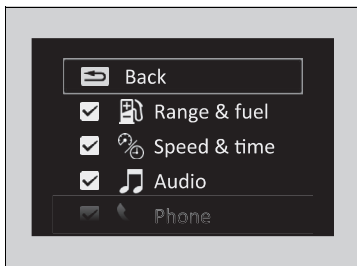

3. Gire la rueda de selección izquierda para cambiar entre los iconos y, a continuación, pulse la rueda de selección izquierda para seleccionarlos o descartarlos.

■ Información

Puede comprobar si hay algún mensaje de advertencia activo.

» Ajustes panel instrumentos

Los iconos grises no se pueden eliminar de la pantalla de inicio.

Al personalizar la configuración, cambie a **[P]**.

» Información

Si hay varias advertencias, puede mover la rueda de selección izquierda para ver otras advertencias.

Información del conductor: Área izquierda (Medidor tipo B)

Muestra el modo actual para la información de audio y teléfono, etc.

➤ **Botones del control remoto de audio** P. 294

➤ **Sistema Bluetooth® HandsFreeLink®*/teléfono de manos libres*** P. 399

■ Reloj

Muestra el reloj.

➤ Reloj

Puede ajustar la hora manualmente y cambiar la pantalla del reloj para ver la hora en formato de 12 o 24 horas.

➤ **Reloj** P. 176

Seleccione si el reloj se mostrará en la interfaz de información del conductor.

➤ **Display Personal** P. 148

■ Display Personal

■ Organice la fuente de audio en el área izquierda

Puede seleccionar qué fuentes aparecerán en la pantalla de fuente de audio.

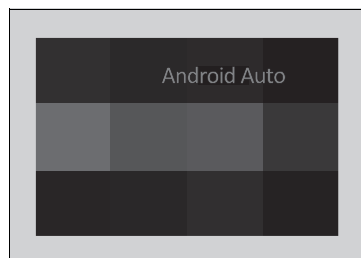

1. Gire la rueda de selección izquierda hasta que se seleccione **Display Personal** y, a continuación, pulse la rueda de selección izquierda.

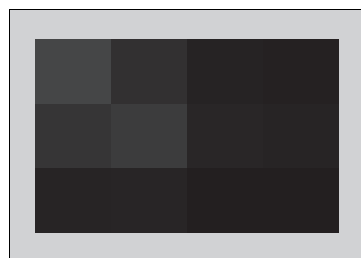

2. Gire la rueda de selección izquierda para seleccionar **Ocultar/Mostrar** y, a continuación, pulse la rueda de selección izquierda.

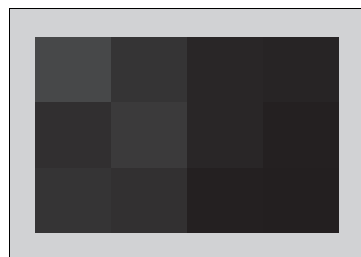

3. Gire la rueda de selección izquierda para cambiar entre las fuentes de audio y, a continuación, pulse la rueda de selección izquierda para seleccionarlas o descartarlas.

»» Display Personal

Al personalizar la configuración, cambie a **[P]**.

■ Activa o desactiva la visualización en el área izquierda

Puede seleccionar si la información de audio actual y el reloj aparecerán en el área izquierda.

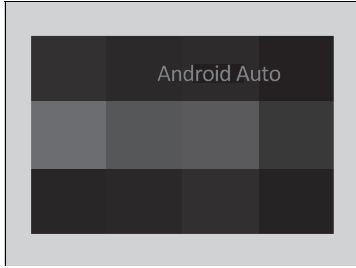

1. Gire la rueda de selección izquierda hasta que se seleccione **Display Personal** y, a continuación, pulse la rueda de selección izquierda.



2. Gire la rueda de selección izquierda para seleccionar **Audio y Reloj** y, a continuación, pulse la rueda de selección izquierda.

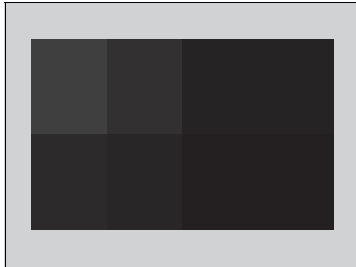

3. Gire la rueda de selección izquierda para seleccionar los ajustes que desee y, a continuación, pulse la rueda de selección izquierda.

Área derecha de la interfaz de información del conductor (Medidor tipo B)

La interfaz de información del conductor muestra datos como la distancia estimada que se puede recorrer y el consumo de combustible del vehículo. También muestra mensajes como advertencias y otro tipo de información útil.

Si aparece un mensaje de advertencia, compruebe el mensaje y póngase en contacto con un distribuidor para que, en caso necesario, inspeccionen el vehículo. Consulte las siguientes páginas si aparecen los mensajes **Presión baja del aceite del motor** o **Temperatura del motor demasiado caliente**.

- Si aparece la advertencia **Presión baja del aceite del motor** P. 689
- **Sobrecalentamiento** P. 687

■ Cambio de la pantalla

Gire la rueda de selección derecha para ver diferentes tipos de contenidos.

⌘ Cambio de la pantalla

Se pueden añadir o eliminar los contenidos del instrumento.

- **Ajuste visual indicador*¹/Ajustes panel instrumentos*²** P. 166

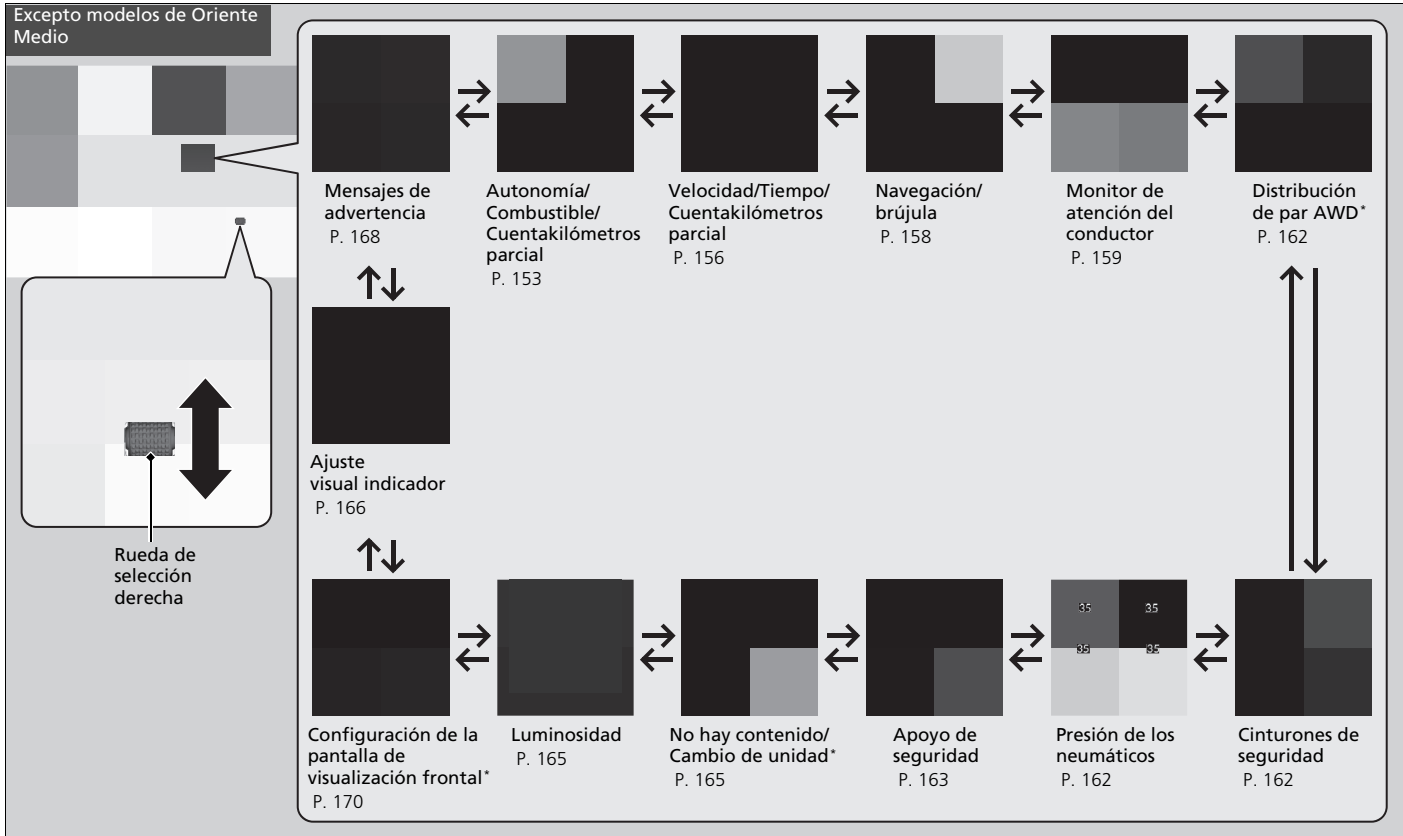

* No disponible en todos los modelos

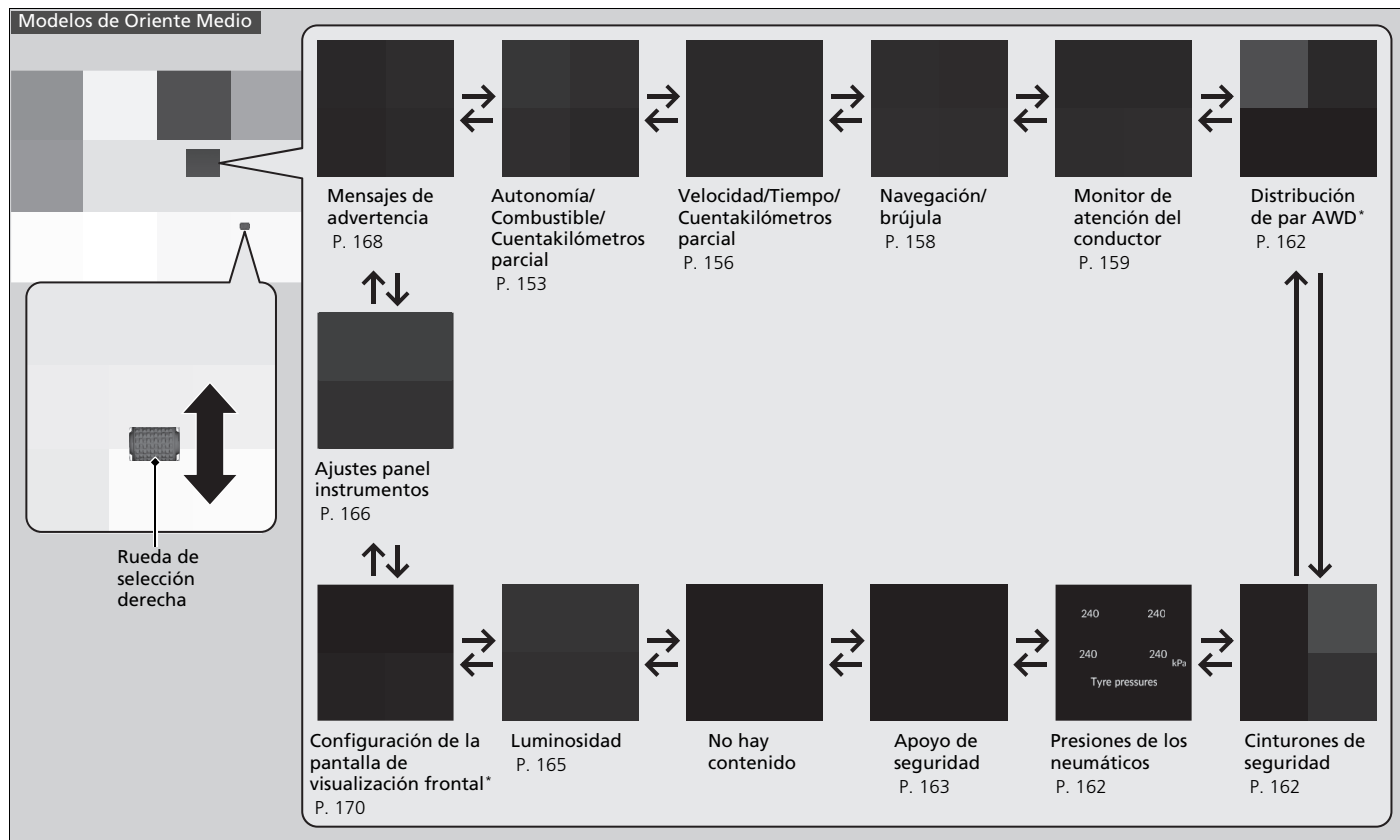

■ Autonomía/Combustible/Cuentakilómetros parcial

Pulse la rueda de selección derecha para cambiar entre el cuentakilómetros parcial A y el cuentakilómetros parcial B.

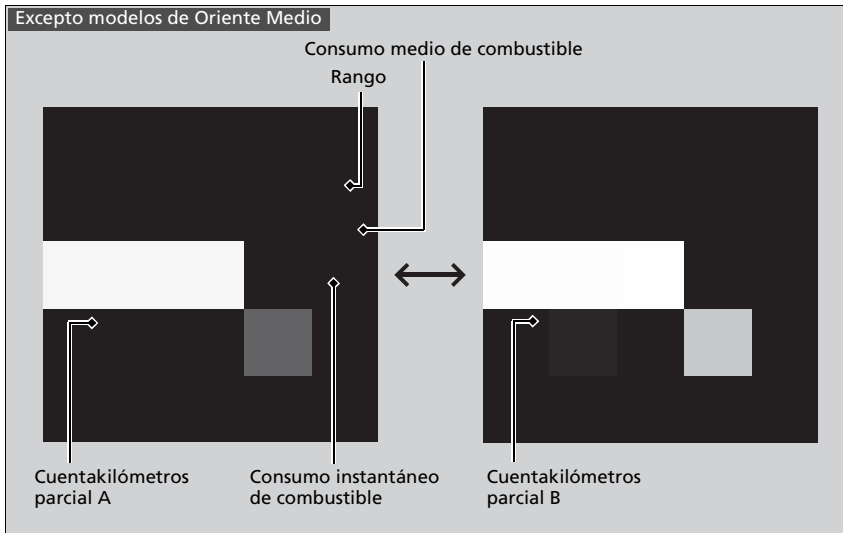

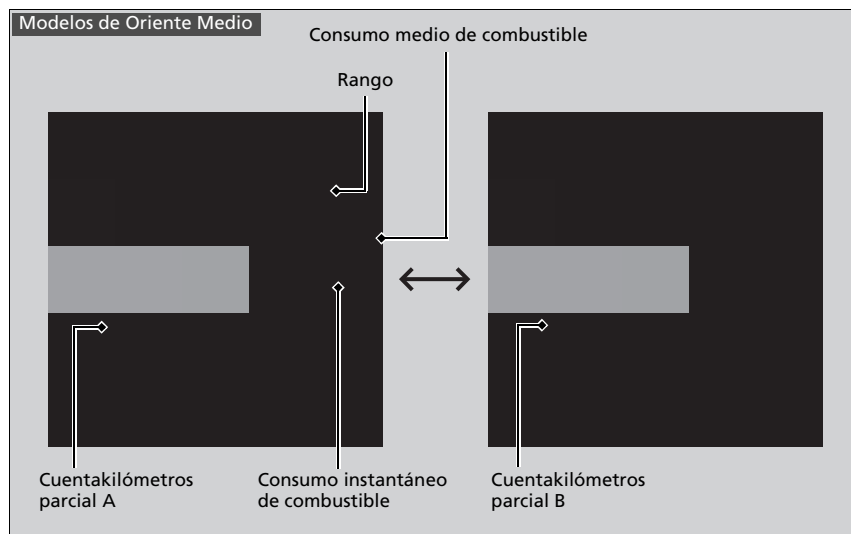

■ Cuentakilómetros parcial

Muestra el número total de kilómetros* recorridos desde la última puesta a cero. Los cuentakilómetros parciales A y B se pueden utilizar para medir dos recorridos independientes.

Reiniciar cuentakilómetros

Para poner a cero el cuentakilómetros parcial, visualicelo, pulse la rueda de selección derecha y seleccione **Reset**.

- El cuentakilómetros se reinicia a 0,0.

■ Consumo medio de combustible

Excepto modelos de Oriente Medio

Muestra el consumo medio de combustible estimado de cada viaje en km/l o mpg*.

Modelos de Oriente Medio

Muestra el consumo medio de combustible estimado de cada cuentakilómetros en l/100 km.

Todos los modelos

La pantalla se actualiza a intervalos establecidos. Cuando se pone a cero el cuentakilómetros parcial, también se pone a cero el consumo de combustible medio.

■ Consumo instantáneo de combustible

Excepto modelos de Oriente Medio

Muestra el consumo instantáneo de combustible en forma de gráfico de barras, en km/l o mpg*.

Modelos de Oriente Medio

Muestra el consumo instantáneo de combustible como un gráfico de barras en l/100 km.

■ Rango

Muestra la distancia estimada que se puede recorrer con el combustible que queda. Esta distancia estimada se basa en el consumo actual de combustible del vehículo.

☒ Consumo medio de combustible

Se puede modificar cuándo se debe reiniciar el consumo medio de combustible.

➤ **Funciones personalizadas** P. 364

☒ Rango

La autonomía de conducción se muestra solo como una distancia estimada y podría diferir de la distancia real que puede recorrer el vehículo.

* No disponible en todos los modelos

■ Velocidad/Tiempo/Cuentakilómetros parcial

Pulse la rueda de selección derecha para cambiar entre el cuentakilómetros parcial A y el cuentakilómetros parcial B.

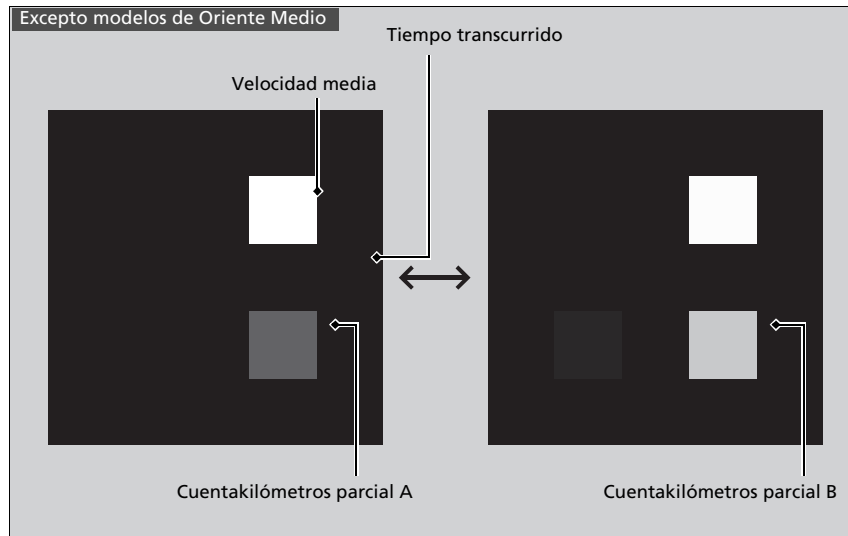

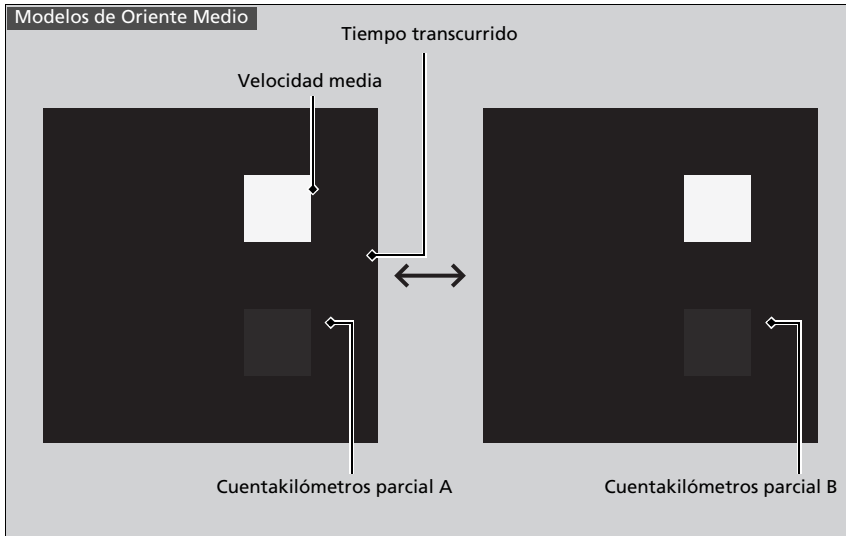

■ Cuentakilómetros parcial

➤ **Cuentakilómetros parcial** P. 154

■ Tiempo transcurrido

Muestra el tiempo transcurrido desde que se puso a cero el cuentakilómetros A o el cuentakilómetros B.

■ Velocidad media

Muestra la velocidad media en km/h* desde que se reinició el viaje A o el viaje B.

■ Navegación

■ Brújula

Muestra la pantalla de brújula.

■ Indicaciones paso a paso

Cuando el sistema de navegación* Apple CarPlay o Android Auto, aparecen indicaciones paso a paso hasta el destino.

➤ **Consulte el manual del sistema de navegación**

➤ **Apple CarPlay** P. 340

➤ **Android Auto™** P. 347

⌘ Tiempo transcurrido

Se puede modificar cuándo se debe reiniciar el tiempo transcurrido.

➤ **Funciones personalizadas** P. 364

⌘ Velocidad media

Se puede modificar cuándo se debe reiniciar la velocidad media.

➤ **Funciones personalizadas** P. 364

⌘ Navegación

Puede seleccionar si el navegador paso a paso aparece o no durante las indicaciones de ruta.

➤ **Funciones personalizadas** P. 364

Las indicaciones paso a paso podrían no estar disponibles para todas las aplicaciones.

Modelos con sistema de navegación

Cuando se muestran la brújula o las indicaciones paso a paso, puede controlar algunas funciones del sistema de navegación en la interfaz de información al conductor pulsando la rueda de selección derecha.

➤ **Consulte el manual del sistema de navegación**

■ Monitor de atención del conductor

El monitor de atención del conductor analiza las acciones sobre el volante para determinar si el vehículo se está conduciendo de manera coherente o por una persona somnolienta o distraída. Si determina que el vehículo se está conduciendo de esta forma, mostrará el nivel de atención del conductor en la interfaz de información del conductor.

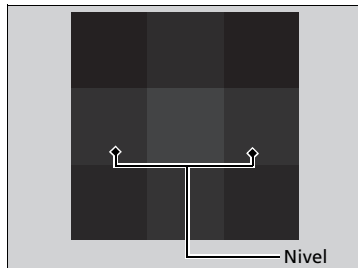
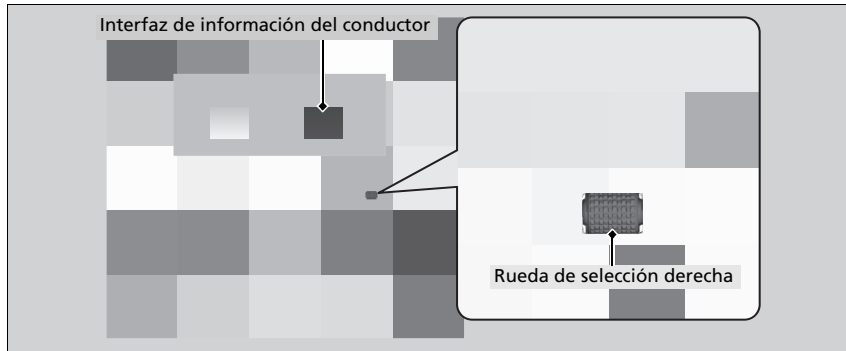

Al seleccionar Monitor de atención del conductor en la interfaz de información del conductor, se iluminan las barras en blanco para indicar el grado de atención del conductor.

➤ **Cambio de la pantalla** P. 150

☒ Monitor de atención del conductor

El monitor de atención del conductor no puede detectar siempre si el conductor está cansado o distraído. Independientemente de la información del sistema, si se siente cansado, deténgase en un lugar seguro y descanse tanto tiempo como sea necesario.

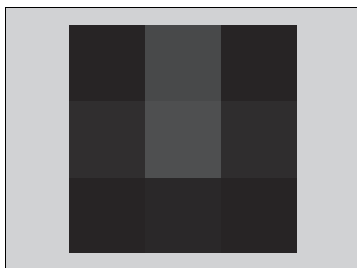

Si se encienden dos barras, aparece el mensaje **Nivel de atención de conductor bajo.**

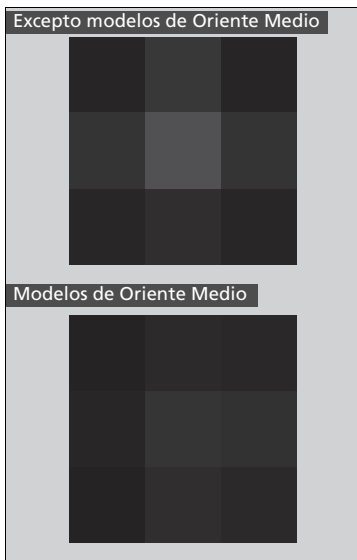

Si se enciende una barra, aparece el mensaje **Nivel de atención de conductor bajo. Hora de un descanso^{*1}/Driver attention level Low. Take a rest^{*2}**, sonará un aviso acústico y el volante vibrará.

Si aparece este mensaje, deténgase en un lugar seguro y descanse el tiempo necesario.

El mensaje desaparecerá cuando se pulse la rueda de selección derecha o cuando el sistema determine que el conductor conduce con normalidad.

Si el conductor no descansa y el monitor sigue detectando que el conductor está muy cansado, el mensaje seguirá apareciendo pasados aproximadamente 15 minutos, acompañado de un aviso acústico y vibraciones del volante.

El mensaje no aparece si el tiempo del viaje es de 30 minutos como mínimo.

*1 : Excepto modelos de Oriente Medio

*2 : Modelos de Oriente Medio

■ **El monitor de atención del conductor se restablece cuando:**

- El motor se apaga.
- El conductor se desabrocha el cinturón de seguridad y abre la puerta con el vehículo detenido.

■ **Para que el monitor de atención del conductor funcione:**

- El vehículo debe circular a una velocidad superior a 40 km/h.
- El indicador de la servodirección eléctrica (EPS) debe estar apagado.

■ **Dependiendo de las condiciones de conducción u otros factores, es posible que el monitor de atención del conductor no funcione en las siguientes circunstancias:**

- La función de asistencia a la dirección del sistema de asistencia para mantener el carril (LKAS) está activa.
 - **Sistema de asistencia de permanencia en carril (LKAS)** P. 533
- La carretera está en mal estado, p. ej. si la superficie no está pavimentada o está llena de baches.
- Hay viento.
- El conductor suele conducir el vehículo de forma enérgica, cambiando de carril o acelerando.

■ **Personalización**

Puede cambiar la configuración del monitor de atención del conductor. Seleccione **Alerta audible y táctil**, **Alerta táctil**^{*1}/**Tactile alert only**^{*2} u **Apagada**.

➤ **Funciones personalizadas** P. 364

*1: Excepto modelos de Oriente Medio

*2: Modelos de Oriente Medio

►► Para que el monitor de atención del conductor funcione:

Las barras de la interfaz de información al conductor permanecen atenuadas a menos que el monitor de atención del conductor esté en funcionamiento.

■ Monitor de distribución de par AWD*



Los indicadores de la pantalla muestran la cantidad de par que se está transfiriendo a las ruedas delantera derecha, delantera izquierda, trasera derecha y trasera izquierda.

➤ **Intelligent VT4 (i-VTM4)*** P. 476

■ Cinturones de seguridad

Aparece en determinadas condiciones cuando se abrochan o desabrochan los cinturones de seguridad.

➤ **Recordatorio del cinturón de seguridad** P. 43

■ Control de presión de los neumáticos

Muestra la presión de cada neumático.

➤ **Sistema de control de presión de los neumáticos (TPMS) con asistencia de llenado de neumáticos** P. 477

➤ **Sistema de control de presión de los neumáticos (TPMS)** P. 480

➤ Control de presión de los neumáticos

El estado de presión de los neumáticos se señala con iconos verdes y ámbares. Los iconos cambian a ámbar si la presión de los neumáticos es demasiado baja o si hay un problema en el sistema. Aparece "--" si hay un problema.

■ Apoyo de seguridad

Indica el estado del sistema de mitigación de salida de carretera, el CMBS, el control de frenada a baja velocidad*, el sistema de información de punto ciego* y el sensor de estacionamiento, como encendido, apagado o fallo, mediante el uso de colores y letras.

Los siguientes colores indican el estado de los sistemas mencionados anteriormente:

- Verde: El sistema está encendido.
- Gris: El sistema está apagado.
- Ámbar: Hay un problema en el sistema.

☒ Apoyo de seguridad

Si un indicador ámbar señala a algún sistema, acuda a un distribuidor de inmediato para que revisen su vehículo.

Encienda y apague todos los sistemas, primero pulse la rueda de selección derecha para cambiar entre las pantallas. Desde la siguiente pantalla puede seleccionar qué sistema va a encender o apagar.

- ☒ **Sistema de mitigación de salida de carretera** P. 555
- ☒ **Sistema de información de punto ciego*** P. 484
- ☒ **Control de frenada a baja velocidad*** P. 505
- ☒ **Sistema de frenado de mitigación de colisión (CMBS)** P. 493
- ☒ **Sistema del sensor de estacionamiento** P. 579

También puede confirmar el estado de cada función con el color del indicador de apoyo de seguridad.

- ☒ **Indicador de apoyo de seguridad (Ámbar)** P. 125
- ☒ **Indicador de apoyo de seguridad (Verde/Gris)** P. 128

Incluso si el icono del sistema del sensor de estacionamiento está verde, si la opción **Ajuste del sensor trasero** está desactivada, el sensor de estacionamiento trasero no funcionará al dar marcha atrás.

- ☒ **Funciones personalizadas** P. 364

Modelos con control de frenada a baja velocidad

Incluso si el icono del sistema del sensor de estacionamiento está verde, si la opción **Ajuste del sensor trasero** está desactivada, la asistencia a la frenada no funcionará al dar marcha atrás.

- ☒ **Funciones personalizadas** P. 364

* No disponible en todos los modelos

Información del área para el sistema de mitigación de salida de carretera

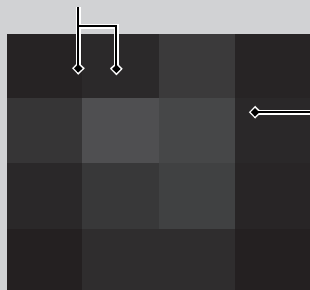

Información de estado e icono del sistema de mitigación de salida de carretera

Información del área para el sistema de información de punto ciego*

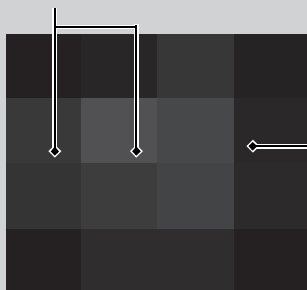

Información de estado e icono del sistema de información de punto ciego*

Información del área para el control de frenada a baja velocidad*

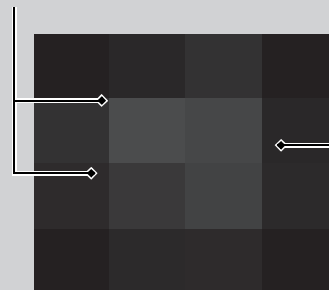

Información de estado e icono del control de frenada a baja velocidad*

Información del área del sistema para el sensor de estacionamiento

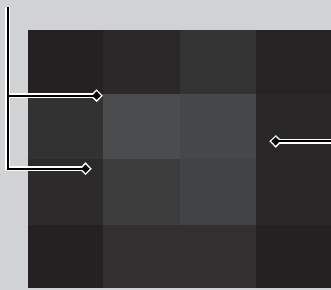

Icono de estado e icono del sistema del sensor de estacionamiento

Información del área para CMBS

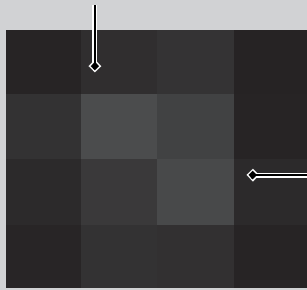

Información de estado e icono de CMBS

■ Unidades de velocidad/distancia*

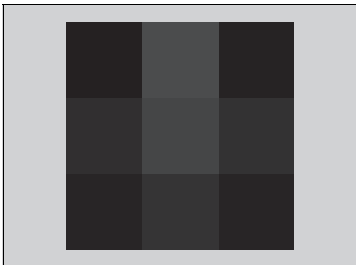

Le permite mostrar otra unidad en la interfaz de información del conductor y programar las mediciones para que las lecturas se visualicen en km y km/h o millas y mph.

Mantenga pulsada la rueda de selección derecha cuando seleccione **No hay contenido**/Cambio de unidad en la interfaz de información del conductor. Cada vez que lo haga, la unidad cambiará de km y km/h a millas y mph, o viceversa. A continuación, aparecerá una pantalla de confirmación durante unos segundos.

■ Luminosidad

Pulse la rueda de selección derecha cuando aparezca la pantalla **Luminosidad**.

Cuando el modo de alimentación está en CONTACTO, puede usar la rueda de selección derecha para ajustar el brillo del panel de instrumentos.

Más brillo: Gire la rueda de selección derecha hacia arriba.

Menos brillo: Gire la rueda de selección derecha hacia abajo.

Pulse la rueda de selección derecha para salir.

▣ Luminosidad

El brillo del indicador se ajusta automáticamente según el brillo ambiente.

- El brillo se atenúa cuando la luz ambiente es oscura.
- El brillo se aumenta cuando la luz ambiente es brillante.

Puede cambiar el ajuste incluso si la iluminación ambiente es brillante, pero el brillo del indicador no cambiará.

* No disponible en todos los modelos

■ Ajuste visual indicador*1/Ajustes panel instrumentos*2

■ Organice el contenido en el área derecha

Puede seleccionar qué contenido aparecerá en el área derecha.

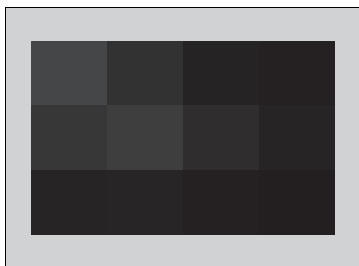

1. Pulse la rueda de selección derecha al seleccionar **Ajuste visual indicador*1/Instrument display settings*2** en la interfaz de información del conductor.
2. Gire la rueda de selección derecha para seleccionar **Ocultar/Mostrar** y, a continuación, pulse la rueda de selección derecha.
3. Gire la rueda de selección derecha para cambiar entre los contenidos y, a continuación, pulse la rueda de selección derecha para seleccionarlos o descartarlos.

☒ Organice el contenido en el área derecha

Los contenidos grises no se pueden eliminar del área derecha.

Al personalizar la configuración, cambie a **P**.

*1 : Excepto modelos de Oriente Medio

*2 : Modelos de Oriente Medio

■ Cambie el diseño de los indicadores

Puede cambiar el diseño de los indicadores a un círculo o una barra.



Excepto modelos de Oriente Medio



Modelos de Oriente Medio



*1: Excepto modelos de Oriente Medio

*2: Modelos de Oriente Medio

1. Pulse la rueda de selección derecha al seleccionar **Ajuste visual indicador**^{*1}/**Instrument display settings**^{*2} en la interfaz de información del conductor.
2. Gire la rueda de selección derecha para seleccionar **Diseño Indicador** y, a continuación, pulse la rueda de selección derecha.
3. Gire la rueda de selección derecha para seleccionar los ajustes que desee y, a continuación, pulse la rueda de selección derecha.

☒ Cambie el diseño de los indicadores

Al usar el diseño del indicador **Redondo mínimo**^{*1}/**Round (Cruise)**^{*2} o **Barra mínimo**^{*1}/**Bar (Cruise)**^{*2}, se usa una pantalla simplificada cuando el ACC con seguimiento a baja velocidad está activado.

■ Advertencias*1/Información*2

Puede comprobar si hay algún mensaje de advertencia activo.

▣ Advertencias*1/Información*2

Si hay varias advertencias, puede mover la rueda de selección derecha para ver otras advertencias.

*1 : Excepto modelos de Oriente Medio

*2 : Modelos de Oriente Medio

Pantalla de visualización frontal*

Muestra el modo actual para el ACC con seguimiento a baja velocidad, el LKAS y la asistencia en atascos*, la brújula o las indicaciones paso a paso, junto con la velocidad del vehículo. Puede elegir un elemento para que se muestre en la interfaz de información del conductor. Se muestran cuando el modo de alimentación está en CONTACTO.

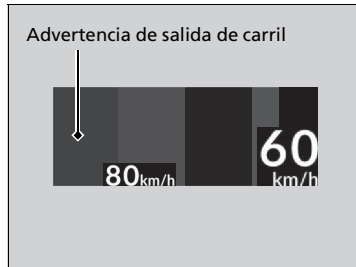

La pantalla también muestra los siguientes mensajes.

- **Advertencia de salida de carril:** Cuando su vehículo está muy próximo a las líneas de carril, aparece la advertencia de salida de carril.
 - **Sistema de mitigación de salida de carretera** P. 555
 - **Sistema de asistencia de permanencia en carril (LKAS)** P. 533
 - **Asistencia en atascos*** P. 546

Luces de advertencia de mirar al frente:

Parpadean cuando el mensaje **FRENO***1/ *2 aparece en la interfaz de información del conductor.

- **Sistema de frenado de mitigación de colisión (CMBS)** P. 493
- **Control de frenada a baja velocidad*** P. 505
- **Control de cruceo adaptativo (ACC) con seguimiento a baja velocidad** P. 511



*1: Excepto modelos de Oriente Medio

*2: Modelos de Oriente Medio

* No disponible en todos los modelos

■ Configuración de la pantalla de visualización frontal

Muestra la pantalla para cambiar la configuración de la pantalla de visualización frontal en la interfaz de información del conductor.

Gire la rueda de selección derecha para seleccionar **Ajustes de HUD** y, a continuación, pulse la rueda de selección derecha.

- **Cambio de la pantalla** P. 150

☒ Configuración de la pantalla de visualización frontal

Contenido de HUD

- **Para cambiar el contenido de la pantalla de visualización frontal** P. 171

Brillo de HUD

- **Ajuste del brillo de la pantalla de visualización frontal** P. 172

Altura de HUD

- **Ajuste de la altura de la pantalla de visualización frontal** P. 172

■ **Para cambiar el contenido de la pantalla de visualización frontal**

1. Gire la rueda de selección derecha para seleccionar **Contenido de HUD** y, a continuación, pulse la rueda de selección derecha.
2. Gire la rueda de selección derecha para seleccionar el elemento que desee y, a continuación, pulse la rueda de selección derecha.
 - **Velocímetro**
 - ▣ **Velocímetro** P. 173
 - **Navegación**
 - ▣ **Navegación** P. 173
 - **Asist. Conductor**
 - ▣ **Modo actual del ACC con seguimiento a baja velocidad, el LKAS y la asistencia en atascos*** P. 173
 - **Apagado**

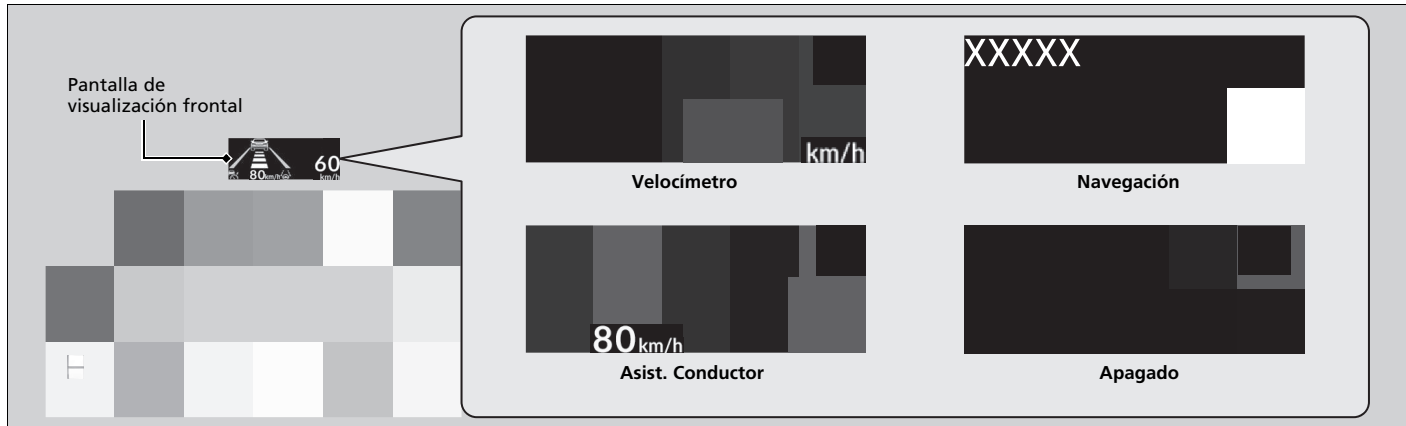

* No disponible en todos los modelos

■ Ajuste del brillo de la pantalla de visualización frontal

Gire la rueda de selección derecha para seleccionar **Brillo de HUD** y, a continuación, pulse la rueda de selección derecha.

Más brillo: Gire la rueda de selección derecha hacia arriba.

Menos brillo: Gire la rueda de selección derecha hacia abajo.

Pulse la rueda de selección derecha para salir.

■ Ajuste de la altura de la pantalla de visualización frontal

Gire la rueda de selección derecha para seleccionar **Altura de HUD** y, a continuación, pulse la rueda de selección derecha.

Subida de la pantalla de visualización frontal: Gire la rueda de selección derecha hacia arriba.

Bajada de la pantalla de visualización frontal: Gire la rueda de selección derecha hacia abajo.

Pulse la rueda de selección derecha para salir.

▣ Ajuste de la altura de la pantalla de visualización frontal

Al desbloquear y abrir la puerta del conductor con un control a distancia o con el sistema de acceso sin llave, la pantalla de visualización frontal se ajusta automáticamente a una de las dos posiciones predefinidas.

■ Velocímetro

Muestra la velocidad de conducción en km/h.

■ Modo actual del ACC con seguimiento a baja velocidad, el LKAS y la asistencia en atascos*

Muestra el modo actual del ACC con seguimiento a baja velocidad, el LKAS y la asistencia en atascos*.

- **Control de crucero adaptativo (ACC) con seguimiento a baja velocidad** P. 511
- **Sistema de asistencia de permanencia en carril (LKAS)** P. 533
- **Asistencia en atascos*** P. 546

■ Navegación

■ Brújula

Muestra la pantalla de brújula.

■ Indicaciones paso a paso

Cuando el sistema de navegación*, Android Auto o Apple CarPlay proporciona las directrices de conducción, aparecen indicaciones detalladas hasta el destino.

- **Consulte el manual del sistema de navegación**
- **Android Auto™** P. 347
- **Apple CarPlay** P. 340

☒ Navegación

Puede seleccionar si la visualización vuelta a vuelta aparece durante las indicaciones de ruta.

- **Funciones personalizadas** P. 364

Las indicaciones paso a paso podrían no estar disponibles para todas las aplicaciones.

* No disponible en todos los modelos

Controles

En este capítulo se explica cómo manejar los diversos controles necesarios para la conducción.

Reloj	176	Alarma del sistema de seguridad.....	207	Ajuste del volante.....	233
Bloqueo y desbloqueo de las puertas		Ventanillas	210	Retrovisores	234
Llave	177	Techo panorámico*	212	Asientos	
Potencia baja de la señal del control a distancia de acceso sin llave.....	179	Funcionamiento de los interruptores alrededor del volante		Asientos delanteros	237
Bloqueo/desbloqueo de puertas desde el exterior	180	Botón ENGINE START/STOP.....	216	Segunda fila de asientos	241
Bloqueo/desbloqueo de puertas desde el interior	192	Luces	219	Tercera fila de asientos	247
Bloqueo de seguridad para niños	194	Luces de carretera automáticas	224	Recordatorio de asiento trasero	249
Bloqueo/desbloqueo automático*	195	Limpia/lavaparabrisas	227	Mantenga una postura adecuada	250
Compuerta trasera	196	Botón de los retrovisores exteriores térmicos/ desempañador trasero*	230	Cabeceras	251
Sistema de seguridad		Botón del parabrisas térmico*	230	Reposabrazos	256
Sistema inmovilizador.....	206	Sistema de memorización de posición de conducción*	231	Elementos auxiliares interiores	257
				Sistema de aire acondicionado	281

* No disponible en todos los modelos

Ajuste del reloj



Puede ajustar la hora que aparece en la pantalla del reloj con el modo de alimentación en CONTACTO.

Ajuste de la hora





1. Pulse el botón .
2. Seleccione **Config. general**.
3. Seleccione **Sistema**.
4. Seleccione **Fecha y hora**.
5. Seleccione **Establecer fecha y hora**.
6. Seleccione **Fecha y hora automáticas y**, a continuación, **Apagada**.

Para ajustar la fecha:

7. Seleccione **Establecer fecha**.
8. Seleccione  o .
9. Seleccione **Guardar** para ajustar la fecha.



Para ajustar la hora:

7. Seleccione **Establecer hora**.
8. Seleccione  o .
9. Seleccione **Guardar** para ajustar la hora.

⌘ Ajuste del reloj

El reloj se actualiza automáticamente a través del sistema de audio.

También puede ajustar el reloj si toca el reloj que se muestra en el encabezado de la pantalla del sistema de audio/información, Reloj en la pantalla de inicio o  **Todas las aplicaciones**.

1. Toque el reloj en la pantalla.
Aparece la pantalla del reloj con el tipo de esfera.
2. Seleccione **Ajustes**.
3. Seleccione **Fecha y hora**.
4. Seleccione **Establecer fecha y hora**.
5. Seleccione **Fecha y hora automáticas y**, a continuación, **Apagada**.
6. Seleccione **Establecer fecha** o **Establecer hora**.
7. Ajuste de las fechas, horas y minutos seleccionando  o .
8. Seleccione **Guardar** para ajustar la hora.

Puede personalizar la pantalla del reloj para mostrar el reloj de 12 horas o de 24 horas.

⌘ **Cómo personalizar la configuración general** P. 364

Puede personalizar el formato de la fecha como **MM/DD/AAAA**, **DD/MM/AAAA** o **AAAA/MM/DD**.

⌘ **Cómo personalizar la configuración general** P. 364

Llave

Este vehículo se entrega con las llaves siguientes:

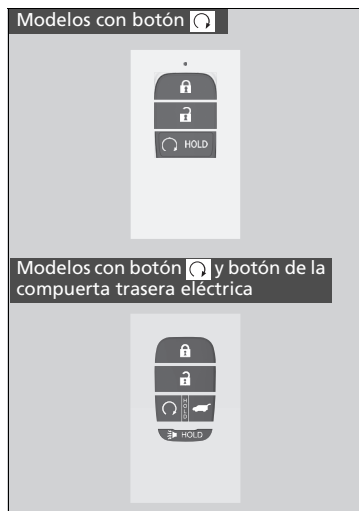

Utilice las llaves para arrancar y parar el motor, así como para bloquear y desbloquear todas las puertas, la compuerta trasera y la tapa del depósito de combustible.

Llave

Todas las llaves tienen un sistema inmovilizador. El sistema inmovilizador ayuda a evitar el robo del vehículo.

 **Sistema inmovilizador** P. 206

Siga el siguiente consejo para evitar dañar las llaves:

- No deje las llaves expuestas a la luz solar directa o en lugares a temperatura elevada o con un elevado nivel de humedad.
- Evite que las llaves se caigan o depositar objetos pesados sobre ellas.
- Mantenga las llaves apartadas de líquidos, polvo y arena.
- No abra las llaves excepto para sustituir la pila.

Si los circuitos de las llaves resultan dañados, puede ocurrir que el motor no arranque y que el control a distancia no funcione.

Si las llaves no funcionan correctamente, llévelas a un distribuidor para que las revisen.

Puede arrancar el motor de forma remota mediante el arranque remoto del motor.

 **Arranque remoto del motor** P. 444

■ Llave integrada

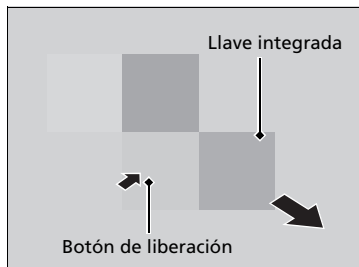

Se puede utilizar la llave integrada para desbloquear las puertas cuando la pila del control a distancia de acceso sin llave se está agotando y la función de desbloqueo eléctrica de las puertas está deshabilitada.

Para retirar la llave integrada, empuje el botón de liberación y tire de la llave hacia afuera. Para volver a instalar la llave integrada, empújela en el control a distancia de acceso sin llave hasta oír un clic.

■ Etiqueta con el número de llave

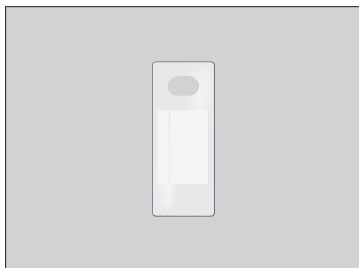

Contiene un número que es necesario para adquirir una llave de repuesto.

» Etiqueta con el número de llave

Guarde la etiqueta con el número de llave por separado en un lugar seguro fuera del vehículo. Si desea adquirir una llave adicional, póngase en contacto con un distribuidor.

Si perdiera la llave y no pudiera arrancar el motor, póngase en contacto con un distribuidor.

Potencia baja de la señal del control a distancia de acceso sin llave

El vehículo transmite ondas de radio para localizar el control de a distancia de acceso sin llaves para arrancar el motor, bloquear y desbloquear todas las puertas y la tapa del depósito de combustible, y abrir la compuerta trasera y la compuerta trasera eléctrica*.

En los siguientes casos, el arranque del motor, el bloqueo/desbloqueo de las puertas/la tapa del depósito de combustible o la apertura de la compuerta trasera/compuerta trasera eléctrica* pueden verse inhibidos o el funcionamiento puede ser inestable:

- Algún equipo cercano está transmitiendo ondas de radio potentes.
- Lleva el control a distancia de acceso sin llave junto con equipos de telecomunicaciones como ordenadores portátiles, teléfonos móviles o dispositivos inalámbricos.
- Un objeto metálico toca o cubre el control a distancia de acceso sin llave.

► Potencia baja de la señal del control a distancia de acceso sin llave

La comunicación entre el control a distancia de acceso sin llave y el vehículo consume la pila del control. La duración de la pila es de unos dos años, aunque varía según la regularidad de uso. La pila se consume siempre que el control a distancia sin llave recibe ondas de radio potentes. Evite colocarlo cerca de aparatos eléctricos como televisores y ordenadores personales.

* No disponible en todos los modelos

Bloqueo/desbloqueo de puertas desde el exterior

■ Uso del sistema de acceso sin llave

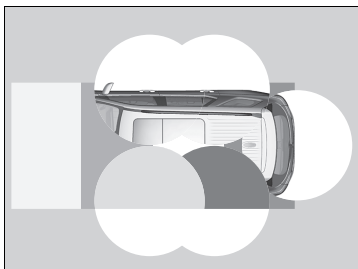

Si lleva consigo el control a distancia de acceso sin llave, puede bloquear/desbloquear las puertas y la tapa del depósito de combustible, así como abrir la compuerta trasera.

Puede bloquear/desbloquear las puertas, la tapa del depósito del combustible y la compuerta trasera dentro de un radio de unos 80 cm del exterior de la manija de la puerta o de la manija exterior de la compuerta trasera.

▣ Bloqueo/desbloqueo de puertas desde el exterior

Si el interruptor de la luz interior está en la posición de activación por la posición de las puertas, la luz interior se enciende al desbloquear las puertas y la compuerta trasera. No se abre ninguna puerta: La luz se apaga transcurridos 30 segundos.

Se vuelven a bloquear las puertas y el maletero: La luz se apaga inmediatamente.

▣ **Luces interiores** P. 257

▣ Uso del sistema de acceso sin llave

Si no abre una puerta o el maletero antes de que transcurran 30 segundos desde el desbloqueo del vehículo con sistema de acceso sin llave, las puertas y el maletero se bloquean de nuevo automáticamente.

Solo puede bloquear o desbloquear las puertas mediante el sistema de acceso sin llave cuando el modo de alimentación está en la posición VEHÍCULO APAGADO.

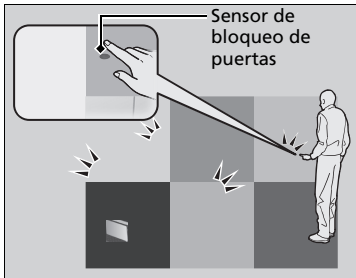

■ Bloqueo de las puertas y la compuerta trasera

Toque el sensor de bloqueo de puertas de la puerta delantera o trasera* o pulse el botón de bloqueo de la compuerta trasera.

- Todas las puertas, la tapa del depósito de combustible y la compuerta trasera se bloquean, y el sistema de seguridad se activa.
- Algunas luces exteriores parpadean una vez y el aviso acústico suena una vez.

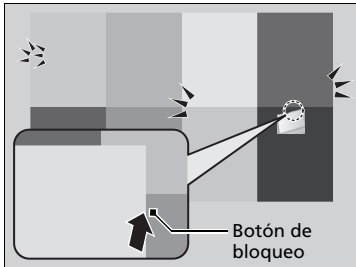

☒ Uso del sistema de acceso sin llave

- No deje el control a distancia de acceso sin llave en el vehículo al salir. Llévelo consigo.
- Aunque no lleve encima el control a distancia de acceso sin llave, puede bloquear/desbloquear las puertas y el maletero si una persona que lo lleva se encuentra dentro de la zona de cobertura.
- Es posible que la puerta se desbloquee si la manija de la puerta está mojada debido a una lluvia intensa o al lavado del auto, cuando el control a distancia de acceso sin llave se encuentra dentro del alcance.
- Si agarra la manija de una puerta o toca un sensor de bloqueo de una puerta llevando guantes, es posible que el sensor de la puerta tarde en reaccionar o que no responda al desbloqueo o bloqueo de las puertas.
- Tras bloquear la puerta, dispone de un máximo de dos segundos durante los cuales puede tirar de la manija de la puerta para confirmar si la puerta está bloqueada. Si tiene que desbloquear la puerta inmediatamente tras bloquearla, espere como mínimo dos segundos antes de tirar de la manija, de lo contrario la puerta no se desbloqueará.
- Es posible que la puerta no se abra si tira de ella inmediatamente después de sujetar la manija de la puerta. Vuelva a sujetar la manija y verifique que la puerta está desbloqueada antes de tirar de ella.
- Incluso dentro de un radio de 80 cm, es posible no pueda bloquear/desbloquear las puertas con el control a distancia de acceso sin llave si se encuentra por encima o por debajo de la manija exterior.
- Es posible que el control a distancia de acceso sin llave no funcione si está demasiado cerca de la puerta, del cristal de la puerta y de la compuerta trasera.

* No disponible en todos los modelos

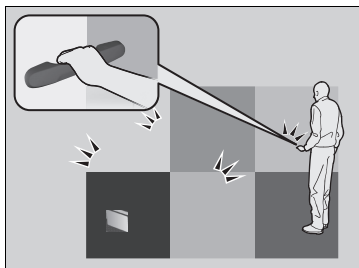

■ Desbloqueo de las puertas y la compuerta trasera

Excepto modelos de Corea, Oriente Medio y África

Agarre la manija de la puerta del conductor:

- La puerta del conductor y el depósito de combustible se desbloquean.
- Algunas luces exteriores parpadean dos veces y el aviso acústico suena dos veces.

Agarre la manija de la puerta del acompañante o la puerta trasera*:

- Se desbloquean todas las puertas, la compuerta trasera y la tapa del depósito de combustible.
- Algunas luces exteriores parpadean dos veces y el aviso acústico suena dos veces.

Modelos de Corea, Oriente Medio y África

Agarre la manija de la puerta delantera o trasera:

- Se desbloquean todas las puertas, la compuerta trasera y la tapa del depósito de combustible.
- Algunas luces exteriores parpadean dos veces y el aviso acústico suena dos veces.

Presione la manija exterior de la compuerta trasera:

Excepto modelos de Corea, Oriente Medio y África

- Se desbloquea la compuerta trasera.
- Algunas luces exteriores parpadean dos veces y el aviso acústico suena dos veces.

Modelos de Corea, Oriente Medio y África

- Se desbloquean todas las puertas, la compuerta trasera y la tapa del depósito de combustible.
- Algunas luces exteriores parpadean dos veces y el aviso acústico suena dos veces.

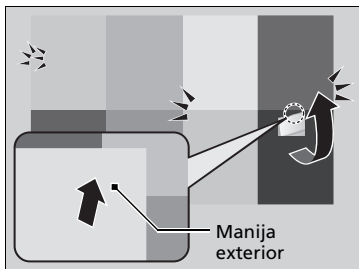

►► Uso del sistema de acceso sin llave

Los ajustes de parpadeo*, aviso acústico* y modo de desbloqueo* se pueden personalizar mediante la pantalla del sistema de audio/información.

► Cómo personalizar la configuración del vehículo P. 379

Modelos con luces para charcos

Cuando llega a la zona de cobertura de funcionamiento del sistema de acceso sin llave con todas las puertas bloqueadas, las luces para charcos se encienden durante 30 segundos. Las luces no se encienden si ha permanecido previamente dentro de la zona de cobertura durante más de dos minutos, o si las puertas han estado bloqueadas durante algunos días. La función vuelve a activarse después de conducir el vehículo y, a continuación, bloquear las puertas.

Modelos con compuerta trasera eléctrica

También puede desbloquear y abrir la compuerta trasera eléctrica.

► Apertura/cierre de la compuerta trasera eléctrica* P. 198

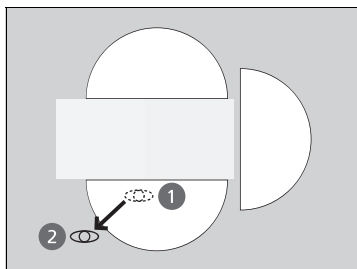
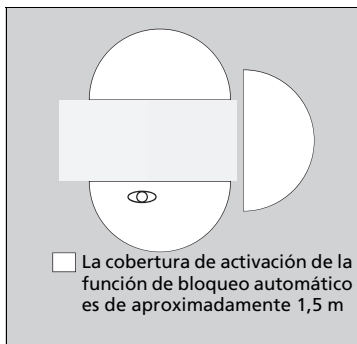

■ Bloqueo de las puertas y el maletero (bloqueo automático al alejarse)

Si se aleja del vehículo con las puertas y la compuerta trasera cerradas y lleva consigo el control a distancia de acceso sin llave, las puertas y la compuerta trasera se bloquearán automáticamente. La función de bloqueo automático se activa cuando todas las puertas y la compuerta trasera están cerradas o empieza el funcionamiento de cierre eléctrico* y el control a distancia de acceso sin llave está dentro de un radio de 1,5 m de la manilla exterior de la puerta o la compuerta trasera. Salga del vehículo con el control a distancia de acceso sin llave, y cierre las puertas y la compuerta trasera.

1. Mientras que está a menos de aproximadamente 1,5 m del vehículo.
 - Suena el aviso acústico y se activa la función de bloqueo automático.
2. Lleve el control de acceso sin llave a una distancia superior a unos 1,5 m del vehículo y manténgase a esta distancia durante 2 o más segundos.
 - Algunos luces exteriores parpadean, suena el aviso acústico y todas las puertas y la compuerta trasera se bloquean.

► Bloqueo de las puertas y el maletero (bloqueo automático al alejarse)

La función de bloqueo automático viene desactivada de fábrica de forma predeterminada. La función de bloqueo automático se puede activar mediante la pantalla de audio/información.

Al configurar como activada la función de bloqueo automático mediante la pantalla del sistema de audio/información, sólo el control a distancia que se usó para desbloquear la puerta del conductor antes del cambio de configuración puede activar el bloqueo automático.

► Cómo personalizar la configuración del vehículo P. 379

Después de activar la función de bloqueo automático, cuando permanece dentro del alcance de funcionamiento del bloqueo/desbloqueo, el indicador del control a distancia de acceso sin llave seguirá parpadeando hasta que las puertas y la compuerta trasera estén bloqueadas.

Cuando permanece junto al vehículo dentro del alcance de funcionamiento, las puertas y el maletero se bloquean automáticamente 30 segundos después de que suene el avisador acústico que indica que se ha activado la función de bloqueo automático.

Cuando abra una puerta o la compuerta trasera después de que suene el aviso acústico de activación de la función de bloqueo automático, la función de bloqueo automático se cancelará.

Para desactivar temporalmente la función:

1. Pase la modalidad de alimentación a APAGADO.
2. Abra la puerta del conductor.
3. Utilizando el interruptor de bloqueo principal de las puertas, accione el bloqueo como se indica a continuación:
Bloquear → Desbloquear → Bloquear → Desbloquear.
 - Suena el aviso acústico y la función queda desactivada.

Para restaurar la función:

- Fije el modo de alimentación en CONTACTO.
- Bloquee el vehículo sin usar la función de bloqueo automático.
- Con el control a distancia de acceso sin llave encima, salga de la cobertura de funcionamiento del bloqueo automático.
- Abra cualquier puerta.

►► Bloqueo de las puertas y el maletero (bloqueo automático al alejarse)

La función de bloqueo automático no se activará bajo las circunstancias siguientes:

- El control de acceso sin llave está dentro del vehículo.
 - No sonará el aviso acústico.
- El control a distancia está fuera de su alcance de funcionamiento antes de que se cierren todas las puertas y la compuerta trasera.
 - Sonará el aviso acústico.

Modelos con cierre de alejamiento de la compuerta trasera eléctrica

Si usa la función de cierre de alejamiento de la compuerta trasera eléctrica cuando todas las puertas están cerradas, la función de bloqueo automático también se activará.

- Cuando se aleja del vehículo con la compuerta trasera eléctrica aún cerrándose automáticamente, continuará bloqueándose de forma automática.

🔒 Cierre de alejamiento de la compuerta trasera eléctrica* P. 200

Todos los modelos

La función de bloqueo automático no funciona cuando se cumple alguna de las condiciones siguientes.

- El control de acceso sin llave está dentro del vehículo.
- Una de las puertas, la compuerta trasera o el cofre no están cerrados.
- El modo de alimentación está en un modo distinto de APAGADO.
- El control a distancia de acceso sin llaves no se localiza a un radio aproximado de 1,5 m del vehículo cuando sale de él y cierra las puertas y la compuerta trasera.

☒ Bloqueo de las puertas y el maletero (bloqueo automático al alejarse)

Aviso acústico de parada de la función de bloqueo automático

Una vez que la función de bloqueo automático se ha activado, el aviso acústico de parada de la función de bloqueo automático suena durante aproximadamente dos segundos en los casos siguientes.

- El control de acceso sin llave se introduce en el vehículo por una ventanilla.
- Usted se encuentra demasiado cerca del vehículo.
- El control de acceso sin llave está dentro del maletero. Si suena el aviso acústico de advertencia, compruebe que lleva encima el control de acceso sin llave. A continuación, abra/cierre una puerta y confirme que el aviso acústico de activación del bloqueo automático suena una vez.

■ Uso del control a distancia

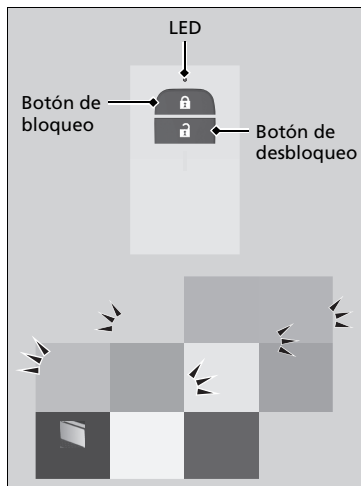

■ Bloqueo de las puertas y la compuerta trasera

Pulse el botón de bloqueo.

Una vez:

- Parpadean algunas de las luces exteriores, se bloquean todas las puertas, el maletero y la tapa del depósito de combustible, y se activa el sistema de seguridad.

Dos veces (en los cinco segundos siguientes a la primera pulsación):

- Suena el aviso acústico que verifica que se ha activado el sistema de seguridad.

»» Uso del control a distancia

Si no abre una puerta o la compuerta trasera antes de que transcurran 30 segundos desde el desbloqueo del vehículo con el control a distancia, las puertas y la compuerta trasera se bloquean de nuevo automáticamente. Puede cambiar el ajuste del temporizador de bloqueo.

»» Cómo personalizar la configuración del vehículo P. 379

Solo puede bloquear o desbloquear las puertas mediante el control a distancia cuando el modo de alimentación está en la posición VEHÍCULO APAGADO.

El control a distancia utiliza señales de baja potencia, de modo que su funcionamiento puede variar dependiendo del entorno.

■ Desbloqueo de las puertas y la compuerta trasera

Excepto modelos de Corea, Oriente Medio y África

Pulse el botón de desbloqueo.

Una vez:

- Algunas luces exteriores se iluminan dos veces y la puerta del conductor y el tanque de combustible se desbloquean.

Dos veces:

- Se desbloquean las demás puertas y el maletero.

Modelos de Corea, Oriente Medio y África

Pulse el botón de desbloqueo.

- Algunas luces exteriores parpadean dos veces y se desbloquean todas las puertas, el maletero y la tapa del depósito de combustible.

»» Uso del control a distancia

Si varía la distancia a la que funciona el control a distancia, es probable que la pila tenga poca carga.

Si el LED no se enciende al pulsar el botón, la pila está agotada.

- » **Sustitución de la pila del control a distancia**
P. 655

Excepto modelos de Corea, Oriente Medio y África

Puede personalizar el ajuste del modo de desbloqueo de las puertas.

- » **Cómo personalizar la configuración del vehículo** P. 379

■ Desbloqueo de las puertas con una llave

Si el botón de desbloqueo del control a distancia de acceso sin llave no funciona, utilice la llave integrada en su defecto. El orificio para la llave está detrás de la manija de la puerta.



Tire de la manija exterior.

Inserte la llave integrada en el cilindro de la llave situado debajo de la manija y gírela.

►► Desbloqueo de las puertas con una llave

■ Excepto modelos Corea, Oriente Medio y África

Al desbloquear, la puerta del conductor se desbloquea en primer lugar. Gire la llave una segunda vez en pocos segundos para desbloquear el resto de las puertas y el maletero.

■ Modelos de Corea, Oriente Medio y África

Al desbloquear la puerta del conductor con la llave, el resto de puertas se desbloquean al mismo tiempo.

■ Todos los modelos

Si el botón de bloqueo del control a distancia de acceso sin llave no funciona, realice lo siguiente.

► **Bloqueo de una puerta sin llave** P. 189

■ Excepto modelos Corea, Oriente Medio y África

Puede personalizar el ajuste del modo de desbloqueo de las puertas.

► **Cómo personalizar la configuración del vehículo** P. 379

■ Bloqueo de una puerta sin llave

Si no tiene la llave con usted, o si por algún motivo no puede bloquear una puerta con la llave, puede bloquearla sin ella.

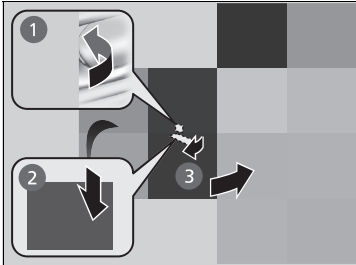

■ **Bloqueo de la puerta del conductor** Empuje la lengüeta de bloqueo hacia delante **1** o empuje el interruptor de bloqueo centralizado de puertas en la dirección de bloqueo **2** y, a continuación, tire de la manija exterior de la puerta y mantenga la posición **3**. Cierre la puerta y suelte la manija.

■ **Bloqueo de la puerta del acompañante** Empuje la lengüeta de bloqueo hacia delante y cierre la puerta.

☒ Bloqueo de una puerta sin llave

Al bloquear la puerta del conductor, el resto de puertas y el maletero se bloquean al mismo tiempo. Antes de bloquear una puerta, asegúrese de que la llave no se ha quedado dentro del vehículo.



■ Función de protección de bloqueo

Si el vehículo no puede detectar el control a distancia de acceso sin llave, se activa la protección de bloqueo.

- Suena un aviso acústico, algunas luces exteriores parpadean, las puertas se desbloquean y aparece un mensaje en la interfaz de información del conductor.
- Así podrá abrir una puerta en caso de que el control a distancia de acceso sin llave siga dentro del vehículo.

Si no abre una puerta, el resto de puertas se vuelven a bloquear pasados 15 segundos.

Para evitar la no detección, asegúrese de mantener el control a distancia de acceso sin llaves apartado de teléfonos móviles y otros dispositivos que podrían interferir con la señal.

▣ Bloqueo de una puerta sin llave

Puede cambiar el ajuste de accionamiento de la protección de bloqueo.

▣ Cómo personalizar la configuración del vehículo P. 379

■ Preajuste de bloqueo

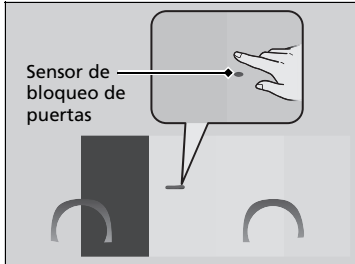

El vehículo se bloqueará automáticamente después de que haya bloqueado primero las puertas y luego cierra las puertas y el maletero.

Active el preajuste de bloqueo tras cerrar la puerta del conductor.

1. Toque el sensor de bloqueo de la puerta delantera o pulse el botón de bloqueo en el control a distancia.
 - Suena la alerta y el preajuste de bloqueo queda activado.
2. Cierre todas las puertas y la compuerta trasera.
 - Algunas luces exteriores parpadean y un aviso acústico suena cuando el vehículo se bloquea.

Asegúrese de que las puertas y la compuerta trasera estén bloqueadas antes de alejarse del vehículo.

►► Preajuste de bloqueo

Modelos con compuerta trasera eléctrica

⚠ ADVERTENCIA

La compuerta trasera eléctrica puede producir lesiones graves si al abrirse o cerrarse atrapa la mano o los dedos de una persona. Asegúrese de que las manos y dedos, en especial en el caso de niños, no están cerca de la compuerta trasera eléctrica.

Todos los modelos

El preajuste de bloqueo se restablecerá si una puerta o la compuerta trasera se abren antes de que el vehículo se haya bloqueado completamente.

Antes de bloquear una puerta, asegúrese de que la llave no se ha quedado dentro del vehículo.

Se puede activar y desactivar esta función.

► **Cómo personalizar la configuración del vehículo** P. 379

Bloqueo/desbloqueo de puertas desde el interior

■ Con la lengüeta de bloqueo

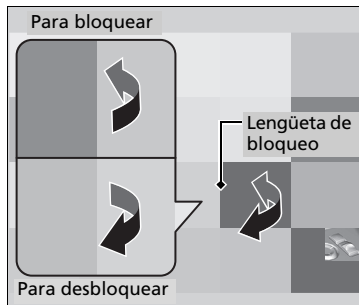

■ Bloqueo de una puerta

Pulse la lengüeta de bloqueo hacia delante.

■ Desbloqueo de una puerta

Tire de la lengüeta de bloqueo hacia atrás.

»» Con la lengüeta de bloqueo

■ Excepto modelos de Corea, Oriente Medio y África

Si bloquea la puerta usando la lengüeta de bloqueo de la puerta del conductor, todas las puertas y la compuerta trasera se bloquearán al mismo tiempo.

Al desbloquear la puerta del conductor con la lengüeta de bloqueo, solamente se desbloquea la puerta del conductor.

■ Modelos de Corea, Oriente Medio y África

Al bloquear/desbloquear la puerta del conductor con la lengüeta de bloqueo, todas las demás puertas y la compuerta trasera se bloquean/desbloquean al mismo tiempo.

Desbloqueo de la puerta del conductor y la puerta del acompañante* con la manija interior

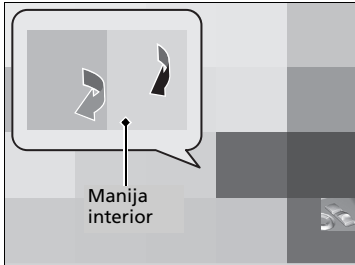

Excepto modelos de Corea

Tire de la manija interior de la puerta delantera.

- La puerta se desbloquea y se abre en un único movimiento.

Modelos de Corea

Tire de la manija interior de la puerta del conductor.

- La puerta se desbloquea y se abre en un único movimiento.

Excepto modelos Corea, Oriente Medio y África

El desbloqueo y la apertura de la puerta del conductor desde la manija interior desbloquean el resto de puertas.

Para evitar que se desbloqueen todas las puertas, utilice la lengüeta de bloqueo de la puerta del conductor para desbloquear y, a continuación, vuelva a bloquear antes de abrir la puerta.

- Este ajuste funciona solo una vez. Si no desea que todas las puertas se desbloqueen al mismo tiempo, personalice la configuración de **Desbloqueo de puertas automático** en **Apagada** utilizando la pantalla del sistema de audio/información.

► **Cómo personalizar la configuración del vehículo** P. 379

► Desbloqueo de la puerta del conductor y la puerta del acompañante* con la manija interior

Excepto modelos de Corea

Las manijas interiores de las puertas delanteras están diseñadas para que los ocupantes de los asientos delanteros abran la puerta con un solo movimiento. Sin embargo, esta característica requiere que los ocupantes de los asientos delanteros nunca tiren de la manija interior de la puerta con el vehículo en movimiento.

Modelos de Corea

La manija interior de la puerta del conductor está diseñada para que el conductor abra la puerta con un solo movimiento. Sin embargo, esta característica requiere que el conductor nunca tire de la manija interior con el vehículo en movimiento.

Todos los modelos

Los niños siempre deberán viajar en los asientos traseros, donde se dispone de bloqueos de seguridad para niños en las puertas.

► **Bloqueo de seguridad para niños** P. 194

■ Con el interruptor de cierre centralizado de puertas

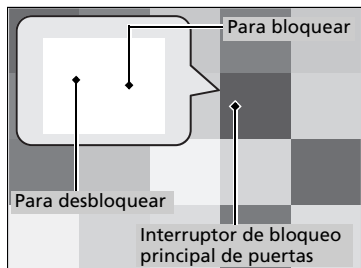

Pulse el interruptor de bloqueo centralizado de puertas hacia dentro como se muestra para bloquear o desbloquear todas las puertas, la tapa del depósito de combustible y la compuerta trasera.

Bloqueo de seguridad para niños

El bloqueo de seguridad para niños evita que las puertas traseras se puedan abrir desde el interior independientemente de la posición de la lengüeta de bloqueo.

■ Ajuste del bloqueo de seguridad para niños

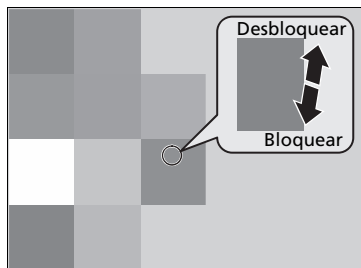

Desplace la palanca de la puerta trasera a la posición de bloqueo y cierre la puerta.

■ Al abrir la puerta

Utilice la manija exterior de la puerta para abrir.

► Con el interruptor de cierre centralizado de puertas

Al bloquear/desbloquear cualquiera de las puertas delanteras con el interruptor de bloqueo centralizado, todas las puertas y la compuerta trasera se bloquean/desbloquean al mismo tiempo.

► Bloqueo de seguridad para niños

Para abrir la puerta desde el interior cuando el bloqueo de seguridad para niños está activado, coloque la lengüeta de bloqueo en la posición de desbloqueo, baje la ventanilla trasera, saque la mano por la ventana y tire de la manija exterior.

Bloqueo/desbloqueo automático*

El vehículo bloquea o desbloquea todas las puertas automáticamente cuando se cumple una determinada condición.

■ Bloqueo de puertas automático

■ Modo de bloqueo de la conducción

Todas las puertas y la compuerta trasera se bloquean cuando la velocidad del vehículo alcanza unos 15 km/h.

■ Desbloqueo de puertas automático

Excepto modelos de Corea

■ Modo de apertura de la puerta del conductor

Todas las puertas y el maletero se desbloquean cuando la puerta del conductor se abre.

Modelos de Corea

■ Modo de desbloqueo de estacionamiento

Todas las puertas y la compuerta trasera se desbloquean al poner la transmisión en **P** con el pedal del freno pisado.

⌘ Bloqueo/desbloqueo automático*

Puede desactivarlo o cambiar a otro ajuste de cierre/apertura automático mediante la pantalla de audio/información.

➤ **Cómo personalizar la configuración del vehículo** P. 379

* No disponible en todos los modelos

Precauciones para abrir/cerrar el maletero

Antes de abrir o cerrar el maletero, asegúrese de que no haya objetos o personas cerca.

Modelos sin compuerta trasera eléctrica

- Levante completamente la compuerta trasera.
 - ▶ Si no se abre del todo, la tapa del maletero puede empezar a cerrarse por su propio peso.
- Tenga cuidado cuando haya viento. El viento puede hacer que la tapa del maletero se cierre.

Todos los modelos

Mantenga el maletero cerrado durante la conducción para:

- ▶ Evitar posibles daños.
- ▶ Impedir la entrada de gases de escape al interior del vehículo.

➤ **Monóxido de carbono** P. 101

Precauciones para abrir/cerrar el maletero

⚠ ADVERTENCIA

Si alguien se encuentra en la trayectoria de apertura o cierre de la compuerta trasera cuando ésta se está abriendo o cerrando, puede sufrir daños graves.

Asegúrese de que no hay nadie cerca del maletero antes de abrirlo o cerrarlo.

Asegúrese de no golpearse la cabeza con la compuerta trasera ni de colocar las manos entre la compuerta trasera y el área del maletero al cerrar.

Cuando almacena o saca equipaje del área del maletero, o al usar un movimiento de patada hacia delante y hacia atrás con el pie bajo el centro del parachoques trasero para el acceso manos libres*, con el motor en ralentí, no permanezca delante del tubo de escape. Puede sufrir quemaduras.

No permita que haya pasajeros en el maletero. Pueden lesionarse durante un frenado brusco, una aceleración repentina o una colisión.

Apertura/cierre del maletero

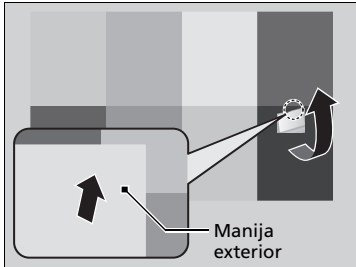

Cuando todas las puertas están desbloqueadas, la compuerta trasera también está desbloqueada.

Presione la manija exterior de la compuerta trasera durante más de un segundo y levante para abrirla.

Si lleva el control a distancia de acceso sin llave, no tiene que desbloquear la compuerta trasera antes de abrirla.

Para cerrar la compuerta trasera, agarre la manija interior, baje la compuerta trasera y empújela para cerrarla desde afuera.

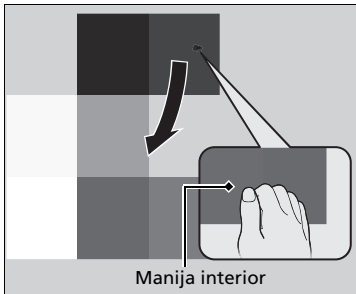

Excepto modelos Corea, Oriente Medio y África

Si cierra la compuerta trasera cuando todas las puertas están bloqueadas, la compuerta trasera se bloquea automáticamente.

Precauciones para abrir/cerrar el maletero

Asegúrese de que el equipaje u otros objetos no toquen las barras de soporte de la compuerta trasera.

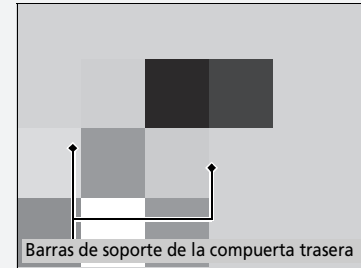

Apertura/cierre del maletero

- No deje el control a distancia de acceso sin llave en el vehículo al salir. Llévelo consigo.
- Aunque no lleve encima el control a distancia de acceso sin llave, puede desbloquear el maletero si una persona que lo lleva se encuentra dentro de la zona de cobertura.

Excepto modelos Corea, Oriente Medio y África

- No deje el control a distancia de acceso sin llave dentro del maletero y cierre la compuerta trasera. Sonará el aviso acústico y el maletero no se podrá cerrar.

Apertura/cierre de la compuerta trasera eléctrica*

La compuerta trasera eléctrica se puede accionar pulsando el botón de la compuerta trasera eléctrica situado en el control a distancia, pulsando el botón de la compuerta trasera eléctrica del panel de control del lado del conductor, pulsando la manija exterior de la compuerta trasera, o moviendo el pie hacia arriba y hacia abajo en el centro del parachoques trasero para utilizar el acceso manos libres*.

La compuerta trasera eléctrica se puede abrir/cerrar cuando la transmisión está en la posición

P.

►► Apertura/cierre de la compuerta trasera eléctrica*

⚠ ADVERTENCIA

La apertura o el cierre de una compuerta trasera eléctrica mientras alguna persona se encuentra en su trayectoria de funcionamiento pueden provocar lesiones graves. Antes de abrir o cerrar el maletero, asegúrese de que no haya objetos o personas en su trayectoria de funcionamiento.

ADVERTENCIA: Llévase siempre consigo la llave de contacto al salir del vehículo con o sin ocupantes dentro.

AVISO

No empuje ni tire de la compuerta trasera eléctrica mientras se está abriendo o cerrando automáticamente. Forzar la apertura o cierre del maletero eléctrico mientras está en funcionamiento puede deformar el marco del maletero.

Al manipular el maletero eléctrico, asegúrese de que haya espacio suficiente alrededor del vehículo. Las personas cerca del maletero pueden sufrir lesiones graves si el maletero las golpea o se cierra sobre sus cabezas. Tenga especial cuidado si hay niños cerca.

■ Uso de la función de acceso manos libres*

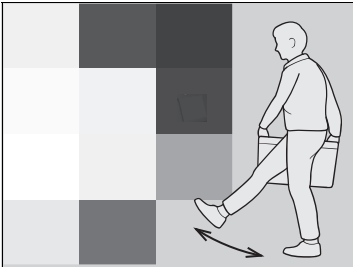

Mueva la pierna hacia delante o hacia atrás durante aproximadamente 1 segundo debajo del parachoques trasero, en la parte central, para abrir o cerrar la compuerta trasera eléctrica mientras lleve el control a distancia de acceso sin llave.

- Algunas luces exteriores parpadearán y suena el aviso acústico y a continuación empieza a moverse la compuerta trasera.

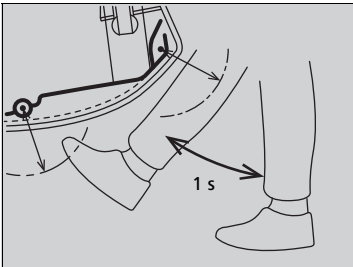

▣ Uso de la función de acceso manos libres*

Con lluvia o en otros casos en los que el vehículo se moja, es posible que el sensor no detecte el movimiento del pie correctamente.

Si trabaja alrededor de la parte trasera del vehículo, puede abrir o cerrar la compuerta trasera sin darse cuenta. Para evitar que esto suceda, seleccione Funciones personalizadas en la pantalla audio/información y, a continuación, desactive la función.

▣ **Cómo personalizar la configuración del vehículo** P. 379

Si deja el pie debajo del parachoques mucho tiempo o mueve el pie de lado a lado, la compuerta trasera eléctrica no se abrirá ni se cerrará.

Esta función no se acciona si no lleva encima el control a distancia de acceso sin llave. Asegúrese de tener encima el control a distancia de acceso sin llave.

* No disponible en todos los modelos

■ Cierre de alejamiento de la compuerta trasera eléctrica*

Si se aleja del vehículo mientras lleva consigo el control a distancia de acceso sin llave, la compuerta trasera eléctrica se cierra automáticamente.

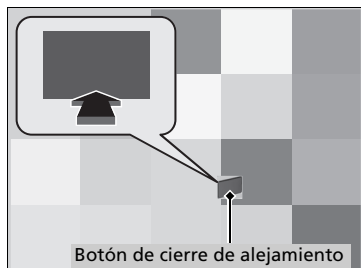

1. Lleve encima el control a distancia de acceso sin llave y pulse el botón de cierre de alejamiento.
 - El indicador del botón de cierre de alejamiento se enciende en verde cuando el cierre de alejamiento está activado.

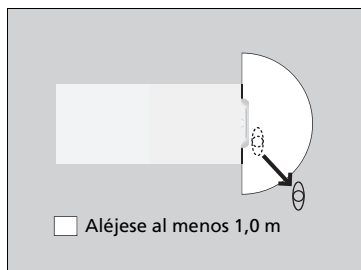

2. Aléjese al menos 1,0 m del vehículo antes de que pasen 30 segundos de pulsar el botón de cierre de alejamiento.
 - Algunas luces exteriores parpadearán y suena el aviso acústico y a continuación la compuerta trasera eléctrica empieza a cerrarse.

☒ Cierre de alejamiento de la compuerta trasera eléctrica*

Cuando la función de bloqueo automático está activada, el vehículo se bloquea automáticamente cuando todas las puertas y la compuerta trasera están cerradas.

☒ Bloqueo de las puertas y el maletero (bloqueo automático al alejarse) P. 183

■ Uso del control a distancia

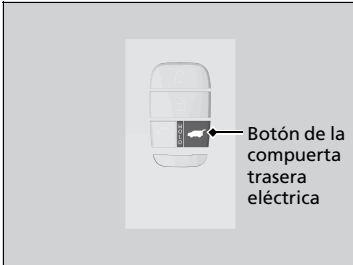

Pulse el botón de la compuerta trasera eléctrica durante más de un segundo para hacerla funcionar cuando el modo de alimentación esté en VEHÍCULO APAGADO.

- Algunas luces exteriores parpadean y suena un aviso acústico.

Si vuelve a pulsar el botón mientras se abre la compuerta trasera eléctrica, se detendrá. Pulse el botón durante más de un segundo y el maletero eléctrico cambiará de dirección.

■ Personalización de la apertura del maletero

Siempre: El maletero eléctrico se desbloquea y se abre al mismo tiempo. Es el ajuste predeterminado.

Cuando esté sin seguros: El maletero se abre cuando se desbloquean todas las puertas.

- **Cómo personalizar la configuración del vehículo** P. 379

► Apertura/cierre de la compuerta trasera eléctrica*

La compuerta trasera eléctrica puede no abrirse o cerrarse en las circunstancias siguientes:

- Al arrancar el motor mientras el maletero se está abriendo o cerrando automáticamente.
- El vehículo está estacionado en una pendiente pronunciada.
- El vehículo está sometido a un fuerte viento.
- El maletero o el techo están cubiertos de nieve o hielo.

Si cierra la compuerta trasera eléctrica cuando todas las puertas están bloqueadas, la compuerta trasera eléctrica se bloquea automáticamente.

Si cambia la batería o el fusible del maletero eléctrico mientras está abierto, el maletero eléctrico puede quedar deshabilitado. El funcionamiento del maletero eléctrico se reanuda una vez que lo cierre manualmente.

Instalar componentes de postventa en la compuerta trasera eléctrica que no sean accesorios genuinos de Honda puede impedir que la compuerta trasera se abra o se cierre completamente.

Asegúrese de que la compuerta trasera eléctrica esté completamente abierta antes de meter y sacar el equipaje.

El aviso acústico suena cuando empieza a conducir mientras la compuerta trasera eléctrica se está abriendo o cerrando.

No toque los sensores ubicados a ambos lados de la compuerta trasera. El maletero eléctrico no se cerrará si toca alguno de los sensores mientras intenta cerrarlo.

■ Uso del botón de la compuerta trasera eléctrica

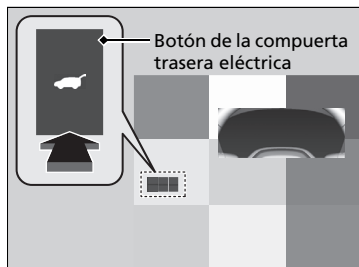

Para abrir o cerrar el maletero eléctrico, oprima el botón correspondiente durante un segundo aproximadamente.

- Algunas luces exteriores parpadean y suena un aviso acústico.

Si vuelve a pulsar el botón mientras se abre la compuerta trasera eléctrica, se detendrá. Pulse el botón durante aproximadamente un segundo y el maletero eléctrico cambiará de dirección.

■ Uso de la manija exterior del maletero

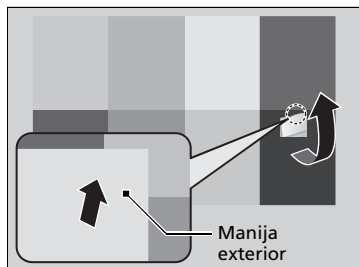

Si presiona la manija exterior del maletero durante menos de un segundo, el maletero se abre automáticamente.

- Suena el aviso acústico.
- Presione el botón durante más de un segundo si desea abrir la compuerta trasera manualmente.

► **Apertura/cierre del maletero** P. 197

Si lleva el control a distancia de acceso sin llave, no tiene que desbloquear la compuerta trasera antes de abrirla.

Si vuelve a pulsar la manija exterior mientras se mueve el maletero eléctrico, se detendrá. Pulse la manija exterior y la compuerta trasera eléctrica cambiará de dirección.

► Apertura/cierre de la compuerta trasera eléctrica*

Tenga cuidado de no rayar los sensores con un objeto puntiagudo. Si se rayan, pueden dañarse y provocar un mal funcionamiento del cierre del maletero eléctrico.

Si la compuerta trasera eléctrica encuentra resistencia al abrirse o cerrarse, la función de autorretroceso invierte la dirección. El aviso acústico suena tres veces.

La función de autorretroceso interrumpe la detección cuando el maletero está a punto de cerrarse, para garantizar que se cierra completamente.

► Uso de la manija exterior del maletero

- No deje el control a distancia de acceso sin llave en el vehículo al salir. Llévelo consigo.
- Aunque no lleve encima el control a distancia de acceso sin llave, puede desbloquear el maletero si una persona que lo lleva se encuentra dentro de la zona de cobertura. **Excepto modelos Corea, Oriente Medio y África**
- No deje el control a distancia de acceso sin llave dentro del maletero y cierre la compuerta trasera. Sonará el aviso acústico y el maletero no se podrá cerrar.

Puede activar o desactivar el funcionamiento de la compuerta trasera eléctrica.

► **Cómo personalizar la configuración del vehículo** P. 379

■ Uso del botón interior de la compuerta trasera

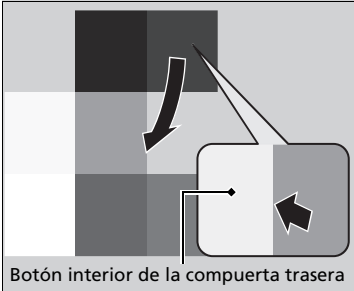

Pulse el botón interior de la compuerta trasera para cerrar la compuerta trasera eléctrica.

- Suena el aviso acústico.

Si pulsa de nuevo el botón interior de la compuerta trasera mientras la compuerta trasera eléctrica se está moviendo, se detendrá. Vuelva a pulsar y soltar el botón interior de la compuerta trasera y la compuerta trasera cambiará de dirección.

■ Programación de la posición de la compuerta trasera

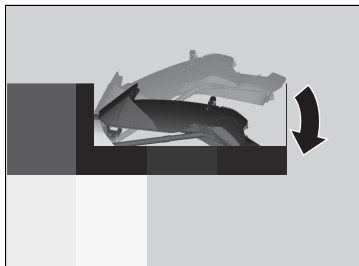

Se puede programar hasta dónde se abre automáticamente la compuerta trasera eléctrica.

Para programar:

1. Abra el maletero hasta la posición que desee.

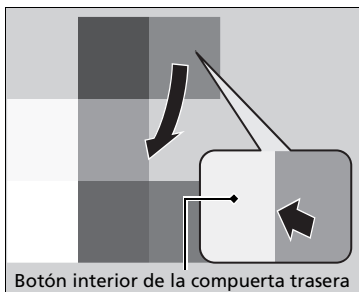

Botón interior de la compuerta trasera

2. Mantenga pulsado el botón interior de la compuerta trasera. Se emitirá un aviso acústico largo, seguido de dos avisos acústicos cortos.

▣ Programación de la posición de la compuerta trasera

Si la compuerta trasera está abierta un poco solamente, no será posible programar la posición aunque pulse el botón interior.

Si desea volver a programar el maletero eléctrico para que se abra por completo, suba manualmente el maletero hasta la posición máxima superior y efectúe las acciones del paso 2.

■ Cierre con cerrojo automático

Si cierra manualmente la compuerta trasera eléctrica, el cerrojo se activa automáticamente.

■ Detección de caída del maletero eléctrico

Baja automáticamente la compuerta trasera eléctrica si existe la posibilidad de que la compuerta trasera completamente abierta caiga por su propio peso (por ejemplo, por la nieve acumulada en la compuerta trasera). El aviso acústico suena mientras el maletero eléctrico desciende.

⌘ Cierre con cerrojo automático

Mantenga las manos alejadas de los bordes de la compuerta trasera mientras la cierra manualmente y deje que active el cerrojo automáticamente. Es peligroso poner las manos alrededor del maletero mientras está activando el cerrojo.

La función de cierre con cerrojo automático no se activa si mantiene oprimida la manija exterior de la compuerta trasera mientras la compuerta trasera eléctrica se está cerrando.

AVISO

No ejerza ninguna fuerza sobre la compuerta trasera mientras la compuerta trasera eléctrica está activando el cerrojo.

⌘ Detección de caída del maletero eléctrico

Si intenta cerrar manualmente el maletero eléctrico inmediatamente después de que se haya abierto completamente, puede activarse la detección de caída del maletero eléctrico.

Una vez activada la modalidad de detección de caída del maletero eléctrico, espere a que el maletero eléctrico se cierre completamente. Manténgase alejado del maletero eléctrico cuando se encuentre en movimiento.

Si la detección de caída de la compuerta trasera eléctrica se activa constantemente, consulte un distribuidor.

Sistema inmovilizador

El sistema evita que se pueda arrancar el vehículo con una llave que no haya sido registrada previamente.

Tenga cuidado con lo siguiente al pulsar el botón **ENGINE START/STOP**:

- No acerque objetos que emitan ondas de radio potentes al botón **ENGINE START/STOP**.
- Asegúrese de que la llave no está tapada ni en contacto con objetos metálicos.
- No acerque una llave del sistema inmovilizador de otro vehículo al botón **ENGINE START/STOP**.
- No coloque la llave cerca de los elementos magnéticos. Los dispositivos electrónicos, como televisores y sistemas de audio, emiten campos magnéticos fuertes. Tenga en cuenta que incluso un llavero puede ser magnético.

» Sistema inmovilizador

AVISO

Dejar la llave en el vehículo puede provocar el robo o desplazamiento accidental del vehículo. Llévese siempre la llave al abandonar el vehículo.

No modifique este sistema ni agregue otros dispositivos. De lo contrario puede causar daños al sistema y que no funcione el vehículo.

Si el sistema no reconoce repetidamente la codificación de la llave, póngase en contacto con un distribuidor. Si ha perdido la llave y no puede arrancar el vehículo, póngase en contacto con un distribuidor.

Alarma del sistema de seguridad

La alarma del sistema de seguridad se activa cuando se abren la compuerta trasera, el cofre o las puertas a la fuerza.

La alarma no se activa si se abren la compuerta trasera o las puertas con la llave, el control a distancia o el sistema de acceso sin llave.

Modelos de Corea y México

Sin embargo, la alarma se activa cuando se abre una puerta con la llave y después se abre el cofre antes ajustar el modo de alimentación en CONTACTO.

■ Cuando se activa la alarma del sistema de seguridad

La bocina suena de forma intermitente y algunas luces exteriores parpadean.

■ Para desactivar la alarma del sistema de seguridad

Desbloquee el vehículo con la llave, el control a distancia o el sistema de acceso sin llave, o bien pasando el modo de alimentación a CONTACTO. Se desactiva el sistema, junto con la bocina y las luces intermitentes.

⚠ Alarma del sistema de seguridad

No modifique este sistema ni agregue otros dispositivos. De lo contrario puede causar daños al sistema y que no funcione el vehículo.

Excepto modelos de Corea y México

La alarma del sistema de seguridad continuará durante aproximadamente cinco minutos antes de que el sistema de seguridad se desactive.

El sistema entrará en diez ciclos de 30 segundos, durante los cuales la alarma sonará y el indicador de emergencia se iluminará.

Dependiendo de las circunstancias, el sistema de seguridad podría continuar operativo durante más de 5 minutos.

Modelos de Corea y México

La alarma del sistema de seguridad continúa durante un máximo de dos minutos hasta que la alarma del sistema de seguridad se desactiva.

No active la alarma del sistema de seguridad con alguna persona en el interior del vehículo o con alguna ventana abierta. El sistema se puede activar accidentalmente en los casos siguientes:

- Desbloqueo de la puerta con la lengüeta de bloqueo.
- Apertura del cofre con la manija de apertura del cofre.

■ Ajuste de la alarma del sistema de seguridad

La alarma del sistema de seguridad se activa automáticamente cuando se cumplen las condiciones siguientes:

- El modo de alimentación se pasa a VEHÍCULO APAGADO.
- El cofre está cerrado.
- Todas las puertas y la compuerta trasera se bloquean desde fuera con la el control a distancia o el sistema de acceso sin llave.

■ Cuando se ajusta la alarma del sistema de seguridad

El indicador de la alarma del sistema de seguridad del panel de instrumentos parpadea y el intervalo de parpadeo cambia pasados aproximadamente 15 segundos.

■ Para cancelar el sistema de alarma de seguridad

La alarma del sistema de seguridad se cancela cuando el vehículo se desbloquea con la llave, el control a distancia o el sistema de acceso sin llave, o cuando el modo de alimentación se pasa a CONTACTO. Al mismo tiempo se apaga el indicador de alarma del sistema de seguridad.

► Alarma del sistema de seguridad

Si la batería se descarga completamente con la alarma del sistema de seguridad activada, se puede activar la alarma al recargar o sustituir la batería.

Si esto ocurre, desactive la alarma del sistema de seguridad desbloqueando una puerta con la llave, el control a distancia o el sistema de acceso sin llave.

■ Modo de pánico *

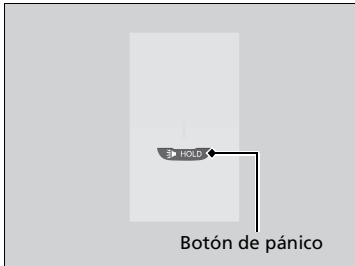

■ El botón de pánico del control a distancia

Si pulsa el botón de pánico durante un segundo aproximadamente, ocurrirá lo siguiente durante unos 30 segundos:

- Suena la bocina.
- Algunas luces exteriores parpadean.

■ Cancelación del modo de pánico

Oprima cualquier botón del control a distancia o pase el modo de alimentación a CONTACTO.

Apertura y cierre de los elevalunas eléctricos

Los elevalunas eléctricos pueden abrir y cerrar las ventanillas mediante los interruptores de las puertas cuando el modo de alimentación está en CONTACTO.

Los interruptores del lado del conductor se pueden utilizar para abrir y cerrar todas las ventanillas. El botón de bloqueo de los elevalunas eléctricos del lado del conductor debe estar desactivado (no pulsado, indicador apagado) para poder abrir y cerrar las ventanillas desde cualquier otro sitio que no sea el asiento del conductor.

Cuando se pulsa el botón de bloqueo de los elevalunas eléctricos, se enciende el indicador y solamente se puede accionar la ventanilla del conductor. Accione el botón de bloqueo del elevalunas cuando haya niños en el vehículo.

Apertura y cierre de las ventanillas con la función de apertura/cierre automáticos

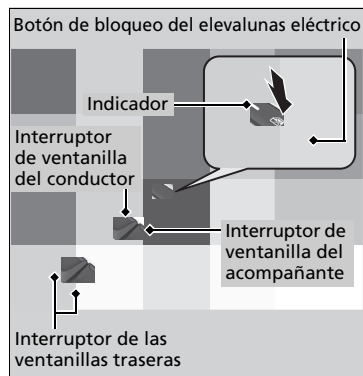

Funcionamiento manual

Para abrir: Presione ligeramente el interruptor hacia abajo hasta que se alcance la posición que se desee.

Para cerrar: Tire ligeramente del interruptor hacia arriba hasta que se alcance la posición que se desee.

Funcionamiento automático

Para abrir: Presione firmemente el interruptor hacia abajo.

Para cerrar: Tire firmemente del interruptor hacia arriba.

La ventanilla se abre o se cierra completamente. Para detener la ventanilla en cualquier momento, presione o tire del interruptor brevemente.

Apertura y cierre de los elevalunas eléctricos

⚠️ ADVERTENCIA

Los elevalunas eléctricos pueden producir lesiones graves si al cerrarse atrapan la mano o los dedos de una persona.

Asegúrese de que los ocupantes están apartados de las ventanillas al cerrarlas.

ADVERTENCIA: Llévase siempre consigo la llave de contacto al salir del vehículo con o sin ocupantes dentro.

Los elevalunas eléctricos pueden funcionar hasta 10 minutos después de pasar el modo de alimentación a VEHÍCULO APAGADO.

Excepto modelos de Corea y México

Esta función se anula si cierra la puerta del conductor.

Modelos de Corea y México

Si se abre cualquiera de las puertas delanteras se cancela esta función.

Todos los modelos

Autorretroceso

Si el elevalunas eléctrico detecta resistencia al cerrar las ventanillas automáticamente, detiene el cierre y acciona la apertura.

La función de autorretroceso de la ventanilla del conductor se desactiva si se tira continuamente del interruptor hacia arriba.

La función de autorretroceso cancela la detección cuando la ventanilla está a punto de cerrarse para asegurarse de que se cierra completamente.

■ Apertura/cierre* de ventanillas con el control a distancia

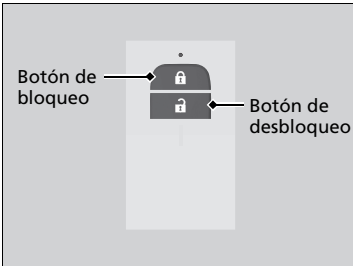

Para abrir: Pulse el botón de desbloqueo y, en 10 segundos, púlselo de nuevo y manténgalo pulsado.

Para cerrar*: Pulse el botón de bloqueo y, en 10 segundos, púlselo de nuevo y manténgalo pulsado.

Si las ventanillas se detienen en la posición intermedia, vuelva a repetir este procedimiento.

■ Apertura de ventanillas con la llave

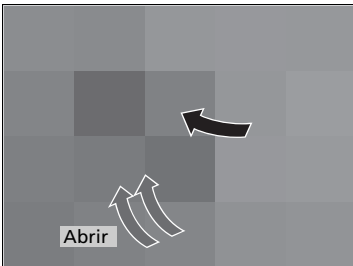

Tire de la manija exterior. Inserte la llave en el cilindro de la llave situado debajo de la manija.

Para abrir: Desbloquee la puerta del conductor con la llave. Antes de que transcurran 10 segundos desde que la llave se colocó de nuevo en la posición central, gire la llave en el sentido de desbloqueo y manténgala en esa posición.

Suelte la llave para detener las ventanillas en la posición que desee. Si desea reajustar la posición, repita la misma operación.

►► Apertura/cierre* de ventanillas con el control a distancia

Modelos con techo panorámico

Si abre/cierra las ventanillas con el control a distancia, el techo panorámico se abrirá/cerrará automáticamente junto con ellas.

Todos los modelos

Puede desactivar o activar la apertura/el cierre* de las ventanillas con el control a distancia de acceso sin llave mediante la pantalla del sistema de audio/información.

► **Cómo personalizar la configuración del vehículo** P. 379

►► Apertura de ventanillas con la llave

Modelos con techo panorámico

Si abre las ventanillas con la llave, el techo panorámico se abrirá automáticamente junto con ellas.

* No disponible en todos los modelos

Apertura/cierre del techo panorámico

Solo puede hacer funcionar el techo panorámico y el techo solar con el modo de alimentación en la posición de CONTACTO. Utilice el interruptor situado en la parte delantera del techo para abrir y cerrar el techo panorámico y el techo solar.

» Techo panorámico *

⚠ ADVERTENCIA

El techo panorámico y el techo solar pueden producir lesiones graves si, al abrirse o cerrarse, atrapan la mano o los dedos de una persona.

Antes de abrir o cerrar el techo panorámico y el techo solar asegúrese de que nadie tiene las manos o los dedos cerca.

ADVERTENCIA: Llévase siempre consigo la llave de contacto al salir del vehículo con o sin ocupantes dentro.

AVISO

Abrir el techo panorámico a temperaturas bajo cero o cuando está cubierto de nieve o hielo puede dañar el panel o el motor del techo panorámico.

El techo panorámico y el techo solar pueden funcionar hasta 10 minutos después de fijar el modo de alimentación en VEHÍCULO APAGADO.

Excepto modelos de Corea y México

Esta función se anula si cierra la puerta del conductor.

Modelos de Corea y México

Si se abre cualquiera de las puertas delanteras se cancela esta función.

■ Uso del interruptor de la visera

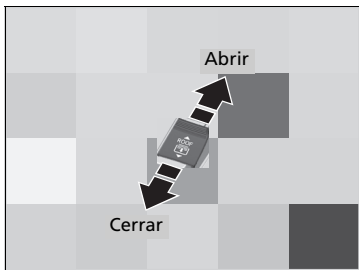

■ Funcionamiento automático

Para abrir: Tire del interruptor hacia atrás firmemente.

Para cerrar: Presione el interruptor hacia delante firmemente.

El visera se abre o cierra por completo de forma automática. Para detener el visera en la posición intermedia, tire o empuje brevemente el interruptor.

■ Funcionamiento manual

Para abrir: Tire ligeramente del interruptor hacia atrás hasta que se alcance la posición que se desee.

Para cerrar: Presione ligeramente el interruptor hacia delante hasta que se alcance la posición que se desee.

☒Techo panorámico*

Cuando se detecta resistencia, la función de autorretroceso hace que el techo panorámico y el visera cambien el sentido y, finalmente, se detengan. La función de autorretroceso cancela la detección cuando el techo panorámico y la visera están a punto de cerrarse para asegurarse de que se cierran completamente.

Puede utilizar el control a distancia o la llave para accionar el techo panorámico.

☒ **Apertura/cierre* de ventanillas con el control a distancia** P. 211

☒ **Apertura de ventanillas con la llave** P. 211

☒Uso del interruptor de la visera

La visera se puede abrir o cerrar para ajustar la cantidad de luz que entra en la cabina.

Cuando utilice el interruptor de la visera para abrirlo, el techo panorámico no se moverá.

La visera no se puede cerrar completamente si el techo panorámico está abierto. Al cerrar la visera con el techo panorámico abierto, la visera se detiene un poco antes que el techo panorámico. Si vuelve a pulsar el interruptor hacia delante, la visera y el techo panorámico se cerrarán juntos.

* No disponible en todos los modelos

■ Uso del interruptor de techo panorámico

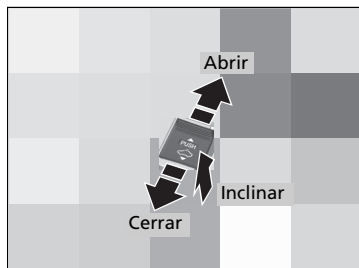

■ Funcionamiento automático

Para abrir: Tire del interruptor hacia atrás firmemente.

Para cerrar: Presione el interruptor hacia delante firmemente.

El techo panorámico se abre o cierra por completo de forma automática. Para detener el techo panorámico en la posición intermedia, tire o empuje brevemente el interruptor.

■ Funcionamiento manual

Para abrir: Tire ligeramente del interruptor hacia atrás hasta que se alcance la posición que se desee.

Para cerrar: Presione ligeramente el interruptor hacia delante hasta que se alcance la posición que se desee.

■ Inclinación del techo panorámico hacia arriba

Para inclinar: Pulse en el centro del interruptor del techo panorámico.

- El techo solar se abrirá automáticamente y el techo panorámico comenzará a inclinarse hacia arriba.

Para cerrar: Presione el interruptor hacia delante firmemente y, a continuación, suéltelo.

►► Uso del interruptor de techo panorámico

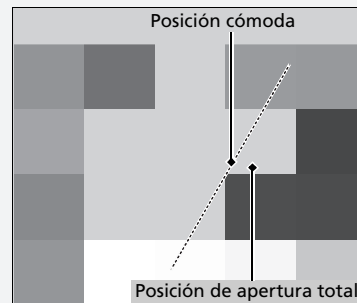

El techo panorámico no se puede abrir completamente en una sola operación. El techo panorámico tiene una posición "cómoda" o una posición de reducción de ruido del viento en la que el techo se detiene primero. Para abrir completamente, tire del interruptor hacia atrás una vez detenido el techo en esta posición.

Siempre que el techo panorámico se abra, la visera se moverá con él. Sin embargo, si el techo panorámico se cierra, la visera no se moverá.

Si se inclina para abrir el techo panorámico, la visera se abre ligeramente para que entre aire fresco. Si cierra el techo panorámico desde esta posición, la visera vuelve a su posición de cierre.

☒ Uso del interruptor de techo panorámico

Cuando inclina o desliza para abrir el techo panorámico, si el aire acondicionado está en AUTO, se cambia automáticamente el modo de aire exterior para reducir el ruido del viento. Cuando cierre el techo panorámico, según la situación, cambiará al modo de recirculación o de aire exterior.

Botón ENGINE START/STOP

■ Cambio de la modalidad de alimentación

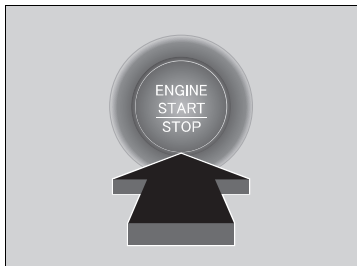

Si lleva encima el control a distancia de acceso sin llave y pulsa el botón **ENGINE START/STOP** sin pisar el pedal del freno, el modo de alimentación cambiará en este orden:

VEHÍCULO APAGADO → ACCESORIOS →
CONTACTO → VEHÍCULO APAGADO.

VEHÍCULO APAGADO:

El modo de alimentación del vehículo es APAGADO.

ACCESORIOS:

Se pueden usar el sistema de audio y algunos accesorios.

CONTACTO:

Se pueden usar todos los accesorios.

☒ Botón ENGINE START/STOP

Si el control a distancia de acceso sin llave está en una caja u otro lugar donde su señal pueda interrumpirse, el modo de alimentación no podrá cambiarse.

■ Apagado automático

Si deja el vehículo entre 30 y 60 minutos con la transmisión en la posición **P** y el modo de alimentación en ACCESORIOS, el vehículo pasa automáticamente a un modo similar a VEHÍCULO APAGADO (BLOQUEO) para evitar que se gaste la batería.

■ Recordatorio de modo de alimentación

Si abre la puerta del conductor cuando el modo de alimentación está en ACCESORIOS, suena un aviso acústico de advertencia.

■ Recordatorio de control a distancia de acceso sin llave

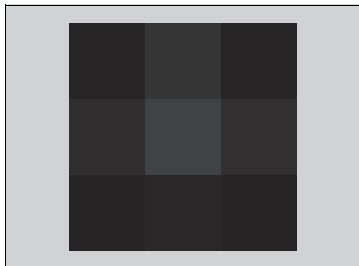

Cuando el modo de alimentación está en cualquier modo que no sea APAGADO y retira el control a distancia de acceso sin llave del vehículo y cierra la puerta, suena una alarma. Si sigue sonando la alarma, coloque el control a distancia sin llave en otro sitio.

■ Cuando el modo de alimentación está en ACCESORIOS

La alarma sonará desde fuera del vehículo.

■ Cuando el modo de alimentación está en CONTACTO

Sonará una alarma dentro y fuera del vehículo. Además aparecerá un indicador de advertencia en el panel de instrumentos.

⌘ Recordatorio de control a distancia de acceso sin llave

Cuando el control a distancia de acceso sin llave se encuentra dentro del alcance de funcionamiento del sistema y todas las puertas están cerradas, se cancela la función de advertencia.

Si el control a distancia sin llave se saca del vehículo después de haber arrancado el motor, ya no podrá cambiar el modo del botón **ENGINE START/STOP** ni volver a arrancar el motor. Asegúrese siempre de que el control a distancia de acceso sin llave esté en su vehículo cuando utilice el botón **ENGINE START/STOP**.

Si saca el control a distancia de acceso sin llave del vehículo por una ventanilla, no se activa el aviso acústico de advertencia.

No coloque el control a distancia de acceso sin llave sobre el salpicadero o en la guantera. Puede ocasionar que el aviso acústico de advertencia se desactive. En otras circunstancias en las que el vehículo no pueda localizar el control a distancia de acceso sin llave, el aviso acústico de advertencia puede desactivarse incluso con el control a distancia de acceso sin llave dentro del alcance de funcionamiento del sistema.

Luces

■ Faros/luces de posición

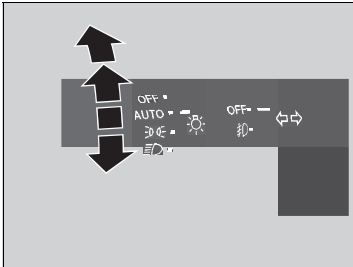

Las luces se encenderán automáticamente según el brillo de la iluminación ambiente. También se pueden encender y apagar manualmente.

Las luces exteriores se encenderán automáticamente cuando ajuste el interruptor de las luces en **AUTO** con el modo de alimentación en CONTACTO.

■ Funcionamiento manual

Faros/luces de posición:

Gire el interruptor de las luces a la posición

Luces de posición:

Gire el interruptor de las luces a la posición

Faros/luces de posición apagados:

Gire el interruptor de las luces a **OFF** y suéltelo con la transmisión en **P** o el freno de estacionamiento aplicado.

► Las luces se vuelven a encender automáticamente si:

- El interruptor de las luces se vuelve a cambiar a **OFF** y se suelta.
- La transmisión se saca de **P** y se suelta el freno de estacionamiento.

☒ Luces

Cuando las luces están encendidas, se enciende un indicador de luces encendidas en el panel de instrumentos.

► **Indicador de luces encendidas** P. 116

☒ Faros/luces de posición

Cuando las luces de posición están encendidas, también se encienden las luces de posición laterales y traseras y las luces de matrícula trasera.

No deje las Luces encendidas con el motor parado porque hará que se descargue la batería.

Cuando el interruptor de las luces se cambia a o y el modo de alimentación es APAGADO, suena un aviso acústico al abrirse la puerta del conductor.

Cuando el interruptor de las luces se cambia a **AUTO** y los niveles de luz ambiente son bajos, los faros y las luces de posición se encenderán si desbloquea una puerta. Se apagarán cuando la puerta se bloquee.

Si tiene la sensación de que los faros están mal situados, lleve el vehículo a revisar a un distribuidor.

■ Luces de carretera

Cuando los faros estén encendidos, pulse la palanca hacia delante. Tire de la palanca hacia atrás para volver a las luces de cruce.

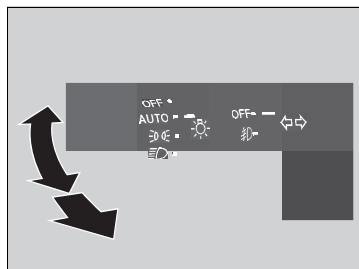

■ Ráfagas con las luces de carretera

Tire de la palanca hacia atrás para encender las luces de carretera.

- Suelte la palanca hacia para volver a las luces de cruce.

» Faros/luces de posición

El sensor de luz está situado donde se muestra en la ilustración. No cubra el sensor de luz con ningún objeto, de lo contrario puede que el sistema de luces automáticas no funcione correctamente.

Modelos sin limpiaparabrisas intermitentes automáticos

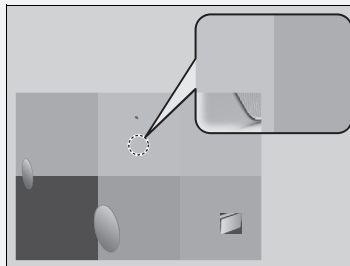

Modelos con limpiaparabrisas intermitentes automáticos

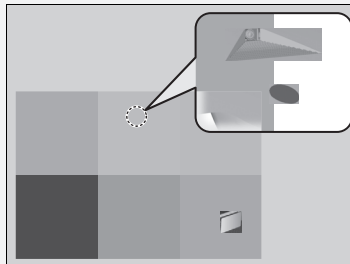

Intermitentes

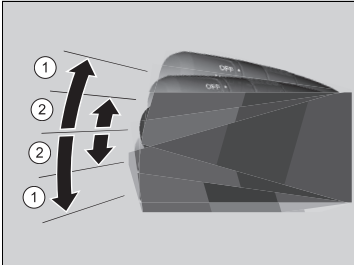

Los intermitentes se pueden utilizar cuando el modo de alimentación está en CONTACTO.

■ ①: Intermitente

Tire de la palanca hacia arriba o hacia abajo en función de la dirección hacia la que desee girar y el intermitente parpadeará.

■ ②: Intermitente de un toque

Si tira ligeramente de la palanca hacia arriba o hacia abajo y la suelta, el intermitente parpadeará 3 veces.

- Si tira ligeramente de la palanca hacia la dirección opuesta mientras está parpadeando, el parpadeo se detendrá.

► Faros/luces de posición

Modelos de México

Puede ajustar la sensibilidad automática de las luces de la siguiente forma:

Configuración	Las luces exteriores se encienden cuando la luz ambiental es	
Máx		
Alto		Brillante
Medio		
Bajo		
Mín		Oscura

► Cómo personalizar la configuración del vehículo P. 379

► Intermitentes

El indicador del intermitente del panel de instrumentos parpadeará cuando el intermitente exterior parpadee.

► Indicadores P. 104

■ Integración de los faros con los limpiaparabrisas

Los faros se encienden automáticamente al usar los limpiaparabrisas varias veces dentro de un cierto número de intervalos con el interruptor de los faros en posición **AUTO**.

Los faros se apagan automáticamente unos minutos después si se detienen los limpiaparabrisas.

■ Función de desconexión de las luces automáticas

Los faros, el resto de luces exteriores y las luces del panel de instrumentos se apagan 15 segundos después de pasar el modo de alimentación a VEHÍCULO APAGADO, tomar el control a distancia y cerrar la puerta del conductor.

Si pasa el modo de alimentación a VEHÍCULO APAGADO con el interruptor de los faros activado, pero no abre la puerta, las luces se apagan a los 10 minutos (3 minutos si el interruptor está en posición **AUTO**).

Las luces se encienden de nuevo al desbloquear o abrir la puerta del conductor. Si se desbloquea la puerta, pero no se abre en los siguientes 15 segundos, las luces se apagan. Si abre la puerta del conductor, oírás un aviso acústico que le alerta de que las luces están encendidas.

☒ Integración de los faros con los limpiaparabrisas

Esta función se activa mientras los faros están apagados con el interruptor en posición **AUTO**. El brillo del tablero de instrumentos no cambia al encender los faros.

Cuando los niveles de luz ambiental son escasos, la función de control de luces automáticas de los faros se enciende independientemente del número de veces que se muevan los limpiaparabrisas.

Puede activar o desactivar la función de faros automáticos encendido con limpiaparabrisas encendido.

☒ **Cómo personalizar la configuración del vehículo** P. 379

☒ Función de desconexión de las luces automáticas

Puede cambiar la configuración del temporizador de apagado automático de los faros.

☒ **Cómo personalizar la configuración del vehículo** P. 379

■ Luces antiniebla *

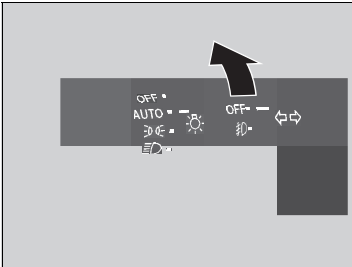

Cuando las luces de cruce están encendidas, encienda el interruptor de las luces para utilizar las luces antiniebla.

■ Luces de conducción de día

Las luces de posición/conducción de día se encienden cuando se cumplen las siguientes condiciones:

- El modo de alimentación se encuentra en la posición de CONTACTO.
- El interruptor de los faros está en posición **AUTO**.

Al girar el interruptor de las luces a **OFF** se apagarán las luces de conducción de día.

Las luces de conducción de día se apagan al encender el interruptor de los faros o cuando el interruptor está en **AUTO** y empieza a oscurecer fuera.

* No disponible en todos los modelos

Luces de carretera automáticas

La cámara detectora delantera detecta las fuentes de luz delante del vehículo como las luces de un vehículo precedente o en dirección contraria o el alumbrado público. Al conducir de noche, el sistema cambia automáticamente los faros entre luces de carretera y luces de cruce en función de la situación.

■ Cómo usar las luces de carretera automáticas

■ Activación del sistema

Cuando se hayan cumplido todas las condiciones siguientes, el indicador de luces de carretera automáticas se enciende, y se cambia entre las luces de cruce y de carretera automáticamente según la situación.

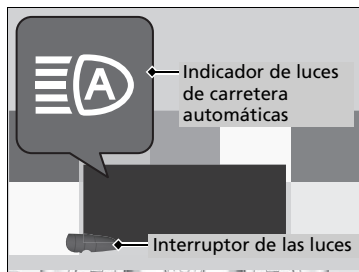

- El modo de alimentación se encuentra en la posición de CONTACTO.
- El interruptor de las luces está en la posición **AUTO**.
- La palanca está en la posición de luces de cruce.
- Las luces se han activado automáticamente.
- Está oscuro fuera del vehículo.

Si el indicador de las luces de carretera automáticas no se enciende incluso cuando se hayan cumplido todas las condiciones, lleve a cabo alguno de los procedimientos siguientes y se encenderá el indicador.

- Tire de la palanca hacia usted y suéltela.
- Gire el interruptor de las luces a y luego gírelo a **AUTO**.

►► Luces de carretera automáticas

El sistema de luces de carretera automáticas no funciona siempre en todas las situaciones. El sistema solo presta asistencia al conductor. Observe siempre el entorno y cambie los faros entre luces de carretera y luces de cruce manualmente si resulta necesario.

Si advierte que los cambios en los intervalos de las luces son inconvenientes para conducir, cambie las luces de carretera manualmente.

El rango y la distancia en los que la cámara puede reconocer las fuentes de luz varían en función de las condiciones que rodean el vehículo.

En relación con el manejo de la cámara instalada en el interior del parabrisas, consulte la información siguiente.

► Cámara detectora delantera P. 564

Para que las luces de carretera automáticas funcionen correctamente:

- No coloque un objeto que refleje luz en el salpicadero.
- Mantenga el lavaparabrisas limpio alrededor de la cámara.
- Al limpiar el lavaparabrisas, tenga cuidado de no aplicar el limpiador de lavaparabrisas a la lente de la cámara.
- No coloque ningún objeto, etiqueta ni adhesivo en la zona alrededor de la cámara.
- No toque la lente de la cámara.

Si la cámara recibe un impacto fuerte o si necesita reparar el área cercana a la cámara, consulte a un distribuidor.

■ Cambio automático entre las luces de carretera y las luces de cruce

Cuando el indicador de luces de carretera automáticas se enciende, los faros cambian entre luces de carretera y luces de cruce según las condiciones siguientes.

Luz de carretera

Se deben cumplir todas las condiciones siguientes antes de que se enciendan las luces de carretera.

- La velocidad del vehículo es de 40 km/h o más.
- No hay ningún vehículo delante ni en dirección contraria con los faros o las luces traseras encendidos.
- Hay poco alumbrado público en la carretera.



Luz de cruce

Se debe cumplir una de las condiciones siguientes antes de que se enciendan las luces de cruce.

- La velocidad del vehículo es de 24 km/h o menos.
- Hay un vehículo delante o en dirección contraria con los faros o las luces traseras encendidos.
- Hay mucho alumbrado público en la carretera.

☒ Cómo usar las luces de carretera automáticas

En los casos siguientes, es posible que el sistema de luces de carretera automáticas no cambie los faros de forma adecuada o bien es posible que se modifique el tiempo de cambio. En caso de que el sistema de cambio automático no se adecue a sus hábitos de conducción, cambie los faros manualmente.

- El brillo de las luces del vehículo de delante o en dirección contraria es intenso o escaso.
- La visibilidad está reducida a causa del tiempo meteorológico (lluvia, nieve, niebla, escarcha en el lavaparabrisas, etc.).
- Fuentes de luz del entorno, como las luces de la calle, las vallas publicitarias eléctricas y los semáforos, iluminan la carretera.
- El nivel de brillo de la carretera cambia en forma constante.
- La carretera presenta baches o muchas curvas.
- Un vehículo aparece de forma repentina delante o un vehículo frente a usted no va en dirección contraria ni hacia delante.
- Su vehículo está inclinado con una carga pesada en la parte posterior.
- Un semáforo, espejo u otro objeto brillante delante refleja una luz fuerte hacia el vehículo.
- El vehículo que circula en dirección contraria desaparece a menudo debajo los árboles junto a la carretera o tras las barreras de la mediana.
- El vehículo de delante o que circula en dirección contraria es una motocicleta, bicicleta, motoneta o cualquier otro vehículo pequeño.

El sistema de Luces de carretera automáticas mantiene las luces de cruce cuando:

- Los limpiaparabrisas funcionan a alta velocidad.
- La cámara ha detectado una niebla densa.

■ Cambio manual entre las luces de carretera y las luces de cruce

Si desea cambiar manualmente los faros entre las luces de carretera y las luces de cruce, siga uno de los procedimientos siguientes. Tenga en cuenta que cuando lo haga, el indicador de luces de carretera automáticas se apagará y el sistema se desactivará.

Con la palanca:

Tire de la palanca hacia usted para hacer ráfagas con las luces de carretera y luego suéltela.

- Para volver a activar las luces de carretera automáticas, siga uno de los procedimientos siguientes y el indicador del sistema se encenderá.
- Tire de la palanca hacia usted y suéltela.
- Gire el interruptor de las luces hasta  y luego hasta **AUTO** cuando la palanca esté en la posición de luces de cruce.

Con el interruptor de las luces:

Gire el interruptor de las luces a la posición .

- Para volver a activar las luces de carretera automáticas, gire el interruptor de las luces hasta la posición **AUTO** cuando la palanca esté en la posición de luces de cruce y el indicador de las luces de carretera automáticas se encenderá.

☒ Cómo usar las luces de carretera automáticas

Cómo apagar el sistema de luces de carretera automáticas

Puede encender y apagar el sistema de luces de carretera automáticas.

☒ Cómo personalizar la configuración del vehículo P. 379

Si aparece el mensaje **Algunos sistemas de asistencia al conductor no puede operar: Temperatura de la Cámara Demasiada Alta:**

- Utilice el sistema de aire acondicionado para enfriar el interior y, si es necesario, también el modo de desempañador con el flujo de aire dirigido hacia la cámara.
- Empiece a conducir el vehículo para bajar la temperatura del parabrisas, lo que enfriará la zona alrededor de la cámara.

Si aparece el mensaje **Algún sistema asistente al conductor no opera Limpie el parabrisas o lo que impide la visualización:**

- Estacione el vehículo en un lugar seguro y limpie el parabrisas. Si el mensaje no desaparece después de haber limpiado el parabrisas y conducido durante un tiempo, haga que revisen el vehículo en un distribuidor.

Limpia/lavaparabrisas

■ Limpia/lavaparabrisas



Los limpia/lavaparabrisas se pueden utilizar cuando el modo de alimentación está en CONTACTO.

■ MIST

El limpiaparabrisas funcionará a velocidad elevada hasta que suelte la palanca.

■ Interruptor del limpiaparabrisas (OFF, INT*1/AUTO*2, LO, HI)

Suba o baje la palanca para cambiar los ajustes del limpiaparabrisas.

■ Ajuste de funcionamiento del limpiaparabrisas*

Gire el anillo de ajuste para regular el funcionamiento del limpiaparabrisas.



Velocidad inferior, menos barridos

Velocidad superior, más barridos

■ Lavaparabrisas

Pulverice en el parabrisas y la cámara de vista delantera* mientras tira de la palanca hacia usted. Al liberar la palanca durante más de un segundo, la pulverización se detiene, los limpiaparabrisas efectúan dos o tres barridos más para despejar el parabrisas y, a continuación, se detienen.

*1: Modelos con funcionamiento intermitente manual

*2: Modelos con funcionamiento intermitente automático

* No disponible en todos los modelos

► Limpia/lavaparabrisas

AVISO

No utilice el limpiaparabrisas con el parabrisas seco. Se puede arañar el parabrisas o las gomas de las escobillas pueden resultar dañadas.

Desactive los lavaparabrisas si no sale líquido. La bomba puede resultar dañada.

El motor del limpiaparabrisas puede detener temporalmente su funcionamiento para evitar una sobrecarga. El limpiaparabrisas volverá a funcionar de la forma habitual tras unos minutos.

Modelos con anillo de ajuste de tiempo de intermitencia

Si el vehículo acelera cuando el limpiaparabrisas está funcionando en modo intermitente, la duración del limpiaparabrisas intermitente se reduce.

Cuando el vehículo acelera, el ajuste de intervalo de funcionamiento más corto del limpiaparabrisas (4) y el ajuste LO pasan a ser el mismo.

AVISO

Si hace frío, las escobillas del parabrisas podrían congelarse. Si se accionan los limpiaparabrisas en estas condiciones pueden resultar dañados. Utilice el desempañador o parabrisas térmico* para calentar el parabrisas y después accione los limpiaparabrisas.

■ Limpiaparabrisas intermitentes automáticos*

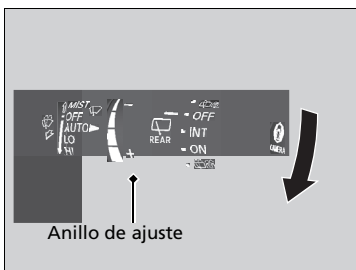

Al bajar la palanca hacia **AUTO**, los limpiaparabrisas efectúan un barrido y pasan al modo automático.

Los limpiaparabrisas funcionan de forma intermitente a baja velocidad o a alta velocidad y se detienen según la cantidad de lluvia detectada por el sensor de lluvia.

■ Ajuste de la sensibilidad automático

Cuando la función del limpiaparabrisas está en **AUTO**, se puede ajustar la sensibilidad del sensor de lluvia (mediante el anillo de ajuste) para que los limpiaparabrisas funcionen de acuerdo con su preferencia.

Sensibilidad del sensor

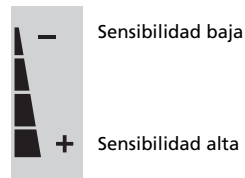

► Limpia/lavaparabrisas

Si los limpiaparabrisas dejan de funcionar debido a un obstáculo como puede ser la acumulación de nieve, estacione el vehículo en un lugar seguro. Gire el interruptor del limpiaparabrisas a la posición **OFF** y pase el modo de alimentación a ACCESORIOS o VEHÍCULO APAGADO; a continuación, retire el obstáculo.

► Limpiaparabrisas intermitentes automáticos*

El sensor de lluvia está situado donde se muestra en la ilustración.

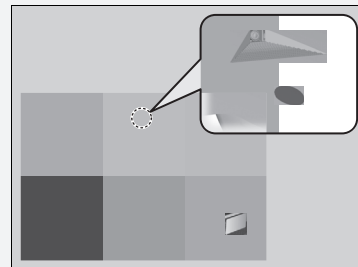

AVISO

AUTO siempre debe pasarse a **OFF** en las situaciones siguientes para evitar daños graves en el sistema del limpiaparabrisas:

- Al limpiar el parabrisas
- Al atravesar un túnel de lavado
- No hay lluvia

■ Limpia/lavaparabrisas trasero

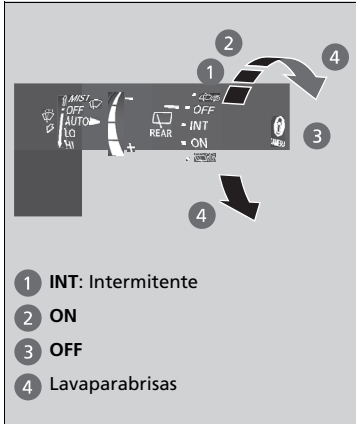

El limpia/lavaparabrisas trasero se puede utilizar cuando el modo de alimentación está en CONTACTO.

■ Interruptor del limpiaparabrisas (OFF, INT, ON)

Cambie el ajuste del interruptor de limpiaparabrisas según la intensidad de la lluvia.

■ Lavaparabrisas (🚿)

Rocía la luneta y la cámara de visión trasera cuando gira el interruptor a esta posición. Manténgalo en esta posición para activar el limpiaparabrisas trasero y pulverizar con el lavaparabrisas. Cuando lo suelte, el surtidor del lavaparabrisas se detendrá y el limpiaparabrisas trasero volverá al ajuste del interruptor seleccionado tras varios barridos.

■ Funcionamiento marcha atrás

Al poner la transmisión en **R** con el limpiaparabrisas activado, el limpiaparabrisas trasero funciona automáticamente de la siguiente manera, aunque el interruptor esté desconectado.

Funcionamiento del limpiaparabrisas delantero	Funcionamiento del limpiaparabrisas trasero
INT ^{*1} (Intermitente) AUTO ^{*2} (Intermitente)	Intermitente
LO (Barrido a baja velocidad) HI (Barrido a alta velocidad)	Fijo

*1: Modelos con funcionamiento intermitente manual

*2: Modelos con funcionamiento intermitente automático

Botón de los retrovisores exteriores térmicos/desempañador trasero*

Pulse el botón del desempañador trasero/retrovisores térmicos* de las puertas para desempañar la luneta y los retrovisores* cuando el modo de alimentación esté en CONTACTO.

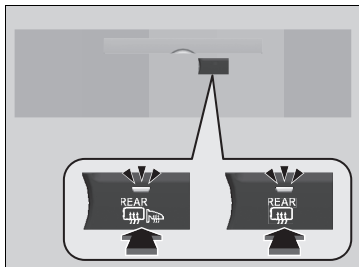

El desempañador trasero y los retrovisores exteriores térmicos* se desconectan automáticamente transcurridos 10-30 minutos, dependiendo de la temperatura exterior.

Botón del parabrisas térmico*

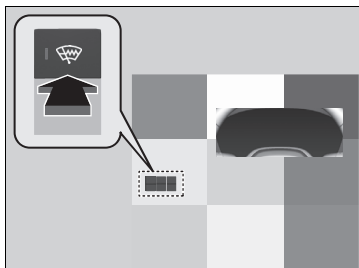

Pulse el botón del parabrisas térmico para desempañar la zona de reposo de los limpiaparabrisas cuando el modo de alimentación esté en la posición de CONTACTO. El parabrisas térmico se desconecta automáticamente al cabo de 15 minutos.

► Botón de los retrovisores exteriores térmicos/desempañador trasero*

Este sistema consume mucha energía, así que apáguelo en cuanto se haya desempañado la luneta. Tampoco use el sistema durante mucho tiempo mientras el motor esté en ralentí. Puede reducir la carga de la batería, dificultando el arranque del motor.

Modelos con retrovisores exteriores térmicos

Cuando se pasa el modo de alimentación a CONTACTO y la temperatura exterior es inferior a 5 °C, el retrovisor térmico puede activarse automáticamente durante 10 minutos.

► Botón del parabrisas térmico*

Este sistema consume mucha energía, de modo que apáguelo cuando la ventana esté desempañada. Además, no utilice el sistema durante mucho tiempo cuando el motor funcione a ralentí. Puede reducir la carga de la batería, dificultando el arranque del motor.

Cuando se pasa el modo de alimentación a CONTACTO y la temperatura exterior es inferior a 4°C, el parabrisas térmico puede activarse automáticamente durante 15 minutos.

Sistema de memorización de posición de conducción *

Con el sistema de memoria de posición de conducción se pueden almacenar dos posiciones del asiento del conductor (excepto para el apoyo lumbar eléctrico) y los retrovisores exteriores. Al desbloquear y abrir la puerta del conductor con un control a distancia, el asiento y los retrovisores exteriores se ajustan automáticamente a una de las posiciones preestablecidas.

- El control a distancia del **CONDUCTOR 1** está vinculado al botón de memorización 1.
- El control a distancia del **CONDUCTOR 2** está vinculado al botón de memorización 2.

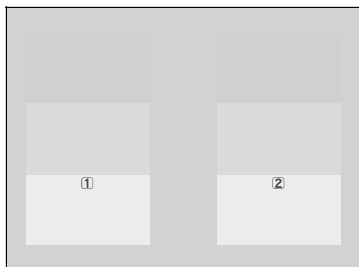

El asiento del conductor se mueve hacia atrás, dependiendo de la posición del asiento ajustada, una vez que:

- Se detiene el vehículo.
- Coloque la transmisión en **P**.
- Se apaga el motor.
- Abra la puerta del conductor.

Una vez que el modo de alimentación está en ACCESORIOS, el asiento del conductor se mueve hacia adelante a la posición **CONDUCTOR 1** o **2** preseleccionada.

☒ Sistema de memorización de posición de conducción *

Mediante la pantalla de audio/información puede desactivar la función de ajuste automático del asiento y los retrovisores exteriores.

☒ **Cómo personalizar la configuración del vehículo** P. 379

La opción de salida fácil del asiento del conductor puede activarse/desactivarse.

☒ **Cómo personalizar la configuración del vehículo** P. 379

Funcionamiento del sistema

El sistema no funcionará si:

- Se pulsa cualquiera de los botones de memoria mientras el asiento o los retrovisores están en movimiento.
- Se ajustan las posiciones del asiento o los retrovisores durante el funcionamiento.
- Una de las posiciones memorizadas se ajusta completamente hacia atrás.

■ Memorización de una posición de asiento

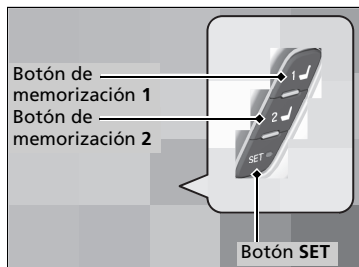

1. Fije el modo de alimentación en CONTACTO. Ajuste el asiento del conductor y el retrovisor exterior en la posición deseada.
2. Pulse el botón **SET**.
 - La luz del indicador del botón **SET** se enciende.
3. Pulse el botón de memorización **1** o **2** en los cinco segundos siguientes de haber pulsado el botón **SET**.
 - Cuando se haya memorizado la posición del asiento y de los retrovisores exteriores, oirá un pitido doble.

■ Recuperación de una posición guardada

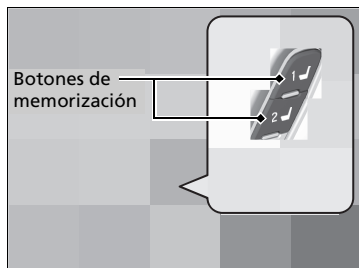

1. Coloque la transmisión en **P**.
2. Aplique el freno de estacionamiento.
3. Pulse un botón de memorización (**1** o **2**).

El asiento y los retrovisores exteriores se moverán automáticamente a la posición memorizada.

⌘ Sistema de memorización de posición de conducción*

Es posible que el sistema no reconozca una llave en los siguientes casos:

- La llave está cerca de un teléfono móvil o de otro dispositivo inalámbrico.
- Ambas llaves están en el vehículo a la vez.
- El sistema de memoria de posición de conducción se desactiva con las funciones personalizadas.
- Abrir la puerta del conductor sin sujetar por completo la manija de la puerta.

⌘ Memorización de una posición de asiento

Después de pulsar el botón **SET**, se cancela la operación de memorización en estos casos:

- No se oprime un botón de memorización en los cinco segundos siguientes.
- Se reajusta la posición del asiento y de los retrovisores antes de que suene el aviso acústico doble.
- Se pasa el modo de alimentación a cualquier posición que no sea CONTACTO.

⌘ Recuperación de una posición guardada

El asiento y los retrovisores de las puertas dejarán de moverse si:

- Pulsa el botón **SET** o el botón de memorización **1** o **2**.
- Ajusta la posición del asiento o de los retrovisores exteriores.
- Ponga la transmisión en una posición que no sea **P**.

Ajuste del volante

La altura y distancia del volante respecto al cuerpo del conductor se pueden ajustar de modo que se pueda sujetar el volante cómodamente en una postura de conducción adecuada.

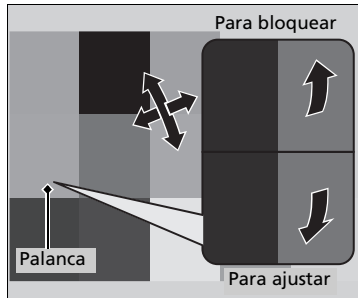

1. Con el vehículo parado, empuje la palanca de ajuste del volante hacia abajo.
 - La palanca de ajuste del volante está debajo de la columna de la dirección.
2. Ajuste el volante hacia arriba o hacia abajo, hacia dentro o hacia fuera.
 - Asegúrese de que puede ver los indicadores y testigos del tablero de instrumentos.
3. Tire de la palanca de ajuste del volante hacia arriba para bloquear el volante en posición.
 - Después de ajustar la posición, asegúrese de bloquear firmemente el volante en posición tratando de moverlo hacia arriba, hacia abajo, hacia dentro y hacia fuera.

⚠ Ajuste del volante

⚠ ADVERTENCIA

El ajuste de la posición del volante con el vehículo en marcha puede causar la pérdida de control del vehículo y lesiones graves en caso de colisión.

Ajuste el volante solamente cuando el vehículo esté detenido.

Retrovisor interior

Ajuste el ángulo del espejo retrovisor desde el asiento del conductor en la posición de conducción correcta.

■ Retrovisor con posiciones de día y nocturna*

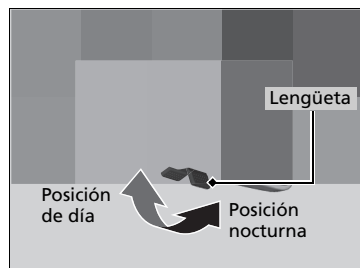

Dé la vuelta a la lengüeta para cambiar la posición. La posición nocturna contribuye a reducir el deslumbramiento de los faros de los vehículos posteriores después del crepúsculo.

■ Retrovisor de antirreflejo automático* y retrovisores exteriores eléctricos*

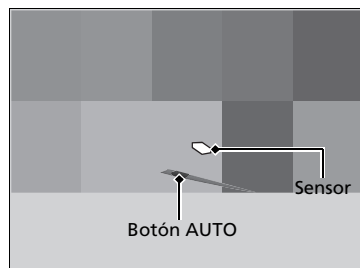

Al conducir de noche, el retrovisor y los retrovisores exteriores eléctricos con antirreflejo automático* reducen el reflejo de los faros del vehículo que circula detrás. Pulse el botón AUTO para activar y desactivar esta función. Al activarla, se enciende el testigo AUTO.

☒ Retrovisores

Mantenga los retrovisores interiores y exteriores limpios y ajustados para mantener una buena visibilidad.

Ajuste los retrovisores antes de empezar a conducir.

☒ **Asientos delanteros** P. 237

☒ Retrovisor de antirreflejo automático* y retrovisores exteriores eléctricos*

La función automática antirreflejo se cancela cuando la transmisión está en la posición **R**.

Retrovisores exteriores eléctricos

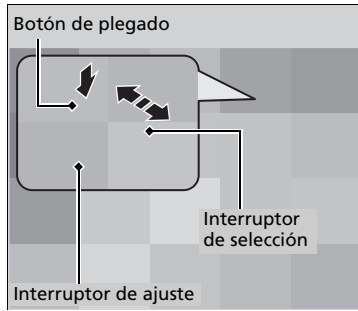

Solamente puede ajustar los retrovisores exteriores cuando el modo de alimentación está en CONTACTO.

■ Ajuste de posición de los retrovisores

Interruptor de selección L/R: Seleccione el retrovisor izquierdo o derecho. Después de ajustar el retrovisor, devuelva el interruptor a la posición central.

■ Interruptor de ajuste de posición del retrovisor:

Pulse el interruptor hacia la izquierda, derecha, arriba o abajo para mover el retrovisor.

■ Retrovisores exteriores plegables

Pulse el botón de plegado para plegar y desplegar los retrovisores exteriores.

■ Inclinación de los retrovisores exteriores en marcha atrás*

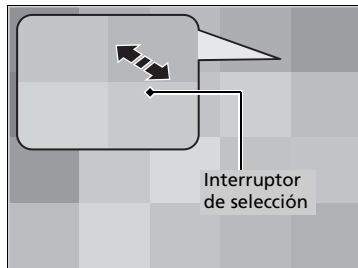

Si está activada esta función, los retrovisores de las puertas se inclinan automáticamente hacia abajo cuando se coloca la transmisión en la posición **R**; esto mejora la visibilidad en el lado seleccionado del vehículo al dar marcha atrás. El retrovisor regresa automáticamente a su posición original cuando se quita la transmisión de **R**.

Para activar esta función, pase el modo de alimentación a CONTACTO y deslice el interruptor de selección a la izquierda o a la derecha.

* No disponible en todos los modelos

■ Función de plegado automático de los retrovisores exteriores

■ Plegado de los retrovisores

Pulse el botón de bloqueo del control a distancia o toque el botón de la cerradura de cualquiera de las puertas.

- Los retrovisores comienzan a plegarse de forma automática.

■ Desplegado de los retrovisores

Desbloquee la puerta del conductor con la llave, pulse el botón de desbloqueo del control a distancia o agarre la manija de una puerta. Abra la puerta del conductor.

- Los retrovisores comienzan a desplegarse en forma automática.

⌘ Función de plegado automático de los retrovisores exteriores

No puede desactivar el plegado automático automáticamente si se han plegado con el botón de plegado.

Puede activar o desactivar la función de plegado automático de los retrovisores exteriores.

🔧 **Cómo personalizar la configuración del vehículo** P. 379

Los retrovisores exteriores no se plegarán automáticamente al bloquear el vehículo desde el interior con la lengüeta de bloqueo o el interruptor de cierre centralizado de puertas.

Asientos delanteros

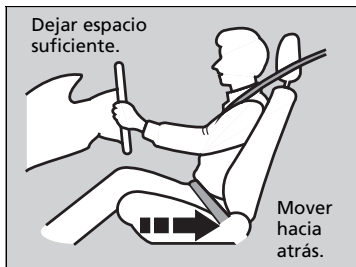

Ajuste el asiento del conductor lo más atrás posible, en una posición que le permita mantener el control total del vehículo. Deberá poder sentarse con la espalda recta bien apoyada en el respaldo y pisar adecuadamente los pedales, sin tener que inclinarse hacia adelante, y sujetar el volante con comodidad. El asiento del acompañante deberá ajustarse de forma similar, para que permanezca lo más alejado posible del airbag frontal del salpicadero.

Ajuste de las posiciones de los asientos

Ajuste de los asientos delanteros eléctricos*

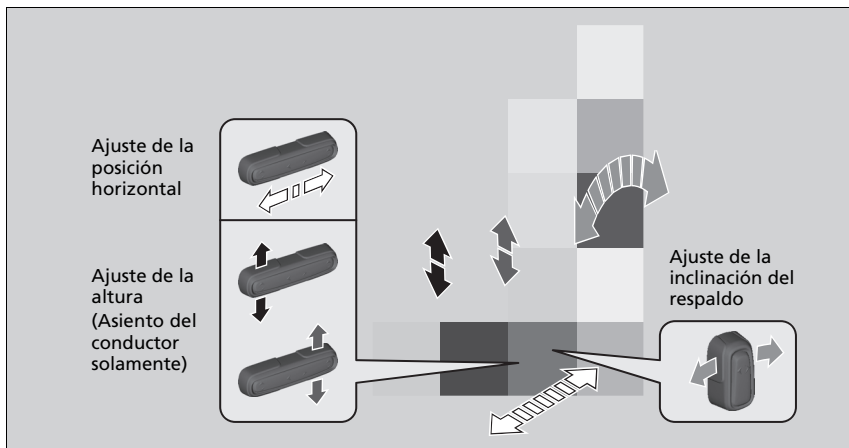

* No disponible en todos los modelos

Asientos

Realice siempre los ajustes de los asientos antes de iniciar la marcha.

Asientos delanteros

⚠ ADVERTENCIA

Sentarse demasiado cerca del airbag frontal puede causar lesiones graves, e incluso mortales, si se inflan los airbags frontales.

Siéntese siempre en una postura lo más alejada posible de los airbags frontales que le permita mantener el control del vehículo.

Además del ajuste de los asientos, puede ajustar el volante arriba y abajo, hacia dentro y hacia fuera. Deje como mínimo 25 cm entre el centro del volante y el tórax.

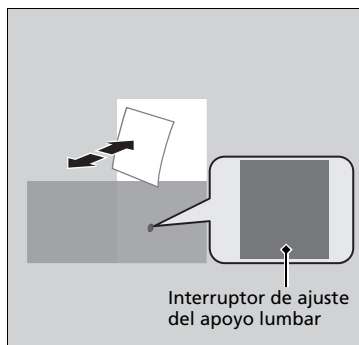

■ **Ajuste del apoyo lumbar* (Solo asiento del conductor)**

Presione el frente: Para aumentar todo el apoyo lumbar.

Presione la parte trasera: Para disminuir todo el apoyo lumbar.

■ Ajuste de los asientos delanteros manuales*

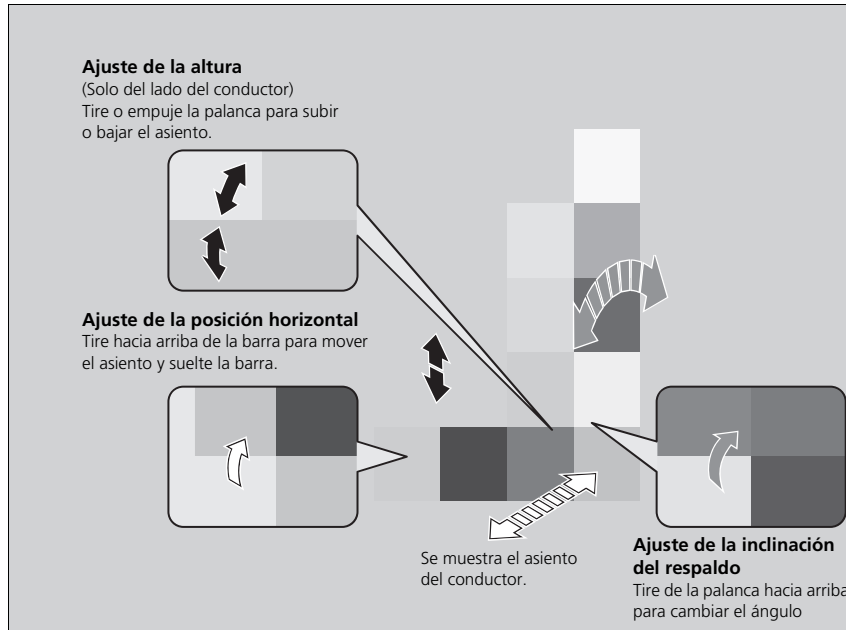

* No disponible en todos los modelos

CONTINUA

▶▶ Ajuste de los asientos delanteros manuales*

Una vez que haya ajustado correctamente un asiento, empujelo hacia adelante y hacia atrás para asegurarse de que está en bloqueado en su sitio.

■ Ajuste de los respaldos

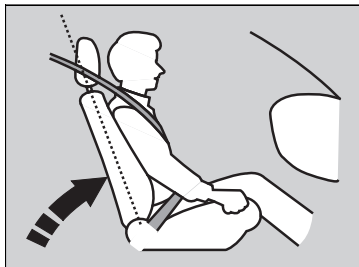

Ajuste el respaldo del asiento del conductor a una posición recta que le resulte cómoda, dejando una amplia separación entre el pecho y la tapa del airbag en el centro del volante.

El acompañante deberá ajustar su asiento en una posición recta que le resulte confortable.

Si el asiento se inclina de forma que el cinturón no quede ajustado al pecho de los ocupantes, se reducirá la capacidad de sujeción del cinturón. Además, aumentan las posibilidades de que se deslicen por debajo del cinturón en caso de colisión y sufran lesiones graves. Cuanto más inclinado está un asiento, mayor es el riesgo de sufrir lesiones.

►► Ajuste de los respaldos

⚠ ADVERTENCIA

Circular con el respaldo del asiento demasiado inclinado puede causar lesiones graves o mortales en caso de colisión.

Ajuste el respaldo en posición recta y apoyando bien la espalda en el respaldo.

No ponga cojines, ni otros objetos, entre el respaldo y la espalda.

Si lo hace puede entorpecer el funcionamiento del cinturón de seguridad o del airbag.

Si no puede adoptar una postura lo bastante alejada del volante y que le permita llegar a los controles del vehículo, se recomienda que investigue la posibilidad de utilizar equipamiento adaptativo.

Segunda fila de asientos

■ Ajuste de las posiciones de los asientos

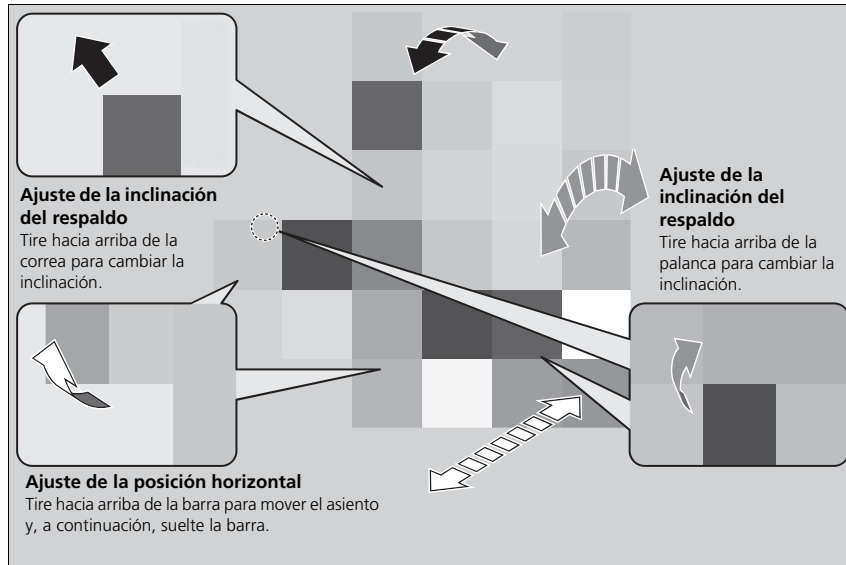

» Segunda fila de asientos

⚠ ADVERTENCIA

Si el respaldo o el asiento no están bien asegurados, pueden soltarse o caer de forma repentina en caso de una aceleración o frenada brusca o durante un choque.

Si un asiento o respaldo de asiento se sueltan o caen de forma repentina pueden ocasionar lesiones graves o incluso la muerte.

Antes de iniciar la conducción, confirme siempre que los asientos y respaldos están bien bloqueados en su posición.

Una vez que haya ajustado correctamente un asiento, empujelo hacia adelante y hacia atrás para asegurarse de que está en bloqueado en su sitio.

■ Plegado de los asientos exteriores de la segunda fila

Los respaldos de los asientos exteriores de la segunda fila se pueden plegar para dejar más espacio para el equipaje.

1. Primero, guarde el cinturón de seguridad central. Introduzca la hebilla en la ranura lateral del enganche de anclaje.
2. Retraiga el cinturón de seguridad hacia el soporte del techo.
✘ **Cinturón de seguridad con anclaje desmontable** P. 52
3. Baje la cabecera a su posición más baja.

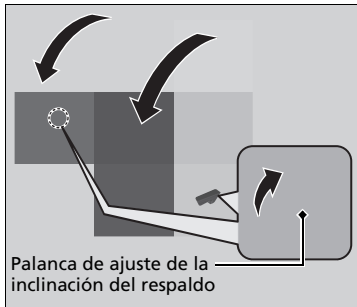

4. Desplace el asiento hacia atrás lo máximo posible.
5. Tire de la palanca de ajuste del ángulo del respaldo y pliegue el respaldo hacia abajo.

Para devolver el asiento a su posición original, tire hacia arriba del respaldo hasta colocarlo en posición vertical.

►► Plegado de los asientos exteriores de la segunda fila

✘ Excepto modelos de Oriente Medio y África

Asegúrese de que el respaldo no ejerza presión sobre el asiento del acompañante tras haberlo plegado, ya que esto puede provocar el funcionamiento incorrecto de los sensores de peso del asiento del acompañante.

✘ **Indicador de desactivación del airbag del acompañante*** P. 74

Todos los modelos

Los asientos delanteros deben estar lo bastante desplazados hacia delante como para que no interfieran con la segunda fila de asientos, ya que estos asientos son plegables.

Para bloquear el respaldo en vertical, empújelo hacia atrás hasta que quede bloqueado.

Asegúrese de que el respaldo, la cabecera y el cojín del asiento quedan firmemente bloqueados en su sitio antes de empezar a conducir.

Asegúrese de que el cinturón de tres puntos central se vuelve a colocar en la ranura de sujeción.

■ Acceso a la tercera fila de asientos

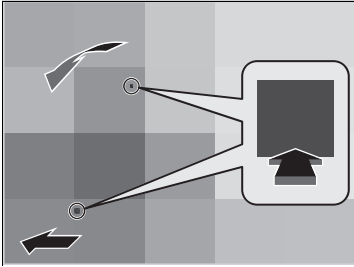

Al pulsar el botón del respaldo o del cojín del asiento, el respaldo del asiento exterior de la segunda fila se inclina hacia delante.

- ▶ El asiento completo se desliza hacia delante.

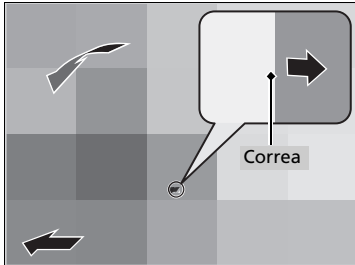

Al tirar de la correa, el respaldo también se inclina hacia delante.

☒ Acceso a la tercera fila de asientos

Este botón se desactiva cuando el vehículo está en movimiento.

Al acceder a la tercera fila de asientos, tenga cuidado de no tropezar con el cinturón de seguridad de la segunda fila.

■ Extracción del asiento central de la segunda fila

El asiento central de la segunda fila multifuncional del vehículo es extraíble.

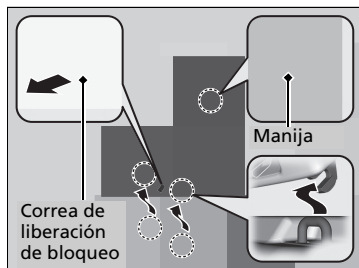

1. Primero, guarde el cinturón de seguridad central. Introduzca la hebilla en la ranura lateral del enganche de anclaje.

2. Retraiga el cinturón de seguridad hacia el soporte del techo.

🔲 Cinturón de seguridad con anclaje desmontable P. 52

3. Tire de la correa y pliegue el respaldo del asiento central de la segunda fila.

4. Tire de la correa de liberación de bloqueo situada bajo el cojín del asiento y levante la parte posterior del asiento.

► Para elevar el asiento, agarre la manija por debajo del lado posterior del cojín del asiento.

5. Tire del respaldo ligeramente y gírelo hacia arriba.

► Así se suelta la parte delantera del asiento del suelo.

🔲 Extracción del asiento central de la segunda fila

No extraiga el asiento durante la conducción.

El asiento central multifuncional se puede utilizar como portabebidas cuando está plegado.

🔲 **Portabebidas** P. 261

El indicador se enciende en rojo si el asiento no está bien instalado.

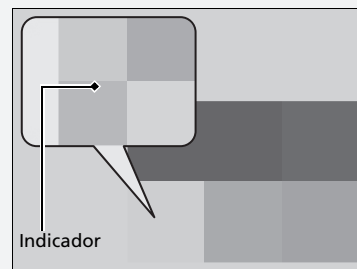

Para volver a instalar el asiento, retire todos los objetos y restos del área del suelo del vehículo en la que se va a fijar el asiento. Inserte los ganchos delanteros en los cerrojos delanteros y confirme que ambos están totalmente sujetos. Empiece a bajar la parte trasera del asiento; cuando el asiento esté a unos centímetros del suelo, deje caer el asiento y bloquéelo en los cerrojos del suelo de la parte trasera. Suba el respaldo a la posición vertical, sujete el respaldo y muévelo de adelante hacia atrás para confirmar que todos los cerrojos están bien sujetos. Compruebe el indicador de la parte delantera de la base del asiento. Si el indicador está rojo, el asiento no se ha instalado correctamente. Quite el asiento y vuelva a instalarlo.

■ Almacenaje del asiento central de la segunda fila

El asiento central de la segunda fila puede almacenarse en el área de almacenamiento debajo del suelo.

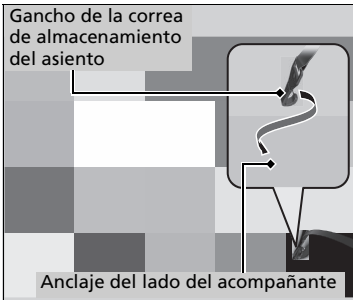

1. Retire la tapa del suelo del maletero.
 - ▶ **Área de almacenamiento debajo del suelo** P. 266
 - ▶ Retire los separadores de equipaje*.
 - ▶ **Separadores de equipaje extraíbles*** P. 268
2. Saque la correa de almacenamiento del asiento del área de almacenamiento debajo del suelo.
 - ▶ La correa de almacenamiento del asiento se encuentra en un compartimento de la pared trasera del área de almacenamiento debajo del suelo.
3. Asegure el gancho de la correa de almacenamiento del asiento en el anclaje del lado del acompañante, como se ilustra en la imagen.
4. Almacene el asiento central de la segunda fila.
 - ▶ El asiento no encajará correctamente si la cabecera está colocado hacia el lado del acompañante.

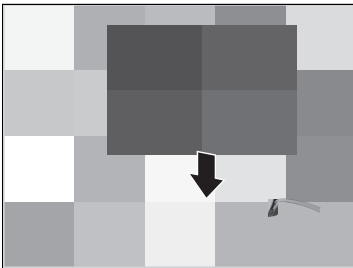

* No disponible en todos los modelos

⊠ Almacenaje del asiento central de la segunda fila

⚠ ADVERTENCIA

No es una posición de asiento designada. No permita que nadie se siente ahí. Si alguien sienta ahí con el vehículo en movimiento, podría sufrir una lesión o la muerte.

Hay una etiqueta situada donde se muestra en la ilustración.

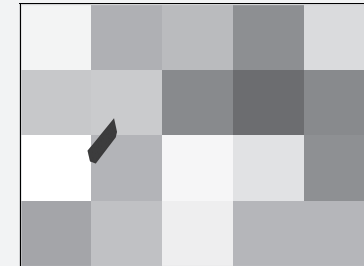

El asiento debe asegurarse con la correa de almacenamiento del asiento incluida cuando se almacena en esta posición.

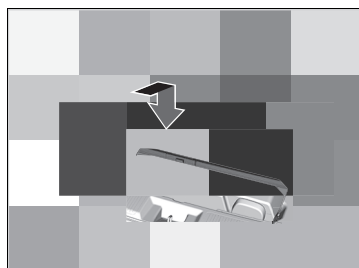
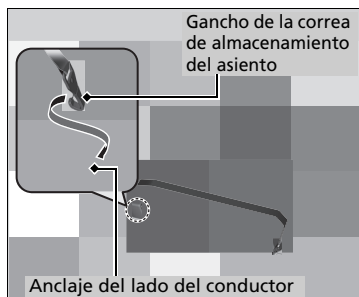

5. Asegure el gancho de la correa de almacenamiento del asiento en el anclaje del lado del conductor.
 - Asegúrese de que la correa de almacenamiento del asiento no esté retorcida.
 - Guarde los separadores de equipaje*.

6. Guarde la tapa del suelo del maletero en el maletero.

Tercera fila de asientos

■ Ajuste de las posiciones de los asientos

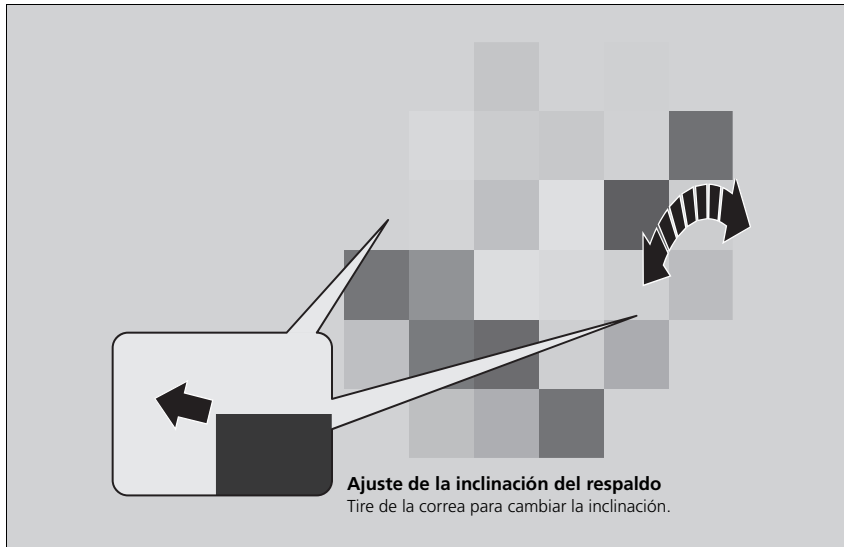

☒ Tercera fila de asientos

Una vez que haya ajustado correctamente un asiento, empújelo hacia adelante y hacia atrás para asegurarse de que está en bloqueado en su sitio.

■ Plegado de la tercera fila de asientos

Pliegue por separado la mitad izquierda y derecha de los asientos de la tercera fila para dejar espacio para el equipaje.

■ Para plegar el asiento

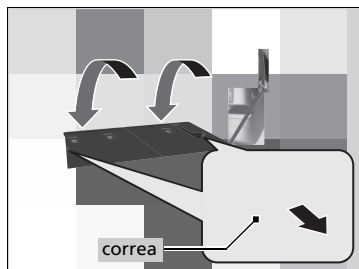
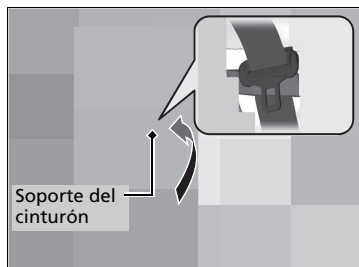

1. Primero, guarde el cinturón de seguridad central. Introduzca la hebilla en la ranura lateral del enganche de anclaje.
2. Retraiga el cinturón de seguridad hacia el soporte del techo.

☒ Cinturón de seguridad con anclaje desmontable P. 52

3. Inserte el cinturón de seguridad en el soporte situado junto al asiento.
4. Tire completamente de la correa del respaldo.
 - ▶ La cabecera se inclina hacia abajo.
5. Empuje el respaldo hacia delante mientras tira de la correa.

■ Para volver a colocar el asiento en su posición original

1. Tire del respaldo hacia arriba mientras tira de la correa.
2. Empuje la cabecera hacia arriba hasta su posición original.

☒ Plegado de la tercera fila de asientos

Asegúrese de que todos los objetos del maletero o los objetos que sobresalen hacia la tercera fila de asientos estén bien sujetos. Los objetos sueltos pueden salir despedidos hacia delante si se frena bruscamente.

Asegúrese de que el respaldo plegado no presiona contra la segunda fila de asientos.

Los asientos de la segunda fila deben estar lo suficientemente hacia delante para no interferir con los asientos de la tercera fila al plegarlos.

☒ Para volver a colocar el asiento en su posición original

Asegúrese de que el respaldo y la cabecera quedan firmemente bloqueados en su sitio antes de empezar a conducir.

Recordatorio de asiento trasero

Esta función le alerta de la posible presencia de pasajeros u objetos en la segunda o tercera fila de asientos antes de salir del vehículo. Se activa cuando el vehículo está configurado en el modo de alimentación VEHÍCULO APAGADO si las puertas traseras se abrieron poco antes o después de dar el CONTACTO.

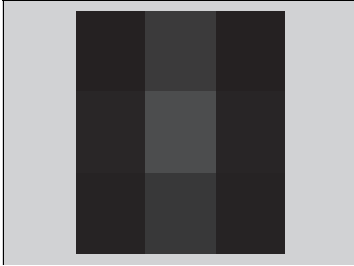

Aparece un recordatorio en la interfaz de información del conductor y suena una alerta cuando el modo de alimentación se configura como VEHÍCULO APAGADO.

Recordatorio de asiento trasero

Cuando el modo de alimentación es VEHÍCULO APAGADO, el recordatorio se enciende brevemente y se desactiva la función.

El recordatorio no se encenderá si el modo de alimentación no se ha pasado a CONTACTO en un plazo de 10 minutos después de haber usado las puertas traseras.

El sistema no detecta pasajeros en los asientos traseros. En su defecto, puede detectar si hay una puerta trasera abierta y cerrada, para indicar que podría haber algo en los asientos traseros.

Puede desactivar el ajuste de notificación.

▶ **Cómo personalizar la configuración del vehículo** P. 379

Mantenga una postura adecuada

Después de que todos los ocupantes hayan ajustado sus asientos y cabeceras, y se hayan abrochado los cinturones de seguridad, es muy importante que continúen sentados con la espalda recta bien apoyada en el respaldo y los pies en el suelo, hasta que el vehículo esté estacionado en un lugar seguro con el motor apagado.

Sentarse incorrectamente puede incrementar las posibilidades de que se produzcan lesiones en caso de colisión. Por ejemplo, si un ocupante se agacha, se tumba, se gira hacia los lados, se sienta hacia delante, se inclina hacia adelante o hacia los lados o levanta uno o los dos pies del suelo, aumentan en gran medida las posibilidades de que sufra lesiones en caso de colisión.

Además, un ocupante colocado incorrectamente en el asiento delantero puede sufrir lesiones graves o mortales en caso de colisión al golpearse con partes interiores del vehículo o por el impacto del airbag al inflarse.

► Mantenga una postura adecuada

ADVERTENCIA

Sentarse incorrectamente o mal colocado puede causar lesiones graves o mortales en una colisión.

Siéntese siempre con la espalda recta y bien apoyada en el respaldo y los pies en el piso.

Cabeceras

Su vehículo está equipado con cabeceras en todos los asientos.

■ Ajuste de la posición de las cabeceras delanteras y exteriores de la segunda fila



Las cabeceras resultan más efectivos para evitar el llamado efecto látigazo y otras lesiones por impacto trasero cuando la parte central posterior de la cabeza del ocupante está a la altura del centro de la cabecera. La parte superior de las orejas del ocupante debe quedar a la altura del centro de la cabecera.

▶ Ajuste de la posición de las cabeceras delanteras y exteriores de la segunda fila

⚠ ADVERTENCIA

La incorrecta colocación de las cabeceras reduce su efectividad e incrementa las posibilidades de que se produzcan lesiones graves en caso de colisión.

Asegúrese de que las cabeceras están en su sitio y colocados correctamente antes de iniciar la marcha.

Para que el sistema de sujeción de la cabeza funcione correctamente:

- No cuelgue objetos en las cabeceras o en las patas de las cabeceras.
- No coloque objetos entre un ocupante y el respaldo.
- Monte cada cabecera en su sitio.

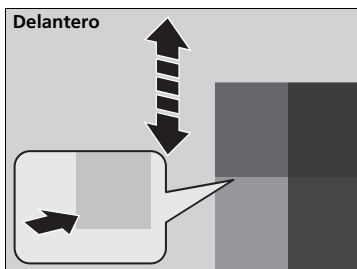

Para elevar la cabecera: Tire de él hacia arriba.

Para bajar la cabecera: Empújelo hacia abajo mientras pulsa el botón de liberación.

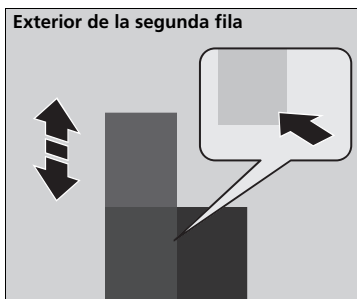

■ Cambio de las posiciones de la cabecera central de la segunda y tercera filas

Los pasajeros que ocupen los asientos centrales de la segunda y tercera fila deberán ajustar la cabecera a una altura apropiada antes de que el vehículo inicie la marcha.

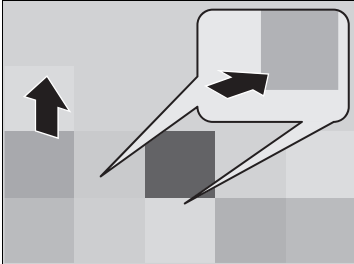

Para elevar la cabecera:

Tire hacia arriba.

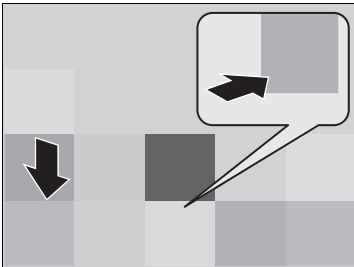

Para bajar la cabecera:

Empújelo hacia abajo mientras pulsa el botón de apertura derecho.

☒ Cambio de las posiciones de la cabecera central de la segunda y tercera filas

Si utiliza la cabecera de los asientos centrales de la segunda y tercera fila, tire hacia arriba de la cabecera hasta situarlo en la posición más alta. No los utilice en ninguna posición inferior.

■ Desmontaje y montaje de las cabeceras

Excepto las cabeceras de los asientos exteriores de la tercera fila

Las cabeceras se pueden desmontar para su limpieza o reparación.

Cabeceras delanteras y exteriores de la segunda fila

Para retirar la cabecera:

Tire de la cabecera hacia arriba hasta el tope. A continuación, pulse el botón de liberación, tire de la cabecera hacia arriba y sáquelo.

Para volver a montar la cabecera:

Introduzca las patas en su sitio y ajuste la cabecera a la altura correcta mientras pulsa el botón de liberación. Tire hacia arriba de la cabecera para asegurarse de que está bloqueado.

Cabeceras de los asientos centrales de la segunda y tercera fila

Para retirar la cabecera:

Tire de la cabecera hacia arriba hasta el tope. A continuación, presione los botones de liberación ubicados en ambas patas al mismo tiempo y tire de la cabecera hacia arriba y hacia fuera.

Para volver a montar la cabecera:

Introduzca las patas en su sitio y ajuste la cabecera a la altura correcta mientras pulsa el botón de apertura derecho. Tire hacia arriba de la cabecera para asegurarse de que está bloqueado.

►► Desmontaje y montaje de las cabeceras

⚠ ADVERTENCIA

La falta de cabeceras o una instalación incorrecta en los asientos pueden causar lesiones graves en caso de accidente.

Asegúrese de montar de nuevo las cabeceras antes de iniciar la marcha.

Para desmontar y montar la cabecera de los asientos delanteros, incline el respaldo ligeramente hacia delante, ya que el espacio entre el techo y el respaldo del asiento es limitado.

■ Plegado de las cabeceras exteriores de la tercera fila

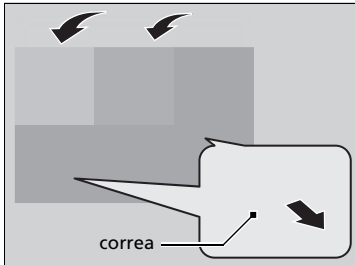

Los pasajeros que ocupan un asiento de la tercera fila deben colocar la cabecera en posición vertical antes de que el vehículo inicie la marcha.

Para plegar la cabecera:

Tire de la correa.

Para devolver la cabecera a la posición vertical:

Tire hacia arriba de la cabecera y presione hacia atrás hasta que se enganche.

Reposabrazos

■ Uso del reposabrazos delantero



El compartimento de la consola se puede usar como reposabrazos.

■ Uso de los reposabrazos de la segunda fila

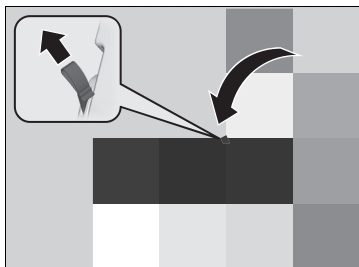

Tire hacia arriba de la correa y pliegue hacia abajo el respaldo del asiento central para usarlo como reposabrazos.

Luces interiores

■ Interruptores de las luces interiores

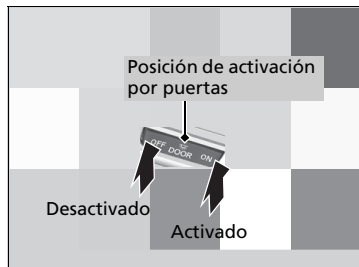

■ ON

Las luces interiores se encienden independientemente de si la compuerta trasera y las puertas están abiertas o cerradas.

■ Activación por la posición de las puertas

Las luces interiores techo se encienden en las situaciones siguientes:

- Cuando la compuerta trasera o alguna de las puertas están abiertas.
- Al desbloquear la puerta del conductor.
- Cuando el modo de alimentación se pasa a VEHÍCULO APAGADO.

■ OFF

Las luces interiores permanecen apagadas independientemente de que la compuerta trasera o alguna de las puertas estén abiertas o cerradas.

☒ Interruptores de las luces interiores

En la posición de activación por la posición de las puertas, las luces interiores reducen su intensidad hasta apagarse 30 segundos después de haber cerrado las puertas.

Las luces se apagan transcurridos 30 segundos en las siguientes situaciones:

- Cuando se desbloquea la puerta del conductor pero no se abre.
- Cuando se pasa el modo de alimentación a VEHÍCULO APAGADO pero no se abre ninguna puerta.

Se puede cambiar el temporizador de luz interior.

☒ **Cómo personalizar la configuración del vehículo** P. 379

Las luces interiores se apagan inmediatamente en las situaciones siguientes:

- Cuando se bloquea la puerta del conductor.
- Cuando se cierra la puerta del conductor en el modo ACCESORIOS.
- Cuando se pasa el modo de alimentación a CONTACTO.

Si se deja abierta la compuerta trasera o alguna puerta con el modo VEHÍCULO APAGADO, las luces interiores se apagan transcurridos 15 minutos aproximadamente.

Para evitar que la batería se agote, no deje la luz interior encendida durante mucho tiempo cuando el motor esté apagado.

■ Interruptores de las luces de lectura

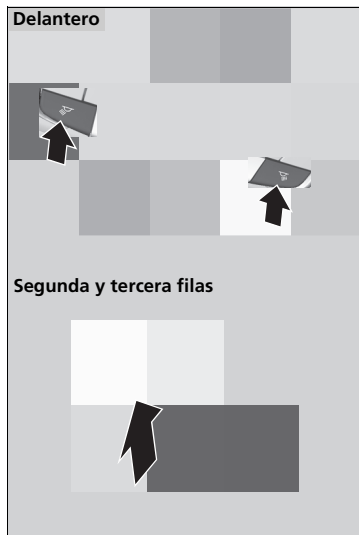

■ Delantero

Las luces de lectura se pueden encender y apagar pulsando el botón  (luz de lectura).

■ Segunda y tercera filas

Las luces de lectura se pueden encender y apagar pulsando las lentes cuando el interruptor de luces interiores delantero está en la posición de activación por la posición de las puertas.

☒ Interruptores de las luces de lectura

Cuando el interruptor de las luces interiores está en la posición de activación por la posición de las puertas y alguna de las puertas está abierta, la luces delanteras de lectura no se apagarán al pulsar el botón .

■ Luz del maletero

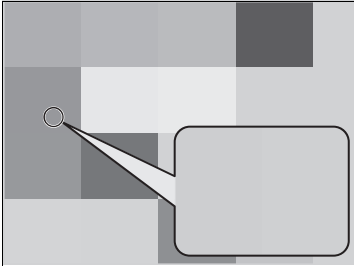

La luz del maletero se enciende cuando se abre la compuerta trasera.

☒ Luz del maletero

La luz del maletero no tiene interruptor de encendido/apagado. Si la compuerta trasera se deja abierta durante un largo período de tiempo, se apagan automáticamente a los 30 minutos.

Elementos de almacenamiento

■ Guanterera

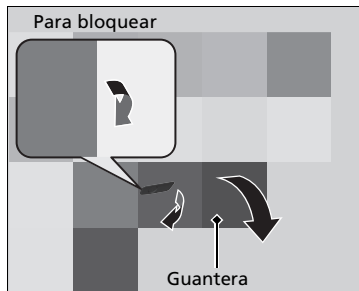

Tire de la manija para abrir la guantera. La guantera se puede bloquear con la llave integrada.

■ Compartimento de la consola

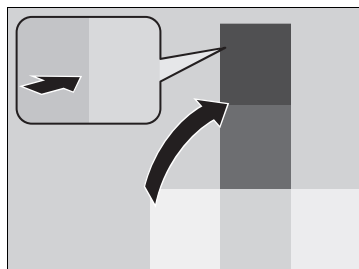

Pulse el botón para abrir el compartimento de la consola.

»» Guanterera

⚠ ADVERTENCIA

La guantera abierta puede causar graves lesiones al acompañante en caso de colisión, aunque el acompañante viaje con el cinturón de seguridad puesto.

Mantenga siempre cerrada la guantera mientras circula.

■ Portabebidas

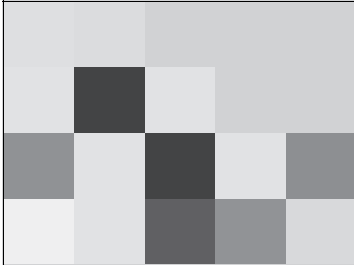

■ Portabebidas de los asientos delanteros

Se ubican en la consola, entre los asientos delanteros.

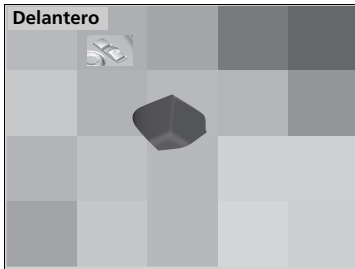

■ Portabebidas laterales de las puertas

Se ubican en los compartimentos de las puertas delanteras y traseras.

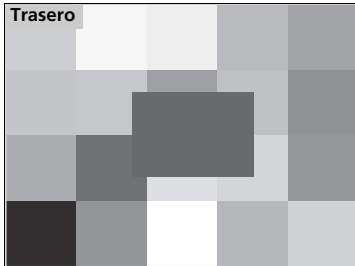

» Portabebidas

AVISO

Las salpicaduras pueden dañar la tapicería, la moqueta y los componentes eléctricos del habitáculo.

Tenga cuidado al utilizar los portabebidas. Los líquidos calientes pueden causarle quemaduras.

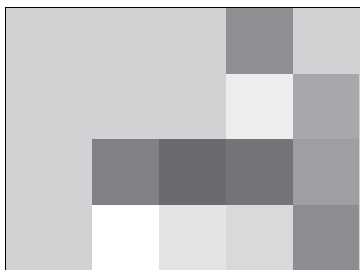

■ **Portabebidas de la segunda fila de asientos**

Tire hacia arriba de la correa y pliegue hacia abajo el respaldo del asiento central para ver los posavasos.

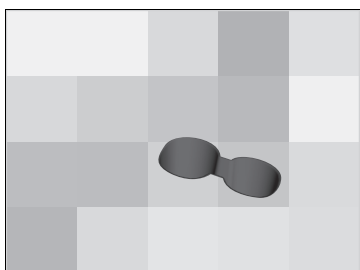

■ **Portabebidas de la tercera fila de asientos**

■ Ganchos para ropa

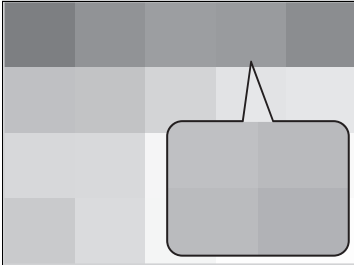

Hay un gancho para ropa en la jaladera trasera de ambos lados.

■ Anclajes de amarre

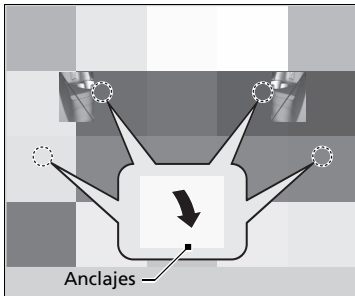

Los anclajes de amarre en el suelo del maletero se pueden utilizar para instalar una red para sujetar objetos.

☒ Ganchos para ropa

Los ganchos para ropa no están destinados a sujetar objetos grandes ni pesados.

☒ Anclajes de amarre

No permita que nadie acceda a objetos que se encuentren en el maletero mientras conduce. Los objetos sueltos pueden provocar lesiones si se frena bruscamente.

■ Compartimento para gafas de sol

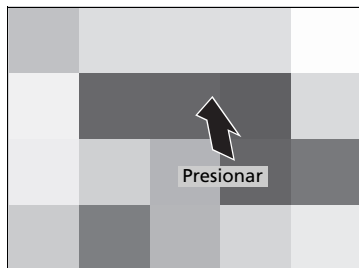

Para abrir el compartimento para gafas de sol, presione y suelte sobre la zona marcada. Para cerrar, presione hasta que se enganche.

En este compartimento se pueden guardar gafas de sol y otros objetos de pequeño tamaño.

■ Espejo de conversación*

El compartimento para gafas de sol trae un espejo. Abra completamente el compartimento para gafas de sol, luego presione hacia arriba hasta el primer freno. Puede usar el espejo para mirar hacia los asientos traseros.

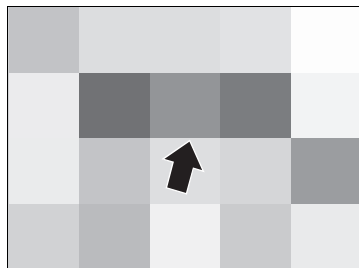

►► Compartimento para gafas de sol

Mantenga cerrado el compartimento para las gafas mientras circule, salvo para acceder a los objetos guardados en él.

■ Ganchos para el equipaje

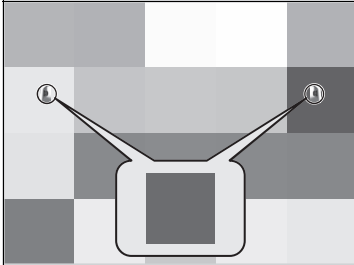

Use los ganchos de equipaje para sujetar el equipaje en el maletero.

■ Área de almacenamiento debajo del suelo

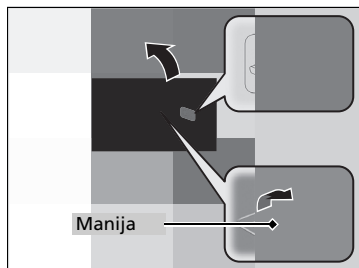

Tire de la manija para abrir la tapa del suelo del maletero.

■ Almacenamiento de objetos en la tapa (posición bajada)

Esto resulta conveniente al guardar un artículo alto.

1. Tire de la manija y abra la tapa.
2. Tire de la tapa hasta que se desenganche de las varillas de apoyo.

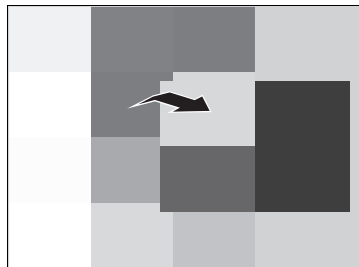

▣ Almacenamiento de objetos en la tapa (posición bajada)

La tapa se puede voltear y colocarse en una posición alta o baja. Esto permite almacenar objetos sucios o que puedan dañar el revestimiento de moqueta de la tapa.

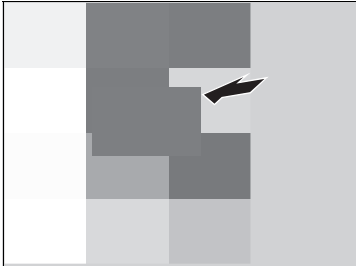

3. Empuje el extremo más distante de la tapa hacia abajo, hasta la parte inferior del área de almacenamiento debajo del suelo y, a continuación, baje el otro extremo.

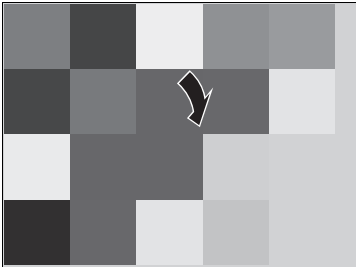

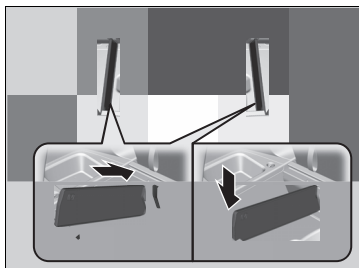

■ **Separadores de equipaje extraíbles***

Los separadores de equipaje están debajo del suelo del maletero y son extraíbles.

Puede crear más espacio de almacenamiento quitando los separadores de equipaje.

Otros elementos auxiliares interiores

■ Visera

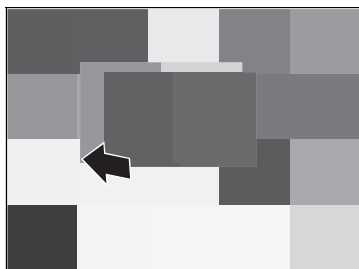

La visera se puede extender en horizontal.

■ Tomas de alimentación de accesorios

Las tomas de alimentación de accesorios pueden usarse cuando el modo de alimentación está en ACCESORIOS o CONTACTO.

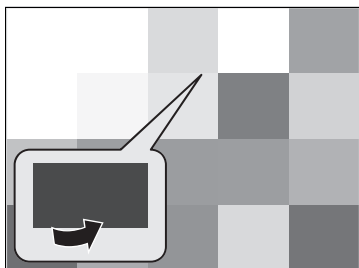

■ Toma de alimentación de accesorios (panel de la consola)*

Abra la tapa para utilizarla.

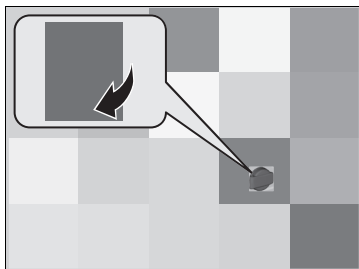

■ Toma de alimentación de accesorios (maletero)*

Abra la tapa para utilizarla.

►► Tomas de alimentación de accesorios

AVISO

No introduzca elementos encendedores de cigarrillos para coches. Puede sobrecalentar la toma de corriente de accesorios.

Las tomas de alimentación de accesorios suministran tensión a aparatos de 12 voltios de CC con una potencia nominal máxima de 180 vatios (15 amperios).

Para evitar la descarga de la batería, utilice la toma de alimentación de accesorios únicamente con el motor en marcha.

Si la toma de alimentación de accesorios no se usa, cierre la tapa para evitar la entrada de objetos extraños pequeños.

■ Toma de alimentación de CA *

La toma de alimentación de CA se puede utilizar cuando el motor está en marcha.



Abra la tapa para utilizarla. Enchufe el aparato ligeramente, gírelo 90° hacia la derecha y luego empujelo hasta el fondo.

☒ Toma de alimentación de CA *

AVISO

No utilice la toma de alimentación de CA con aparatos eléctricos que requieren una alta potencia de pico inicial, como televisores de tubos de rayos catódicos, refrigeradores, bombas eléctricas, etc. No es adecuada para dispositivos que procesan datos precisos, como equipos médicos, o que requieran una alimentación extremadamente estable, como mantas eléctricas controladas por microordenador, lámparas de sensor táctil, etc.

La toma de alimentación de CA está diseñada para alimentar aparatos de hasta 115 voltios con una potencia nominal de 150 vatios o menos.

El uso continuado de un aparato o dispositivo eléctrico que supere estos valores puede ocasionar daños en el mismo.

Si la toma de alimentación de CA no se usa, cierre la tapa para evitar la entrada de objetos extraños pequeños.

* No disponible en todos los modelos

■ Cargador inalámbrico*

Para usar el cargador inalámbrico, el modo de alimentación debe estar en ACCESORIOS o CONTACTO.

Cargue cualquier dispositivo compatible con la carga inalámbrica Qi en el área indicada con la marca  como procede:

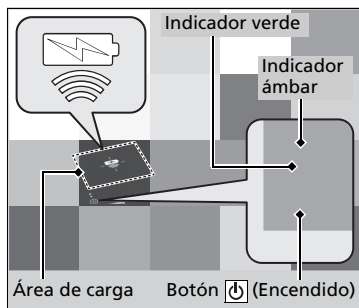

1. Para encender y apagar el sistema, mantenga pulsado el botón  (encendido).
 - Cuando el sistema se activa, se enciende el testigo verde.
2. Ponga el dispositivo que quiera cargar en el área de carga.
 - El sistema empezará a cargar el dispositivo automáticamente y se encenderá el testigo ámbar.
 - Asegúrese de que el dispositivo sea compatible con el sistema y que esté colocado con la cara de carga en el centro de la zona de carga.
3. Cuando la carga se haya completado, el testigo verde se encenderá.
 - En función del dispositivo, el testigo ámbar permanecerá encendido.

☒ Cargador inalámbrico*

⚠ PRECAUCIÓN

Los objetos metálicos entre la base de carga y el dispositivo a cargarse se calentarán y pueden producir quemaduras.

- Siempre hay que quitar los objetos externos de la base de carga antes de cargar el dispositivo.
- Asegúrese de que no haya polvo ni otras partículas en la superficie antes de cargar.
- No derrame líquidos (es decir agua, bebidas, etc.) en el cargador ni el dispositivo.
- No use aceite, grasa, alcohol, bencina ni disolvente para limpiar la base de carga.
- No cubra el sistema con toallas, ropa u otros objetos mientras se carga, etc.
- Evite rociar con aerosoles que puedan entrar en contacto con la superficie de la base de carga.

Para un uso seguro:

- Quite siempre los objetos de metal de la base de carga antes de cargar el dispositivo.
- No abra la carcasa del cargador.
- No use el cargador si no funciona bien. Póngase en contacto con su distribuidor.

■ **Si no empieza la carga**

Pruebe una de las soluciones de la tabla siguiente.

Indicador		Causa	Solución
Verde y ámbar	Parpadeo simultáneo	Hay algún obstáculo entre el área de carga y el dispositivo.	Quite los obstáculos.
		El dispositivo no se encuentra dentro del área de carga.	Desconecte y reinicie el dispositivo al centro del área de carga en la que se encuentra la marca  .
		La temperatura de la base de carga inalámbrica aumenta.	Suspenda temporalmente la carga del dispositivo. Espere a que la temperatura disminuya e intente cargar el dispositivo de nuevo.
Ámbar	Parpadeando	El cargador inalámbrico falla.	Contacte con un distribuidor para solicitar reparación.

☒ **Cargador inalámbrico ***

Si el cargador interfiere con las comunicaciones de radio, pruebe a corregir la interferencia:

- Mantenga pulsado el interruptor del cargador durante unos segundos para apagar el cargador.

El sistema consume mucha energía. No utilice el sistema durante mucho tiempo cuando el motor no funcione. Puede reducir la carga de la batería, dificultando el arranque del motor.

Para usar el cargador inalámbrico, consulte el manual del usuario incluido con el dispositivo compatible que desea cargar.

 aparece en la pantalla del sistema de audio/información cuando el dispositivo se está cargando con el cargador inalámbrico.

* No disponible en todos los modelos

» Cargador inalámbrico *

El cargador inalámbrico admite hasta 15 W, pero el nivel de carga varía según el dispositivo y otras condiciones.

AVISO

No ponga dispositivos de grabación magnéticos ni máquinas de precisión en el área de carga durante el proceso de carga. A causa del efecto magnético se pueden perder los datos de las tarjetas como las de crédito. También pueden funcionar mal ciertos equipos de precisión como los relojes.

Las marcas “Qi” y  son marcas comerciales registradas propiedad de Wireless Power Consortium (WPC).

En los casos siguientes, es posible que la carga se detenga o no se inicie:

- El dispositivo ya está cargado.
- La temperatura del dispositivo durante la carga es extremadamente elevada.
- Se encuentra en un lugar que emite ruidos u ondas electromagnéticas potentes, como una emisora de televisión, una planta de energía eléctrica o una gasolinera.
- El dispositivo tiene una cubierta, caja o accesorios que no son compatibles con la carga inalámbrica.

Es posible que un dispositivo no se cargue si el tamaño o la forma de su lado de carga no es adecuado para usarse con el área de carga.

No todos los dispositivos son compatibles con el sistema.

☒ Cargador inalámbrico *

Durante la fase de carga, es normal que la zona de carga y el dispositivo se calienten.

La carga se puede interrumpir brevemente cuando:

- Todas las puertas y el maletero están cerrados
 - para evitar interferencias con el funcionamiento adecuado del sistema de acceso sin llave.
- Se altera la posición del dispositivo.

No cargue más de un dispositivo a la vez en el área de carga.

Si el dispositivo se calienta demasiado y la función de protección de batería se activa, es posible que se cargue con extremada lentitud o que ya no se cargue.

La temperatura a la que la función de protección de batería se activa depende del dispositivo.



Riesgo de quemadura:

Los objetos de metal colocados entre la base y el dispositivo podrían calentarse.

* No disponible en todos los modelos

■ Volante térmico*

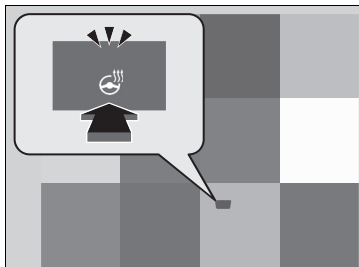

El volante térmico se puede utilizar cuando el modo de alimentación está en la posición de CONTACTO.

Pulse el botón del lado inferior del volante.

Cuando alcance una temperatura agradable, pulse el botón de nuevo para desactivarlo.

El volante térmico se desactiva cada vez que arranca el motor, aunque lo hubiera activado la última vez que utilizó el vehículo.

▣ Volante térmico*

No utilice el volante térmico de forma continua cuando el motor esté apagado. De lo contrario, la batería puede descargarse y hacer que el motor tenga problemas de arranque.

■ Calefacción de los asientos delanteros *

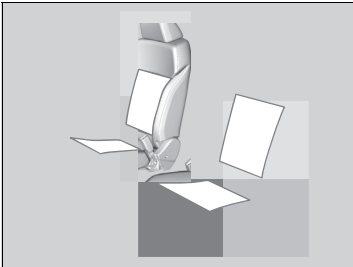

La calefacción de los asientos se puede utilizar cuando el modo de alimentación está en la posición de CONTACTO.

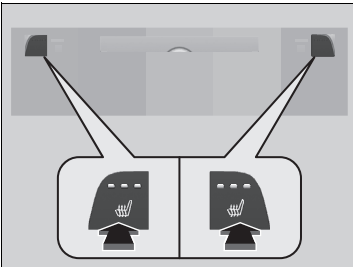

Pulse el botón del asiento térmico:
 Una vez: Ajuste alto (tres indicadores encendidos)
 Dos veces: Ajuste medio (dos indicadores encendidos)
 Tres veces: Ajuste bajo (un indicador encendido)
 Cuatro veces: Desactivado (ningún indicador encendido)

Cuando se enciende el modo de alimentación después de haberlo apagado, se mantiene el ajuste anterior.

☒ Calefacción de los asientos delanteros *

⚠ ADVERTENCIA

Es posible sufrir quemaduras al utilizar la calefacción de los asientos.

Las personas con sensibilidad térmica reducida (por ejemplo, personas que sufran de diabetes, lesiones del sistema nervioso en extremidades inferiores o parálisis) o con la piel sensible no deberán utilizar la calefacción de los asientos.

No utilice la calefacción de los asientos, ni siquiera en la posición baja, con el motor apagado. De lo contrario, la batería puede descargarse y hacer que el motor tenga problemas de arranque.

Tras cierto periodo de tiempo, la potencia de los asientos térmicos delanteros se irá reduciendo nivel a nivel hasta que se apaguen. El tiempo transcurrido varía según el ambiente interior.

* No disponible en todos los modelos

■ Calefacción y ventilación de los asientos delanteros*

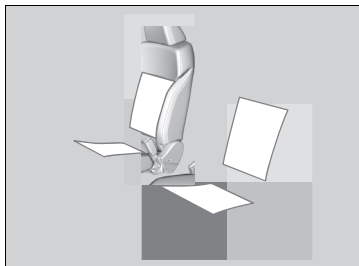

La ventilación o la calefacción de los asientos se pueden utilizar cuando el modo de alimentación está en la posición de CONTACTO.
La calefacción de los asientos: úsela para calentar el asiento.
La ventilación de los asientos: úsela cuando desee ventilar la superficie de los asientos.
Si se usa con el aire acondicionado, la superficie de los asientos se enfriará más fácilmente.

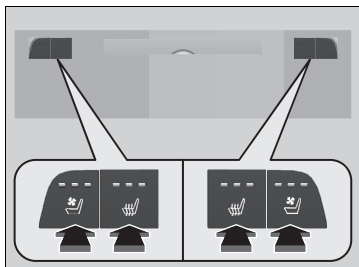

Pulse el botón de calefacción o ventilación del asiento:
Una vez: Ajuste alto (tres indicadores encendidos)
Dos veces: Ajuste medio (dos indicadores encendidos)
Tres veces: Ajuste bajo (un indicador encendido)
Cuatro veces: Desactivado (ningún indicador encendido)

Cuando se enciende el modo de alimentación después de haberlo apagado, se mantiene el ajuste anterior.

☒ Calefacción y ventilación de los asientos delanteros *

⚠ ADVERTENCIA

Es posible sufrir quemaduras al utilizar la calefacción de los asientos.

Las personas con sensibilidad térmica reducida (por ejemplo, personas que sufran de diabetes, lesiones del sistema nervioso en extremidades inferiores o parálisis) o con la piel sensible no deberán utilizar la calefacción de los asientos.

No utilice la calefacción ni la ventilación de los asientos, ni siquiera en la posición baja con el motor apagado. De lo contrario, la batería puede descargarse y hacer que el motor tenga problemas de arranque.

Pasado cierto periodo de tiempo, la potencia de los asientos térmicos se irá reduciendo nivel a nivel hasta que se apaguen. El tiempo transcurrido varía según el ambiente interior.

■ Calefacción de los asientos exteriores de la segunda fila *

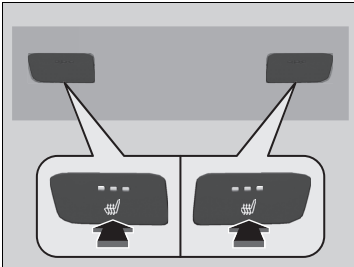

La calefacción de los asientos se puede utilizar cuando el modo de alimentación está en la posición de CONTACTO.

- Pulse el botón del asiento térmico:
- Una vez: Ajuste alto (tres indicadores encendidos)
- Dos veces: Ajuste medio (dos indicadores encendidos)
- Tres veces: Ajuste bajo (un indicador encendido)
- Cuatro veces: Desactivado (ningún indicador encendido)

☒ Calefacción de los asientos exteriores de la segunda fila *

⚠ ADVERTENCIA

Es posible sufrir quemaduras al utilizar la calefacción de los asientos.

Las personas con sensibilidad térmica reducida (por ejemplo, personas que sufran de diabetes, lesiones del sistema nervioso en extremidades inferiores o parálisis) o con la piel sensible no deberán utilizar la calefacción de los asientos.

No utilice la calefacción de los asientos, ni siquiera en la posición baja, con el motor apagado. De lo contrario, la batería puede descargarse y hacer que el motor tenga problemas de arranque.

Pasado cierto periodo de tiempo, la potencia de los asientos térmicos se irá reduciendo nivel a nivel hasta que se apaguen. El tiempo transcurrido varía según el ambiente interior.

■ Viseras integradas *

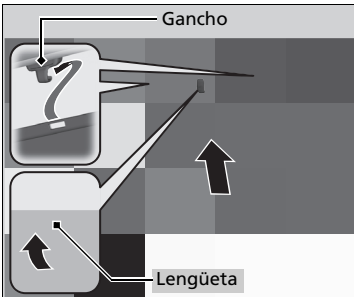

Tire de la lengüeta y enrolle todo el techo solar. Utilice los ganchos para colgarlo.

☒ Parasoles integrados *

Utilice los techos solares solo cuando las ventanas están completamente cerradas. El uso de la visera con una ventanilla abierta puede hacer que éste se suelte y salga volando, lo que podría dañar a quien esté sentado junto a la ventanilla.

* No disponible en todos los modelos

■ Encendedor de cigarrillos*

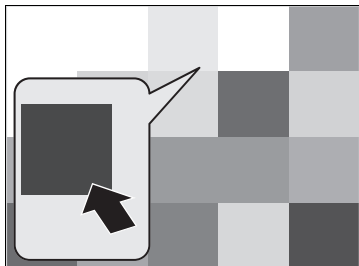

Empuje el encendedor y espere a que salga.
Se puede utilizar cuando el modo de alimentación
está en ACCESORIOS o en CONTACTO.

☒ Encendedor de cigarrillos*

No mantenga introducido el encendedor, ya que puede
sobrecalentarse.

Uso del aire acondicionado automático

El sistema de aire acondicionado automático mantiene la temperatura interior seleccionada. El sistema también selecciona la mezcla adecuada de aire calentado o enfriando que subirá o bajará la temperatura interior según su preferencia lo más rápido posible.

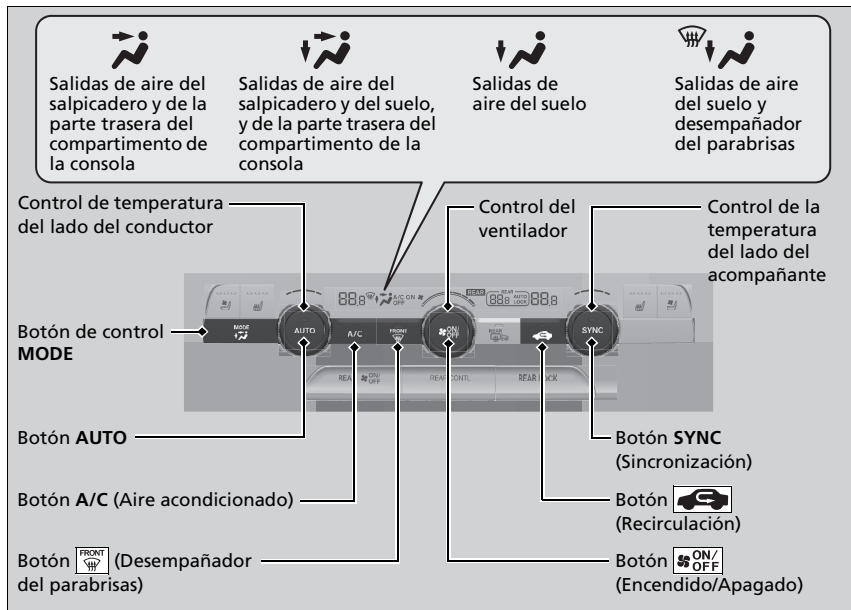

Utilice el sistema con el motor en marcha.

1. Pulse el botón **AUTO**.
2. Ajuste la temperatura interior utilizando los interruptores de control de temperatura del conductor o del acompañante.
3. Pulse el botón **ON/OFF** (Encendido/Apagado) para cancelar.

Uso del aire acondicionado automático

Si se oprime algún botón cuando se está utilizando el sistema de aire acondicionado en modo automático, tendrá prioridad la función correspondiente al botón oprimido. Se apagará el indicador **AUTO**, pero las funciones no relacionadas con el botón pulsado seguirán regulándose automáticamente.

Modelos con parada automática en ralentí

Durante las paradas en ralentí, el aire acondicionado se suspende y solo permanece activo el ventilador. Si no desea que se suspenda el aire acondicionado, pulse el botón de parada automática en ralentí **OFF** para cancelar la parada en ralentí.

Todos los modelos

Para evitar que entre aire frío del exterior, es posible que el ventilador no arranque inmediatamente al pulsar el botón **AUTO**.

Si el interior está muy caliente, puede enfriarlo más rápido abriendo parcialmente las ventanillas, seleccionando el modo automático en el sistema y ajustando una temperatura más baja. Cambie el modo de aire exterior al modo de recirculación hasta que se enfríe la temperatura.

Cuando se ajusta la temperatura en los límites mínimo o máximo, se muestra **Lo** o **Hi**.

Al pulsar el botón **ON/OFF**, se conecta o desconecta el sistema de aire acondicionado. Al activarse, el sistema regresa a su última selección.

■ Cambio entre modo de recirculación y modo de aire exterior

Pulse el botón  (recirculación) y cambie el modo según las condiciones ambientales.

Modo de recirculación (indicador encendido): Recircula el aire del interior del vehículo a través del sistema.

Modo de aire exterior (indicador apagado): Mantiene la ventilación del exterior.

☞ Uso del aire acondicionado automático

Al desbloquear las puertas con el control a distancia, se detecta la identificación del conductor (**CONDUCTOR 1** o **CONDUCTOR 2**) y la configuración de aire acondicionado cambia automáticamente a la modalidad correspondiente cuando se pasa el modo de alimentación a CONTACTO.

■ Desempeñado del parabrisas y ventanillas

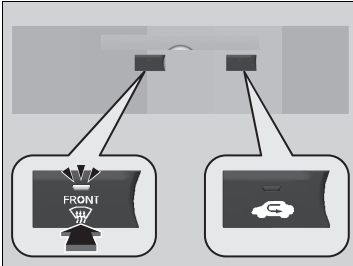



Al pulsar el botón  se activa el sistema de aire acondicionado y el sistema cambia automáticamente al modo de aire exterior.

Oprima de nuevo el botón  para desconectarlo; el sistema regresará al ajuste anterior.

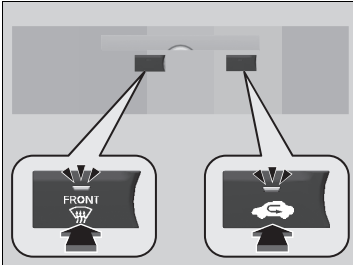
■ Para deshelar los cristales rápido



1. Pulse el botón .
2. Pulse el botón .

▣ Desempeñado del parabrisas y ventanillas

Por su seguridad, compruebe que tenga una buena visibilidad a través de todos los cristales antes de iniciar la marcha.

No ajuste la temperatura cerca del límite superior o inferior. Cuando el aire frío entra en contacto con el parabrisas, el exterior del parabrisas se puede empañar.

Modelos con parada automática en ralentí

Si pulsa el botón  durante la parada automática en ralentí, el motor se arranca de nuevo automáticamente.

▣ Para deshelar los cristales rápido

Tras desempañar los cristales, cambie al modo de aire exterior.

Si mantiene el sistema en modo de recirculación, se pueden empañar los cristales por la humedad. Esto reduce la visibilidad.

■ Modo de sincronización

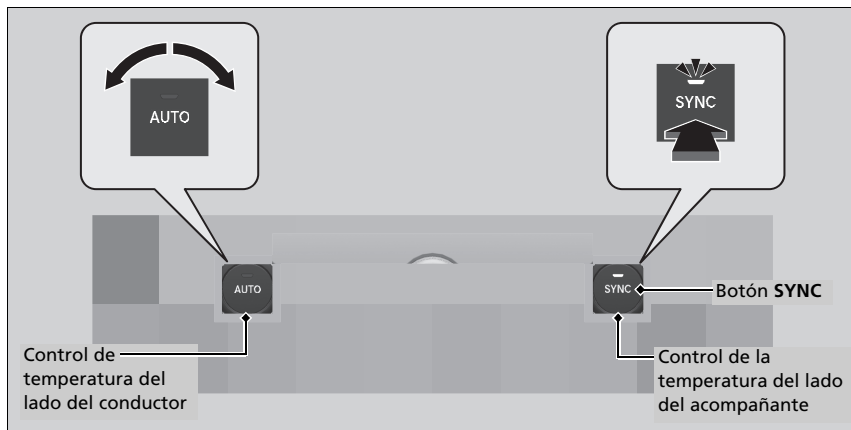

Es posible ajustar la temperatura de forma sincrónica para el lado del conductor, del acompañante y los asientos traseros en modo de sincronización.

1. Pulse el botón **SYNC**.
 - El indicador **SYNC** se encenderá.
 - El sistema cambia al modo de sincronización.
2. Ajuste la temperatura con el interruptor de control de temperatura del lado del conductor.

Pulse el botón **SYNC**, ajuste la temperatura interior con el control de temperatura del lado del acompañante, o cambie a la temperatura de la parte trasera para volver al modo bizona.

►► Modo de sincronización

Al pulsar el botón , el sistema cambia al modo de sincronización.

Cuando el sistema está en modo bizona, la temperatura del lado del conductor y del acompañante, y la temperatura de los asientos traseros, se pueden ajustar por separado.

Sistema de aire acondicionado trasero

■ Uso del sistema de aire acondicionado trasero desde el panel delantero

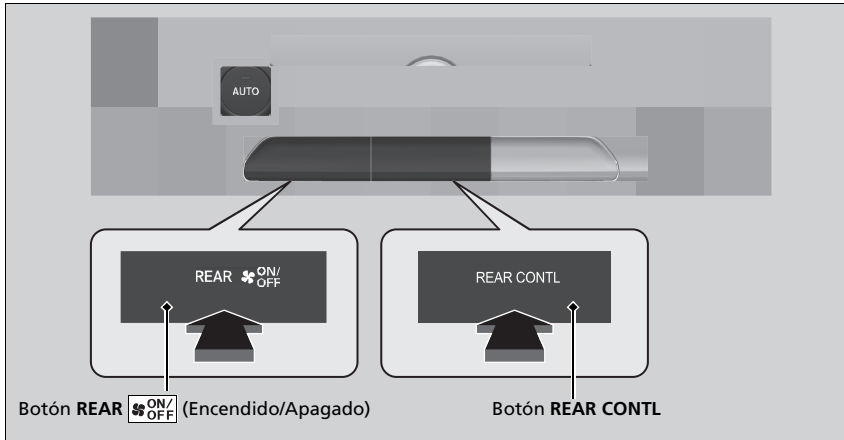

Utilice el sistema cuando el motor esté en marcha y el sistema de aire acondicionado en funcionamiento.

1. Pulse el botón **REAR ON/OFF** (Encendido/Apagado).
2. Pulse el botón **REAR CONTL.**
 - El sistema cambia al modo de control trasero durante 10 segundos. Aparece el indicador **REAR** en la pantalla.
3. Pulse el botón **AUTO.**
 - El sistema trasero cambia al modo **AUTO.**
 - El sistema ajusta automáticamente la velocidad del ventilador y los niveles de flujo de aire para mantener la temperatura trasera definida. Cambie la temperatura si es necesario.
4. Para apagar el sistema de aire acondicionado trasero, pulse el botón **REAR ON/OFF** (Encendido/Apagado).

▣ Sistema de aire acondicionado trasero

LOCK aparece en el panel de control trasero mientras el bloqueo trasero está activado.

Cuando se activa el bloqueo trasero en modo SYNC, el panel de control trasero queda desactivado. Aparece **SYNC LOCK** en el panel de control trasero.

▣ Uso del sistema de aire acondicionado trasero desde el panel delantero

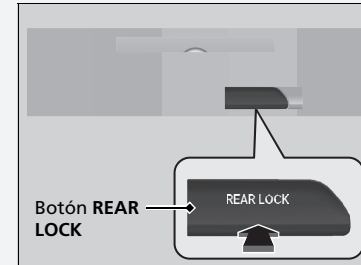

Pulse el botón **REAR LOCK** para activar o desactivar el modo de bloqueo trasero.

Mientras el modo de bloqueo trasero está activado, el panel de control trasero está desactivado.

- El indicador **LOCK** se encenderá.

■ Uso del sistema de aire acondicionado trasero desde el panel trasero

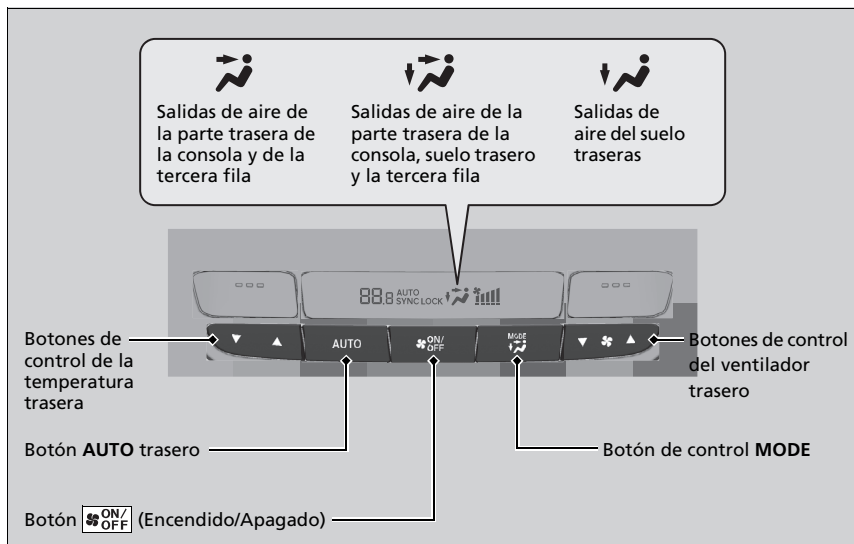

Utilice el sistema con el motor en marcha

1. Pulse el botón **AUTO** trasero.
2. Ajuste la temperatura interior con el botón control de la temperatura trasera.
3. Para apagar el sistema de aire acondicionado trasero, pulse botón **ON/OFF** (ACTIVADO/DESACTIVADO).

►► Uso del sistema de aire acondicionado trasero desde el panel trasero

Cuando el modo de bloqueo trasero esté desactivado, la temperatura del compartimento de pasajeros trasero se puede controlar de forma independiente.

Sensores de aire acondicionado automático

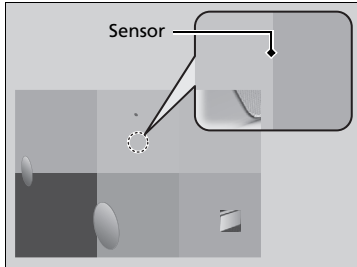

El sistema de aire acondicionado automático está equipado con sensores. No los tape ni vierta líquidos sobre ellos.

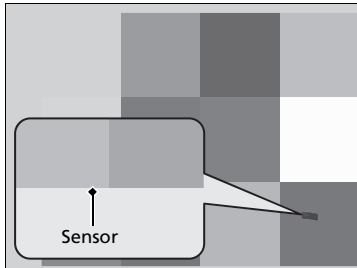

Funciones

En este capítulo se describe cómo manejar las funciones tecnológicas.

Sistema de audio

Información acerca del sistema de audio..	290
Puertos USB	291
Protección antirrobo del sistema de audio* ..	293
Botones del control remoto de audio ...	294

Funcionamiento básico del sistema de

audio	298
Inicio	299
Pantalla del sistema de audio/información ...	300
Actualizaciones del sistema	311
Ajuste del sonido	316
Configuración pantalla	317
Función de control de voz	319

Reproducción de radio AM/FM	322
Reproducción de DAB (Digital Audio Broadcasting, Radiodifusión de sonido digital)*	326
Reproducción de un iPod	329
Reproducción de una unidad de memoria USB	332
Reproducción de audio <i>Bluetooth</i> ®	336
Conexión Wi-Fi	339
Apple CarPlay	340
Android Auto™	347
Mensajes de error de la unidad de audio...	353

Información general sobre el sistema de audio	354
Funciones personalizadas	364
Sistema <i>Bluetooth</i>® HandsFreeLink®/ teléfono de manos libres*	399
Llamada de emergencia (eCall)*	415
CabinTalk	420

* No disponible en todos los modelos

Información acerca del sistema de audio

El sistema de audio dispone de radio AM/FM y del servicio de transmisión de audio digital (DAB)*. También puede reproducir unidades de memoria USB y dispositivos iPod, iPhone y Bluetooth®.

Puede manejar el sistema de audio desde los botones e interruptores del panel, los controles remotos del volante o los iconos de la interfaz de la pantalla táctil.

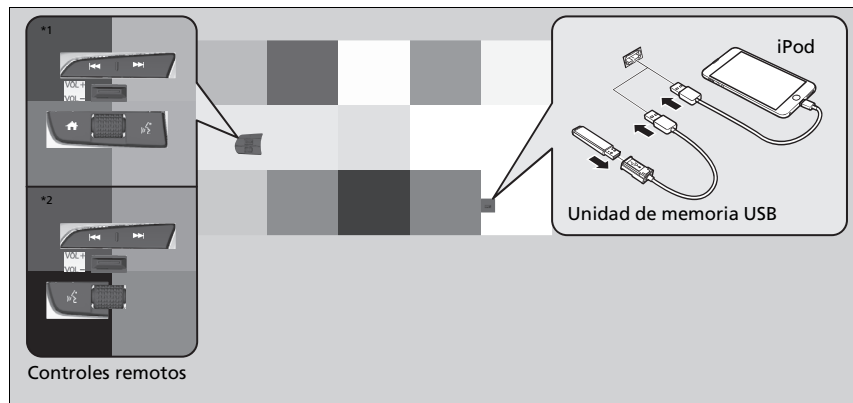

*1: Modelos con medidor tipo A

*2: Modelos con medidor tipo B

* No disponible en todos los modelos

Puertos USB

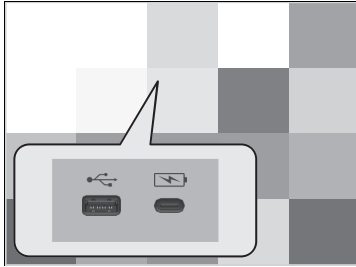

■ En el panel delantero

El puerto USB (2,5A) permite cargar dispositivos, reproducir archivos de audio y conectar teléfonos compatibles con Apple CarPlay o Android Auto.

- ▶ Para evitar problemas, asegúrese de usar un conector de Lightning certificado Apple MFi para Apple CarPlay, y en el caso de Android Auto, los cables USB deben tener la certificación de USB-IF de conformidad con el estándar USB 2.0.

■ En el panel delantero

El puerto USB (3,0A) es únicamente para cargar dispositivos.

- ▶ No podrá reproducir música, incluso si tiene conectados reproductores.

▶ Puertos USB

- No deje el iPod o la unidad de memoria USB en el vehículo. La luz solar directa y las altas temperaturas pueden dañarlo.
- Recomendamos usar un cable USB si va a conectar una memoria USB al puerto USB.
- No conecte su iPod o unidad de memoria USB con un concentrador.
- No use un dispositivo como un lector de tarjetas o un disco duro, ya que el dispositivo o los archivos podrían resultar dañados.
- Le recomendamos hacer una copia de seguridad de sus datos antes de usar el dispositivo en el vehículo.
- Los mensajes que se muestran en pantalla pueden variar según el modelo del dispositivo y la versión de software.

Consulte lo siguiente para obtener más información sobre las unidades flash USB compatibles.

▶ iPod, iPhone y unidades de memoria USB compatibles P. 354

Carga USB

El puerto USB puede suministrar hasta 2,5A/3,0A de alimentación. No genera 2,5A/3,0A de salida a menos que un dispositivo lo solicite.

Para obtener más detalles sobre el amperaje, lea el manual de instrucciones del dispositivo que necesita cargar.

En algunas condiciones, un dispositivo conectado al puerto podría generar ruido en la emisora de radio que esté escuchando.

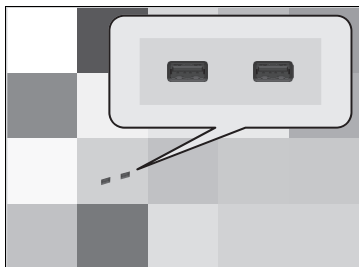

■ **En la parte trasera del compartimento de la consola**

Los puertos USB (2,5A) son únicamente para cargar dispositivos.

- No podrá reproducir música, incluso si tiene conectados reproductores de música a ellas.

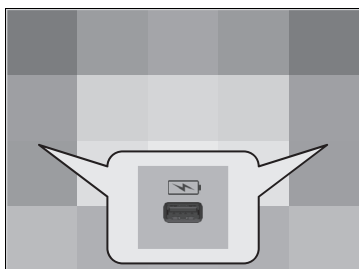

■ **En la parte izquierda de los asientos de la tercera fila***

Los puertos USB (2,5A) son únicamente para cargar dispositivos.

- No podrá reproducir música, incluso si tiene conectados reproductores de música a ellas.

Protección antirrobo del sistema de audio*

El sistema de audio se desactiva cuando se desconecta de la fuente de alimentación, por ejemplo al desconectar la batería o cuando se agota. En determinadas circunstancias, el sistema puede mostrar una pantalla de introducción de código. Si ocurre esto, vuelva a activar el sistema de audio.

■ Reactivación del sistema de audio

1. Fije el modo de alimentación en CONTACTO.
2. Encienda el sistema de audio.
3. Mantenga pulsado el botón **VOL**  **AUDIO** (Volumen/Encendido) durante más de dos segundos.
 - ▶ El sistema de audio vuelve a activarse cuando la unidad de control de audio establece una conexión con la unidad de control del vehículo. Si la unidad de control no reconoce la unidad de audio, deberá acudir a un distribuidor para hacer que verifiquen la unidad de audio.

Botones del control remoto de audio

Permite controlar el sistema de audio durante la conducción. La información se muestra en la interfaz de información al conductor.

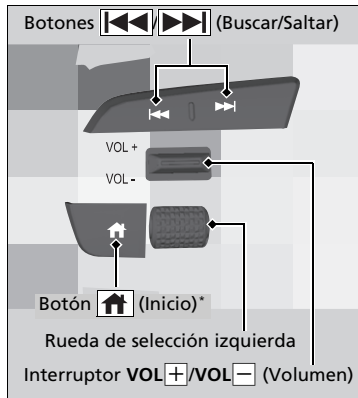

Interruptor VOL +/VOL - (Volumen)

Pulse hacia arriba: Para aumentar el volumen.

Pulse hacia abajo: Para disminuir el volumen.

► Botones del control remoto de audio









Algunos modos solo aparecen cuando se usa un dispositivo o un medio apropiado.

Dependiendo del dispositivo *Bluetooth*® que conecte, puede que algunas de las funciones no estén disponibles.

Modelos con medidor tipo A

Pulse el botón 🏠 (Inicio) para volver a la pantalla de inicio de la interfaz de información del conductor.

Botones /  (Buscar/Saltar)

- Cuando se escucha la radio
 - Pulse :** Para seleccionar la emisora de radio presintonizada próxima.
 - Pulse :** Para seleccionar la emisora de radio presintonizada previa.
 - Mantenga pulsado :** Para seleccionar la emisora siguiente con una señal más potente.
 - Mantenga pulsado :** Para seleccionar la emisora anterior con una señal más potente.
- Al escuchar un iPod, unidad de memoria USB, Audio *Bluetooth*® o Conexión de teléfono inteligente
 - Pulse :** Para saltar a la próxima canción.
 - Pulse :** Para regresar al principio de la canción actual o previa.
- Cuando escuche una unidad de memoria USB
 - Mantenga pulsado :** Para saltar a la carpeta siguiente.
 - Mantenga pulsado :** Para volver a la carpeta anterior.

Modelos con medidor tipo A

Rueda de selección izquierda

- Al seleccionar el modo de audio

Pulse el botón  (Inicio), suba o baje para seleccionar **Audio** en la interfaz de información del conductor y, a continuación, pulse la rueda de selección izquierda.

Suba o baje:

Para pasar por los modos de audio, suba o baje y, a continuación, pulse la rueda de selección izquierda:

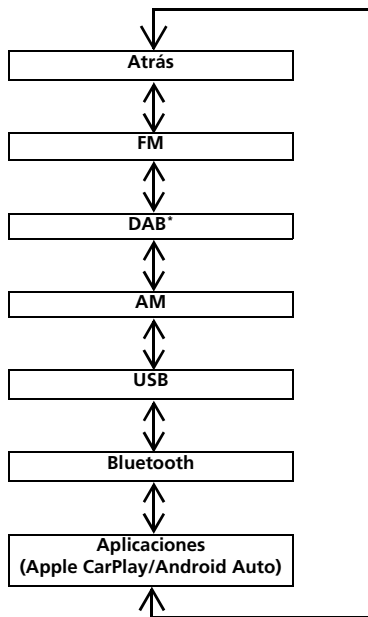

Modelos con medidor tipo B**Rueda de selección izquierda****Suba o baje:**

Para pasar por los modos de audio, suba o baje y, a continuación, pulse la rueda de selección izquierda:

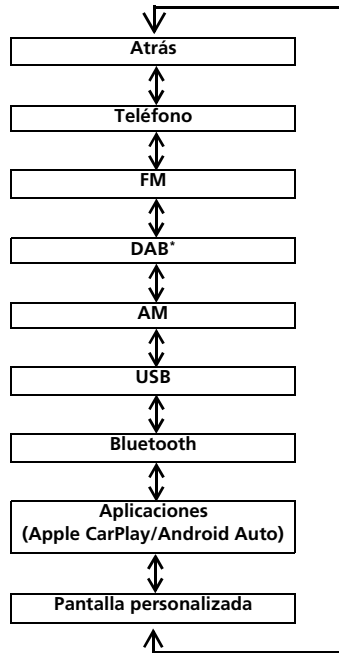

* No disponible en todos los modelos

Funcionamiento básico del sistema de audio

Para usar el sistema de audio, el modo de alimentación debe estar en ACCESORIOS o CONTACTO.

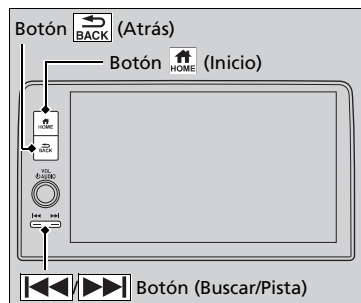

Botón (Inicio): Selecciónelo para ir a la pantalla de inicio.

Uso de la pantalla de audio/información

P. 300

Botón BACK (Atrás): Púlselo para volver a la pantalla anterior.

Botones (Buscar/pista): Presiónelo para cambiar de canción.

Inicio

La pantalla del sistema de audio aparece de color blanco cuando el modo de alimentación está en la posición de ACCESORIOS o CONTACTO. Al iniciarse, aparece la siguiente pantalla con un aviso legal.

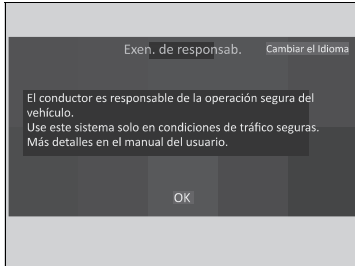

Seleccione **OK**.

- ▶ Si no selecciona **OK**, el sistema cambiará automáticamente a la pantalla de inicio tras un período de tiempo.
- ▶ Si no hay registrado ningún dispositivo, seleccione **OK** y aparecerá la pantalla de emparejamiento de *Bluetooth*[®].



■ **Para emparejar un teléfono móvil (cuando no hay ningún teléfono emparejado con el sistema)**

1. Asegúrese de que el teléfono se encuentra en modo de búsqueda o visible.
2. Seleccione **Honda Pilot (Honda HFT)** en su teléfono.
 - ▶ Si desea emparejar un teléfono desde la pantalla del sistema de audio, seleccione **Buscar dispositivos** y, a continuación, seleccione su teléfono cuando aparezca en la lista.
 - ▶ Si marca la casilla **No volver a mostrar esto**, esta pantalla no se volverá a mostrar.

Pantalla del sistema de audio/información

Muestra el estatus de audio y fondo. Esta pantalla permite acceder a diversas opciones de configuración.

■ Cambio de la pantalla

■ Uso de la pantalla de audio/información

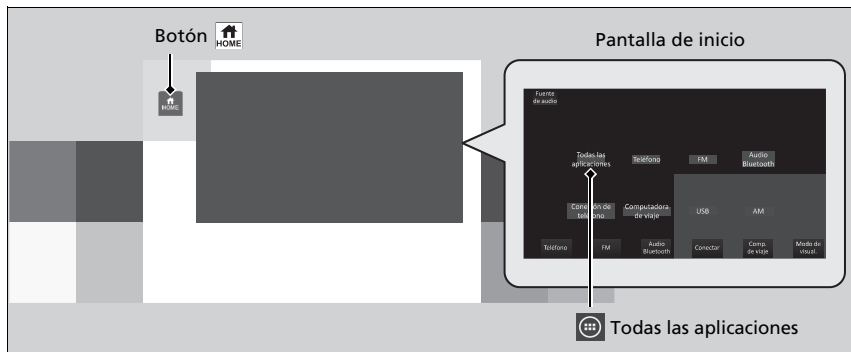

Pulse el botón para ir a la pantalla de inicio.

Seleccione los siguientes iconos en la pantalla de inicio o tras seleccionar **Todas las aplicaciones**.

■ Navegación*

Muestra la pantalla de navegación.

➔ **Consulte el manual del sistema de navegación**

■ Teléfono

Muestra información del HFL/HFT.

➔ **Sistema Bluetooth® HandsFreeLink®/teléfono de manos libres*** P. 399

➔ Uso de la pantalla de audio/información

Funcionamiento de la pantalla táctil

- Utilice gestos simples (incluyendo tocar, deslizar y desplazar) para realizar ciertas funciones de audio.
- Algunos elementos pueden aparecer atenuados durante la conducción para evitar posibles distracciones.
- Puede seleccionarlos cuando el vehículo esté detenido o utilizar comandos de voz.
- El uso de guantes puede limitar o impedir la respuesta de la pantalla táctil.

Puede cambiar el ajuste de sensibilidad de la pantalla táctil.

➔ **Funciones personalizadas** P. 364

■ FM/AM/DAB*/USB/Audio Bluetooth

Muestra la información de audio para cada uno.

■ Config. general

Entra en la pantalla del menú de personalización.

➤ **Funciones personalizadas** P. 364

■ Apple CarPlay/Android Auto

Muestra Apple CarPlay o Android Auto.

➤ **Apple CarPlay** P. 340

➤ **Android Auto™** P. 347

■ Configuración Vehículo

Muestra la pantalla de configuración del vehículo.

➤ **Funciones personalizadas** P. 364

■ Computadora de viaje

Muestra la información de la computadora de viajes.

- Pestaña **Trayecto actual**: Muestra información del viaje actual.
- Pestaña **Viaje A/Viaje B**: Muestra información de la ruta actual y de las tres rutas anteriores.

La información se almacena cada vez que se restablece el viaje A/B.

Para reiniciar el Viaje A/B, seleccione **Ajustes** y, a continuación, **Eliminar historial de viaje**.

Para cambiar el ajuste de restablecimiento del viaje A/B, seleccione **Ajustes** y a continuación

Reinicio "Viaje A" (Trip A reset timing) o **Reinicio "Viaje B" (Trip B reset timing)**.

■ Act. del sistema

Actualiza la versión del software del sistema de audio.

➤ **Actualizaciones del sistema** P. 311

■ **Reloj**

Muestra el reloj.

■ **TA***

Enciende y apaga la información sobre el tráfico.

■ **Modo de visualización**

Muestra la barra de brillo.

■ **Brújula***

Muestra la pantalla de la brújula.

■ **CabinTalk**

Muestra la pantalla de **CabinTalk**.

➤ **CabinTalk** P. 420

■ Configuración del fondo de pantalla

Puede cambiar, guardar y borrar el fondo en la pantalla de audio/información.

■ Importar fondo

Se pueden importar hasta 11 imágenes, una cada vez, para el fondo desde una unidad de memoria USB.

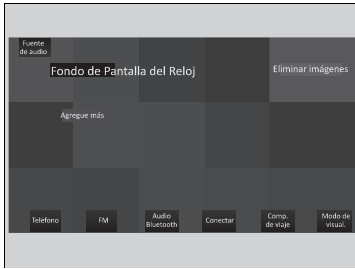

1. Conecte la unidad de memoria USB al puerto USB.

► **Puertos USB** P. 291

2. Pulse el botón **HOME**.
3. Seleccione **Reloj**.
4. Seleccione **Ajustes**.
5. Seleccione **Fondo de Pantalla del Reloj**.
6. Seleccione **Agregue más**.
 - El icono de las imágenes almacenadas en la unidad de memoria USB aparece en la lista.
7. Seleccione la imagen que desea importar.
 - Se pueden importar varias imágenes a la vez.
8. Seleccione **OK**.
 - Se muestran las imágenes seleccionadas.
9. Seleccione **Transferir**.
 - La pantalla volverá a la pantalla de ajuste de fondo de reloj.

► Configuración del fondo de pantalla

El fondo de pantalla configurado en **Fondo de Pantalla del Reloj** no se puede mostrar en la interfaz de información al conductor.

- Al importar archivos de fondo de pantalla, la imagen debe estar en el directorio raíz de la unidad de memoria USB. No se pueden importar las imágenes de una carpeta.
- El nombre de archivo debe tener menos de 64 bytes.
- El formato de archivo de imagen que se puede importar es BMP (bmp) o JPEG (jpg).
- El límite de tamaño de cada archivo individual es 10 MB.
- El tamaño máximo de la imagen es 4.096 × 2.304 píxeles. Si el tamaño de imagen es inferior a 1.280 × 720 píxeles, la imagen aparece en el medio de la pantalla con una zona adicional en negro.
- Si la unidad de memoria USB no tiene imágenes, aparecerá el mensaje **No se detectaron archivos**.

Consulte lo siguiente para obtener más información sobre las unidades flash USB compatibles.

► **iPod, iPhone y unidades de memoria USB compatibles** P. 354

■ Seleccionar fondo

1. Pulse el botón .
2. Seleccione **Reloj**.
3. Seleccione **Ajustes**.
4. Seleccione **Fondo de Pantalla del Reloj**.
5. Seleccione la imagen que desea ajustar.
 - La vista previa aparece en la pantalla.
6. Seleccione **Guardar**.
 - Se muestra la pantalla de reloj configurada como fondo.

■ Ver un fondo de pantalla una vez establecido

1. Pulse el botón .
2. Seleccione **Reloj**.

■ Borrar fondo

1. Pulse el botón .
2. Seleccione **Reloj**.
3. Seleccione **Ajustes**.
4. Seleccione **Fondo de Pantalla del Reloj**.
5. Seleccione **Eliminar imágenes**.
6. Seleccione la imagen que desea eliminar.
 - Se pueden importar varias imágenes a la vez.
7. Seleccione **OK**.
 - Se muestran las imágenes seleccionadas.
8. Seleccione **Borrar**.
 - La pantalla volverá a la pantalla de ajuste de fondo de reloj.

» Configuración del fondo de pantalla

No puede eliminar los fondos de pantalla importados originalmente.

■ Pantalla de inicio

■ Para mover a la pantalla siguiente

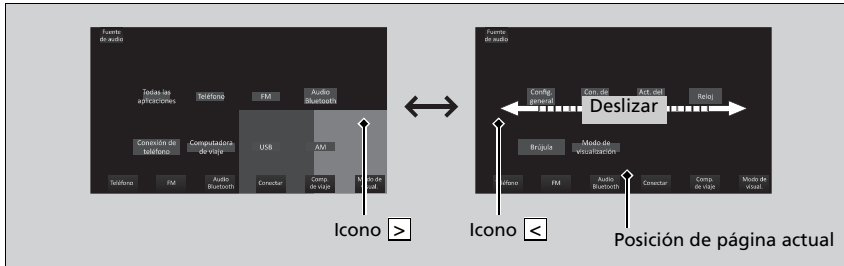

Seleccione o , o deslice la pantalla hacia la izquierda o hacia la derecha para pasar a la siguiente pantalla.

▶▶ Pantalla de inicio

La pantalla de inicio tiene 2 páginas. Puede añadir hasta 6 páginas.

Pulse el botón para regresar directamente a la primera página de la pantalla de inicio desde cualquier página.

■ Para añadir iconos de aplicación en la pantalla de inicio

Es posible agregar iconos de aplicación a la pantalla de inicio.

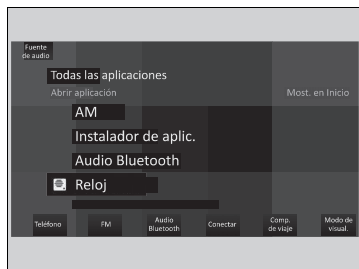

1. Pulse el botón .
2. Seleccione **Todas las aplicaciones**.
3. Seleccione la casilla en las aplicaciones que desee.

►► Para añadir iconos de aplicación en la pantalla de inicio

Las aplicaciones preinstaladas pueden no iniciarse con normalidad. Si esto sucede, será necesario restablecer el sistema.

► Restablecimiento de la configuración de inicio P. 395

Con la opción **Restablecer los datos de fábrica**, se restaurarán todos los ajustes a los valores predeterminados de fábrica.

► Restablecimiento de la configuración de inicio P. 395

En caso de que esas aplicaciones sigan sin iniciarse normalmente incluso después de realizar un **Restablecer los datos de fábrica**, póngase en contacto con el distribuidor.

■ Para mover los iconos en la pantalla de inicio

Puede cambiar la ubicación de los iconos en la pantalla de inicio.



1. Pulse el botón .
2. Mantenga pulsado un icono.
 - La pantalla cambia a la pantalla de personalización.
3. Arrastre y suelte el icono allí donde desea que aparezca.
4. Seleccione **Done**.
 - La pantalla volverá a la pantalla de inicio.

►► Para mover los iconos en la pantalla de inicio

Seleccione **Suger.** para ver consejos. Para ocultarlos, vuelva a seleccionarlos.

■ Para quitar iconos de la pantalla de inicio

Puede quitar iconos de la pantalla de inicio.

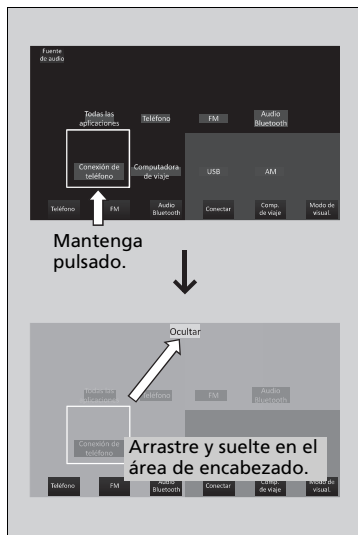

1. Pulse el botón .
2. Mantenga pulsado un icono.
 - La pantalla cambia a la pantalla de personalización.
3. Arrastre el icono que desea borrar y suéltelo sobre el área de encabezado.
 - El icono desaparece de la pantalla de inicio.
4. Seleccione **Done**.
 - La pantalla volverá a la pantalla de inicio.

►► Para quitar iconos de la pantalla de inicio

No puede eliminar el icono **Todas las aplicaciones**.

Las aplicaciones no se eliminan al quitar su icono de la pantalla de inicio.

Seleccione **Suger.** para ver consejos. Para ocultarlos, vuelva a seleccionarlos.

■ Para añadir iconos de acceso directo en la pantalla de inicio

Puede almacenar hasta seis iconos en la parte inferior de la pantalla de inicio.



1. Pulse el botón .
2. Mantenga pulsado un icono.
 - La pantalla cambia a la pantalla de personalización.
3. Arrastre y suelte el icono que desee almacenar en la parte inferior de la pantalla de inicio.
 - Se crea un acceso directo con el icono.
4. Seleccione **Done**.
 - La pantalla volverá a la pantalla de inicio.

► Para añadir iconos de acceso directo en la pantalla de inicio

Seleccione **Suger.** para ver consejos. Para ocultarlos, vuelva a seleccionarlos.

■ Área de estado



1. Seleccione el icono de estado del sistema.
 - Aparece el área de estado.
2. Seleccione un elemento para ver los detalles.
3. Pulse el botón  o seleccione el icono de estado del sistema para cerrar el área.

Actualizaciones del sistema

El firmware del sistema de audio se puede actualizar con una conexión Wi-Fi o con un dispositivo USB.

■ Cómo actualizar

Cuando la actualización del sistema de audio esté disponible, aparece la notificación en el área de estado. Utilice el siguiente procedimiento para actualizar el sistema.

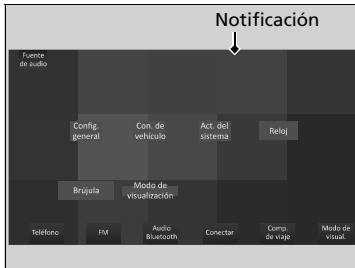

1. Pulse el botón HOME.
2. Seleccione **Act. del sistema**.
 - Si **Act. del sistema** no aparece en la pantalla de inicio, seleccione **Todas las aplicaciones**.
 - El sistema buscará actualizaciones.
 - Si el icono de actualización aparece en la pantalla de inicio, seleccione el icono de estado.
 - **Área de estado** P. 310
3. Seleccione **Descargar**.
 - Aparece una notificación en la pantalla para que el usuario acepte la descarga.
4. Seleccione **Instalar ahora** o **Ins. con vehículo apag.**
 - Aparece una notificación en la pantalla si la actualización se realiza con éxito.

►► Cómo actualizar

Puede actualizar el sistema mediante Wi-Fi pero no puede utilizar el portal cautivo que requiere inicio de sesión o aceptación de los términos de uso en el navegador.

La descarga se cancelará si:

- Se corta la conexión Wi-Fi.
- Detiene el motor y la batería tiene poca carga.

La descarga se iniciará de nuevo la próxima vez que se establezca una conexión Wi-Fi.

Para el funcionamiento con la batería, **Ins. con vehículo apag** no puede seleccionarse si la batería tiene poca carga. Si desea instalar los datos actualizados, recargue la batería o seleccione **Instalar ahora**.

■ Ajustes de actualizaciones del sistema

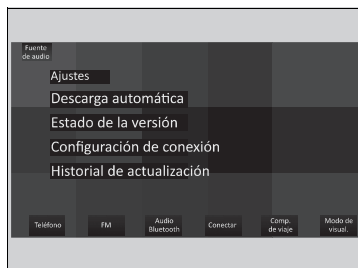



Se pueden configurar los siguientes ajustes.

- **Descarga automática**
- **Estado de la versión**
- **Configuración de conexión**
- **Historial de actualización**



■ Ajustes de descarga automática

Utilice el siguiente procedimiento para cambiar al ajuste de descarga automática.

1. Pulse el botón .
2. Seleccione **Act. del sistema**.
 - Si **Act. del sistema** no aparece en la pantalla de inicio, seleccione  **Todas las aplicaciones**.
3. Seleccione **Ajustes**.
4. Seleccione **Descarga automática**.
5. Seleccione el punto de acceso y **Activar**.
 - Si no desea actualizaciones del sistema automáticas, seleccione **Desactivar**.



■ Consulte el estado de actualización y versión

Utilice el siguiente procedimiento para confirmar el estado de actualización y versión.

1. Pulse el botón .
2. Seleccione **Act. del sistema**.
 - Si **Act. del sistema** no aparece en la pantalla de inicio, seleccione  **Todas las aplicaciones**.
3. Seleccione **Ajustes**.
4. Seleccione **Estado de la versión**.



■ Configuración de conexión

Use el siguiente procedimiento para conectarse a Internet mediante una red Wi-Fi.

1. Pulse el botón  HOME.
2. Seleccione **Act. del sistema**.
 - ▶ Si **Act. del sistema** no aparece en la pantalla de inicio, seleccione  **Todas las aplicaciones**.
3. Seleccione **Ajustes**.
4. Seleccione **Configuración de conexión**.
5. Seleccione **OK**.
6. Seleccione un punto de acceso de la lista de redes.
 - ▶ Para conectarse a un punto de acceso que no se detecte automáticamente, seleccione **Opciones y Agregar red**.
7. Introduzca la contraseña.
 - ▶ Si marca la casilla **Utilice esta red para desc. automáticamente act. del sistema**, puede establecer la red que se usará para las actualizaciones del sistema.
8. Seleccione **Conectar**.



■ Consulte el historial de actualización

Utilice el siguiente procedimiento para confirmar el historial de actualización.



1. Pulse el botón  HOME.
2. Seleccione **Act. del sistema**.
 - ▶ Si **Act. del sistema** no aparece en la pantalla de inicio, seleccione  **Todas las aplicaciones**.
3. Seleccione **Ajustes**.
4. Seleccione **Historial de actualización**.

■ Como actualizar de forma inalámbrica

■ Configuración del modo de conexión inalámbrico



1. Pulse el botón .
2. Seleccione **Act. del sistema**.
 - Si **Act. del sistema** no aparece en la pantalla de inicio, seleccione  **Todas las aplicaciones**.
3. Seleccione **Ajustes**.
4. Seleccione **Configuración de conexión**.
5. Seleccione **OK**.
6. Seleccione un punto de acceso de la lista de redes.
 - Para conectarse a un punto de acceso que no se detecte automáticamente, seleccione **Opciones y Agregar red**.
7. Introduzca la contraseña.
 - Si marca la casilla **Utilice esta red para desc. automáticamente act. del sistema**, puede establecer la red que se usará para las actualizaciones del sistema.
8. Seleccione **Conectar**.

■ Cómo actualizar



1. Pulse el botón .
2. Seleccione **Act. del sistema**.
 - Si **Act. del sistema** no aparece en la pantalla de inicio, seleccione  **Todas las aplicaciones**.
3. Seleccione **Vía Wi-Fi**.
4. Seleccione **Descargar**.
 - Aparece una notificación en la pantalla para que el usuario acepte la descarga.
5. Seleccione **Instalar ahora** o **Ins. con vehículo apag.**
 - Aparece una notificación en la pantalla si la actualización se realiza con éxito.

■ Como actualizar con un dispositivo USB

■ Descargue los archivos de actualización del servidor

1. Pulse el botón .
2. Seleccione **Act. del sistema**.
 - ▶ Si **Act. del sistema** no aparece en la pantalla de inicio, seleccione  **Todas las aplicaciones**.
3. Seleccione **Otros métodos**.
4. Seleccione **Vía USB**.
 - ▶ Aparee una notificación en la pantalla.
5. Conecte un dispositivo USB en el puerto USB.
 - ▶ Se copian los datos de inventario al dispositivo USB.
 - ▶  **Puertos USB** P. 291
6. Retire el dispositivo USB del puerto USB.
7. Conecte el dispositivo USB al ordenador y descargue los archivos de actualización.
 - ▶ Siga el enlace para descargar los archivos de actualización necesarios. Consulte <https://usb.honda.com> para obtener las instrucciones.

■ Actualizar el sistema de audio

1. Pulse el botón .
2. Seleccione **Act. del sistema**.
3. Seleccione **Otros métodos**.
4. Seleccione **Vía USB**.
 - ▶ Aparee una notificación en la pantalla.
5. Conecte el dispositivo USB con los archivos de actualización al puerto USB.
 - ▶ Aparee una notificación en la pantalla.
 - ▶  **Puertos USB** P. 291
6. Seleccione **Instalar ahora**.
 - ▶ Aparee una notificación en la pantalla si la actualización se realiza con éxito.

⌘ Como actualizar con un dispositivo USB

Se recomienda un dispositivo USB con un espacio libre de como mínimo 8 GB o más.

Asegúrese de eliminar cualquier inventario o archivo de actualización anterior del dispositivo USB antes de iniciar el proceso de actualización de USB.

Consulte lo siguiente para obtener más información sobre las unidades flash USB compatibles.

 **iPod, iPhone y unidades de memoria USB compatibles** P. 354

Ajuste del sonido

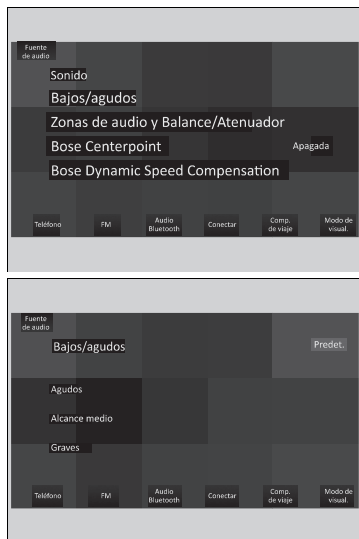

1. Pulse el botón .
2. Seleccione un icono de fuente de audio.
3. Seleccione **Sonido**.

Seleccione un elemento de las siguientes:

- **Bajos/agudos:** Agudos, Alc. medio, Bajos
- **Zonas de audio y Balance/Atenuador*1:** Solo el conductor, Solo adelante, Solo atrás, Vehículo completo, Balance, Atenuador
- **Bose Centerpoint*1:** Permite activar o desactivar Bose CenterPoint.
- **Bose Dynamic Speed Compensation*1:** Permite establecer el aumento de volumen.
- **Balance/atenuador*2:** Balance / atenuador
- **Compen. del volumen con la velocidad*2:** Permite establecer el aumento de volumen.

► Ajuste del sonido

La función **Bose Dynamic Speed Compensation*1/ Compen. del volumen con la velocidad (SVC)*2** ajusta el volumen según la velocidad del vehículo. Cuando se va más rápido, el volumen de audio aumenta. Cuando se va más lento, el volumen de audio disminuye.

También puede ajustar el sonido con el procedimiento siguiente:

1. Pulse el botón .
2. Seleccione **Config. general**.
3. Seleccione **Sonido**.

Zonas de audio y Balance/Atenuador*1

Puede seleccionar de dónde viene el sonido seleccionado una de las siguientes opciones de altavoces:

- **Vehículo completo:** todos los altavoces emiten sonido.
- **Solo el conductor:** solo emite sonido el altavoz junto al asiento del conductor.
- **Solo adelante:** solo emiten sonido los altavoces frontales.
- **Solo atrás:** solo emiten sonido los altavoces traseros.

Para restablecer cada ajuste para **Bajos/agudos**, **Zonas de audio y Balance/Atenuador*1**, **Bose Dynamic Speed Compensation*1**, **Balance/atenuador*2** y **Compen. del volumen con la velocidad*2**, seleccione **Predet.** en cada pantalla de ajuste.

*1 : Modelos con BOSE AMP

*2 : Modelos con Normal AMP

Configuración pantalla

Puede fijar el brillo de la pantalla.

■ Cambio manual del modo de pantalla

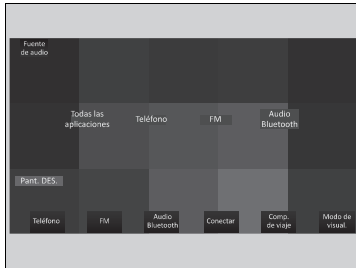

Seleccione **Modo de visualización**.

- La barra de brillo aparecerá durante unos segundos.
- Seleccione o para ajustar el brillo.
- Seleccione **Pant. DES.** para apagar la pantalla. Para encender la pantalla, pulse el botón o .

☒ Configuración pantalla

Puede ajustar el brillo de la pantalla deslizando o pulsando en la barra de brillo.

También puede cambiar la luminosidad de la pantalla con los procedimientos siguientes:

1. Pulse el botón .
2. Seleccione **Config. general**.
3. Seleccione **Pantalla**.
4. Seleccione el ajuste que desee.

Para restablecer los ajustes, seleccione **Predet.**



■ Selección de una fuente de audio

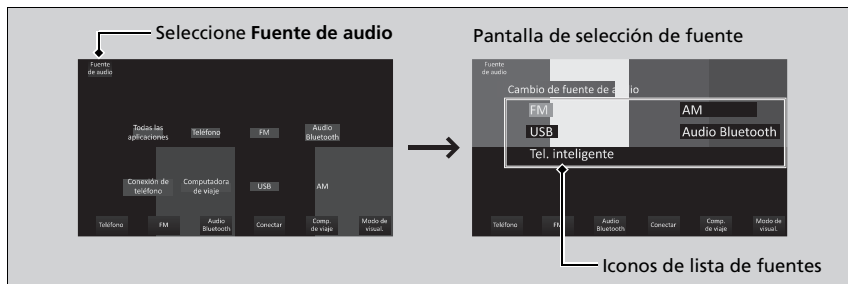

Seleccione **Fuente de audio** en el área de encabezado y, a continuación, seleccione un ícono en la lista de fuentes para cambiar a la fuente de audio.

■ Limitaciones del funcionamiento manual

Algunas funciones manuales no están habilitadas o no funcionan mientras el vehículo está en movimiento.

No se puede seleccionar una opción que está desactivada hasta que no se detenga el vehículo.

Función de control de voz

El vehículo incluye un sistema de control de voz que permite un funcionamiento de manos libres.



El sistema de control por voz utiliza el botón  (Hablar) del volante y un micrófono cerca de las luces de lectura del techo.

Reconocimiento de voz

Para lograr un reconocimiento de voz óptimo al utilizar el sistema de control por voz:

- Asegúrese de que aparece la pantalla correcta para el comando de voz que está utilizando. El sistema solo reconoce determinados comandos.
Comandos de voz disponibles:
 - **Pantalla del portal de voz** P. 320
- Cierra las ventanas y el techo panorámico*.
- Ajuste las salidas de aire del salpicadero y laterales para que el aire no sople sobre el micrófono del techo.
- Hable claramente con voz natural, sin hacer pausas entre las palabras.
- Reduzca el ruido de fondo si es posible. El sistema puede malinterpretar el comando si está hablando más de una persona al mismo tiempo.

Función de control de voz

Al oprimir el botón , un mensaje de ayuda le pregunta qué desea hacer. Oprima y suelte el botón  de nuevo para omitir este mensaje y proporcionar un comando.

Reconocimiento de voz

El sistema de control de voz solo se puede utilizar desde el asiento del conductor porque la unidad de micrófono elimina los ruidos del lado del acompañante.

* No disponible en todos los modelos

■ Pantalla del portal de voz

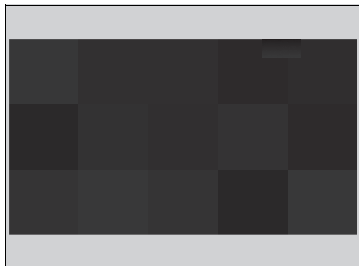

Al pulsar el botón  (hablar), aparecen en la pantalla los comandos de voz disponibles. Para obtener una lista completa de comandos, diga "Ajuda" después del aviso acústico.

Según el modo seleccionado, los comandos visualizados son distintos en la pantalla del portal de voz. Los comandos reconocidos son los mismos independientemente de la pantalla que se seleccione.

Modo Normal: Se muestra una lista de comandos de ejemplo para completar rápido la función que desee.

Modo Asistir: Se muestra una lista de comandos básicos para guiarle paso a paso por el menú de voz.

Puede cambiar el modo en la pantalla **Config. general**.

 **Control de voz** P. 378

El sistema solo reconoce los comandos de las siguientes páginas, en determinadas pantallas. No se reconocen los comandos de voz de estilo libre.

■ Comandos generales

Cuando la pantalla del portal de voz se abra, cambiará a la pantalla principal de cada función usando los comandos globales.

- *Búsqueda de Música*
- *AM*
- *FM*
- *Teléfono*
- *Navegación**

■ Comandos de teléfono

Solo se puede utilizar cuando el teléfono está conectado. Cuando el sistema reconoce el comando Teléfono, la pantalla cambia a la pantalla dedicada para el reconocimiento de voz del teléfono.

■ Comandos de teléfono

- *Llamar a <nombre>*
- *Llamar a <número>*

El sistema reconoce un único nombre de contacto de la agenda telefónica. Si hay un nombre completo registrado en el campo del nombre, el sistema reconoce el nombre y el apellido como un nombre de contacto.

Los comandos de llamada telefónica no están disponibles si se utiliza Apple CarPlay.

■ Instrucciones de audio

Cuando el sistema reconoce el comando Audio, la pantalla cambia a la pantalla dedicada para el reconocimiento de voz del sistema de audio.

■ Comandos FM

- *Sintonizar <frec. FM>*

■ Comandos AM

- *Sintonizar <frec. AM>*

■ Comandos de iPod

- *Mostrar álbum* <nombre>
- *Mostrar artista* <nombre>
- *Mostrar género* <nombre>
- *Mostrar lista rep* <nomb>
- *Repr.* <artista> <álbum>
- *Reproducir*
- *Reproducir álbum* <nomb>
- *Reproducir artista* <nomb>
- *Reprod. género* <nombre>
- *Reproducir música* <text:media_combo>
- *Repr. lista reprod.* <nom>
- *Reproducir canción* <nom>

■ Comandos de USB

- *Mostrar álbum* <nombre>
- *Mostrar artista* <nombre>
- *Mostrar lista rep* <nomb>
- *Repr.* <artista> <álbum>
- *Reproducir*
- *Reproducir álbum* <nomb>
- *Reproducir artista* <nomb>
- *Reproducir música* <text:media_combo>
- *Repr. lista reprod.* <nom>
- *Reproducir canción* <nom>

■ Comandos de navegación *

La pantalla cambia a la pantalla de navegación.

☒ Consulte el manual del sistema de navegación

■ Comandos estándares

- *Ayuda voz*
- *Cancelar*
- *Atrás*

Ayuda de voz son lecturas de las instrucciones por voz para ayuda de la pantalla actual.

■ Comandos Lista

- *Anterior*
- *Siguiente*
- *Sí*
- *No*

* No disponible en todos los modelos

Reproducción de radio AM/FM

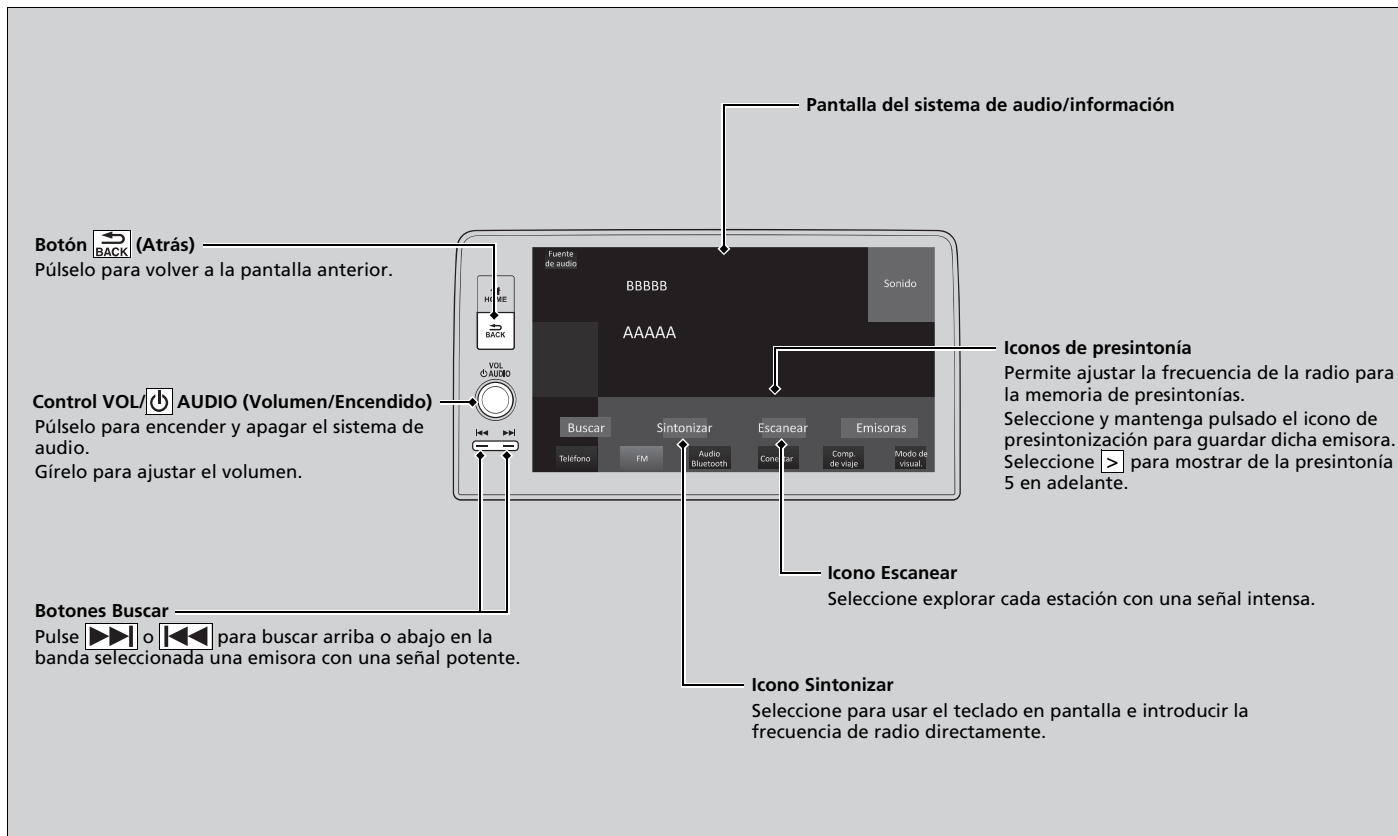

■ Memoria de presintonías

Para memorizar una emisora:

1. Sintonice la emisora que desee.
2. Seleccione y mantenga pulsado el icono de presintonización para guardar dicha emisora.
 - Seleccione **Mant. pres.** para presintonizar una emisora nueva.

■ Lista de emisoras

Indica las estaciones más potentes en la banda seleccionada.

1. Seleccione **Emisoras** para ver una lista.
2. Seleccione la estación.

■ Actualización manual

Actualiza la lista de estaciones en cualquier momento.

1. Seleccione **Emisoras** para ver una lista.
2. Seleccione **Actual.**

☒ Memoria de presintonías

El indicador **ST** aparece en la pantalla para indicar emisiones de FM en estéreo.

No está disponible la reproducción de AM en estéreo.

Cambio del modo de audio

Gire la rueda de selección izquierda o seleccione **Fuente de audio** en la pantalla.

☒ **Botones del control remoto de audio** P. 294

Se pueden almacenar 12 emisoras AM/FM en la memoria de presintonías.

■ Escanear

Realiza una reproducción de muestra para escuchar las estaciones más potentes en la banda seleccionada durante 10 segundos. Para desactivar la exploración, seleccione **Detener** o pulse el botón .

■ Sistema de radiodifusión de datos (RDS)*

Proporciona datos de texto relacionados con la estación de FM compatible con RDS.

■ Búsqueda de una estación RDS en la lista de estaciones

1. Seleccione **Emisoras** para mostrar una lista mientras escucha una emisora de FM.
2. Seleccione la estación.

■ Actualización manual

Actualiza la lista de estaciones en cualquier momento.

1. Seleccione **Emisoras** para mostrar una lista mientras escucha una emisora de FM.
2. Seleccione **Actual.**

■ Anuncios de tráfico (TA)*

La función de TA en espera permite al sistema estar a la espera de anuncios de tráfico en cualquier modo mientras la función está activada. La última emisora sintonizada debe ser una emisora de programas de tráfico compatible con RDS.

Para activar la función: Seleccione **TA**. Cuando se inicie un anuncio de tráfico, la pantalla de información aparecerá en la pantalla del sistema de audio/información. El sistema regresa al último modo seleccionado una vez finalizado el anuncio de tráfico.

- Si desea regresar al último modo seleccionado durante el anuncio de tráfico, seleccione **Detener**.

Para apagar la función: Vuelva a seleccionar **TA**.

⌘ Sistema de radiodifusión de datos (RDS)*

Cuando escoge una estación de FM compatible con RDS, el sistema RDS se activa automáticamente y la pantalla de frecuencias muestra el nombre de la estación. Sin embargo, cuando las señales de la estación se debilitan, la pantalla pasa a mostrar la frecuencia en lugar del nombre de la estación.

⌘ Anuncios de tráfico (TA)*

El indicador **TA** aparece en el área de encabezado mientras la función de espera de TA está activada.

Si selecciona **Escanear** mientras la función de TA en espera está activada, el sistema solamente busca emisoras TP.

Si se selecciona **TA** mientras el anuncio de tráfico está activado no se cancela la función de TA en espera.

■ Ajustes *

Cambia los ajustes de RDS.

1. Ajustes.

2. Seleccione una opción.

- **TA-Información:** Enciende y apaga la información sobre el tráfico. (**Encendido/ Apagada**^{*1})
- **AF:** Se enciende y apaga para cambiar automáticamente la frecuencia del mismo programa a medida que se cambia de región. (**Encendido/Apagada**^{*1})
- **REG:** Se enciende y apaga para mantener las mismas emisoras dentro de esa región aunque se debilite la señal. (**Encendido**^{*1}/**Apagada**)
- **Noticias:** Se enciende y apaga para sintonizar automáticamente el programa de noticias. (**Encendido/Apagada**^{*1})

*1: Configuración inicial

* No disponible en todos los modelos

Reproducción de DAB (Digital Audio Broadcasting, Radiodifusión de sonido digital)*

Botón (Atrás)
Púselo para volver a la pantalla anterior.

Control VOL/ AUDIO (Volumen/Encendido)
Púselo para encender y apagar el sistema de audio.
Gírelo para ajustar el volumen.

Botones Buscar
Pulse o para sintonizar el conjunto.
Mantenga pulsado para buscar el servicio seleccionado en la banda de arriba o abajo hasta encontrar un conjunto de señal de recepción.

Iconos Conjunto
Seleccione o para sintonizar el conjunto.
Mantenga pulsado para buscar el servicio seleccionado en la banda de arriba o abajo hasta encontrar un conjunto de señal de recepción.

Pantalla del sistema de audio/información

Icono Ajustes
Seleccione para cambiar los ajustes de DAB.

Iconos de presintonía
Sintonice la frecuencia presintonizada.
Seleccione y mantenga pulsado el icono de presintonización para guardar ese servicio.
Seleccione para mostrar de la presintonía 3 en adelante.

Icono Lista Conjuntos
Seleccione para mostrar la pantalla de lista de conjuntos.

Icono Escanear
Seleccione para escanear cada emisora o servicio pendiente.

Iconos de Servicio
Seleccione o para sintonizar el componente de servicio.

The diagram shows a car stereo interface with a central screen. The screen displays 'Fuente de audio: BBBBBB', 'Aaaaa', and 'XX'. Below the screen are buttons for 'Conjunto', 'Servicio', 'Escanear', and 'Lista Conjuntos'. The 'Conjunto' button has sub-options: 'Nuevo de', 'Telefono', 'FM', 'Auto', 'Bluetooth', and 'Compi. de viaje'. The 'Lista Conjuntos' button has a sub-option: 'Modo de visual.'. To the left of the screen are physical buttons: a 'BACK' button, a 'VOL' knob, and 'Fast Forward' and 'Fast Reverse' buttons. Callout lines connect these elements to their respective text descriptions.

■ Memoria de presintonías

Para memorizar un servicio:

1. Sintonice la emisora que desee.
2. Seleccione y mantenga pulsado el icono de presintonización para guardar dicha emisora.
 - Seleccione **Mant. pres.** para presintonizar una emisora nueva.

■ Lista de conjuntos

Muestra los conjuntos con señal de recepción en el servicio seleccionado.

1. Seleccione **Lista Conjuntos** para ver una lista.
2. Seleccione el conjunto.

■ Actualización manual

Actualiza la lista de conjuntos disponibles en cualquier momento.

1. Seleccione **Lista Conjuntos** para ver una lista.
2. Seleccione **Actual.**

☞ Memoria de presintonías

Cambio del modo de audio

Gire la rueda de selección izquierda o seleccione **Fuente de audio** en la pantalla.

☞ **Botones del control remoto de audio** P. 294

Se pueden almacenar 12 emisoras DAB en la memoria de presintonías.

■ Escanear

Permite escuchar una muestra de cada uno de los servicios o conjuntos con señal de recepción para el servicio seleccionado durante 10 segundos.

1. Seleccione **Escanear**.

Para desactivar la exploración, seleccione **Detener** o pulse el botón .

■ Ajustes

Cambia los ajustes de DAB.

1. **Ajustes**.

2. Seleccione la opción que desea cambiar.

*1: Configuración inicial

Reproducción de un iPod

Conecte el iPod mediante el conector USB al puerto USB y después seleccione el modo USB.

🔌 Puertos USB P. 291

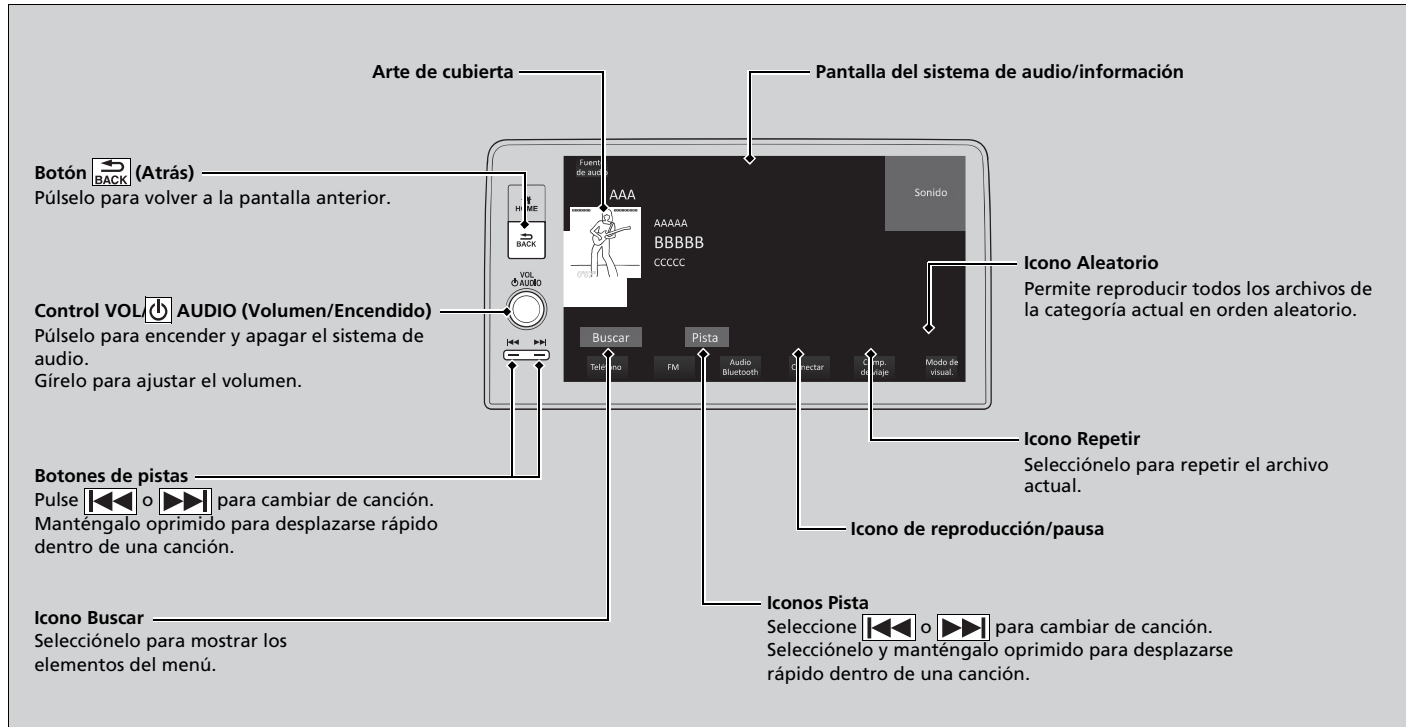

■ Cómo seleccionar una canción de la lista de búsqueda de música

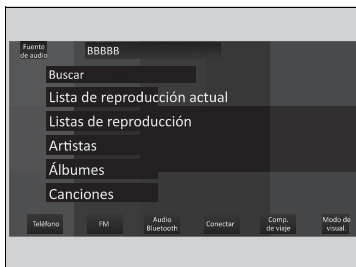

1. Seleccione **Buscar**.
2. Seleccione una categoría de búsqueda (por ejemplo, Artistas, Álbumes, etc.).
3. Continúe haciendo selecciones hasta que encuentre la canción de su elección.

► Reproducción de un iPod

Las funciones disponibles varían según el modelo o la versión. Algunas funciones pueden no estar disponibles en el sistema de audio del vehículo.

Si se produce algún problema, puede aparecer un mensaje de error en la pantalla del sistema de audio/información.

► **iPod/Unidad de memoria USB** P. 353

Si utiliza la app de música de su iPhone/iPod mientras el teléfono está conectado al sistema de audio, puede que ya no pueda volver a utilizar la misma app en la pantalla de audio/información.

Vuelva a conectar el dispositivo si es necesario.

Si se conecta un iPhone o un smartphone mediante Apple CarPlay o Android Auto, la fuente iPod/USB deja de estar disponible y los archivos de audio del teléfono solo pueden reproducirse desde Apple CarPlay o Android Auto.

■ Cómo seleccionar un modo de categoría

Puede seleccionar los modos de orden aleatorio y repetición al reproducir un archivo.

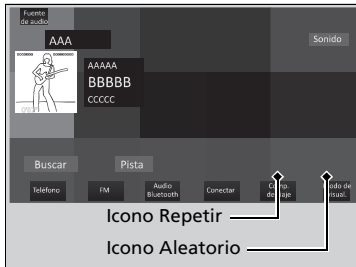

■ Aleatorio/Repetir

Seleccione el icono Aleatorio o repetir varias veces hasta ir al modo deseado.

■ Para desactivar un modo de categoría

Seleccione el modo que desee desactivar.

►► Cómo seleccionar un modo de categoría

Elementos del menú modo de categoría

Aleatorio

 **Aleatorio desactivado:** Desactiva el modo aleatorio.

 **Mezclar todas las canciones:** Permite reproducir todas las canciones disponibles en una lista seleccionada en orden aleatorio.

Repetir

 **Repetir desactivado:** El modo de repetición está desactivado.

 **Repetir canción:** Repite la canción actual.

 **Repetir todo:** Permite repetir todas las canciones.

Reproducción de una unidad de memoria USB

El sistema de audio lee y reproduce archivos de audio y vídeo* de un dispositivo de memoria USB en formato MP3, WMA, AAC*1, FLAC, WAV, AVI*, MP4*, MKV*, WMV* o ASF*.

Conecte la unidad de memoria USB al puerto USB y oprima el puerto correspondiente.

► Puertos USB P. 291

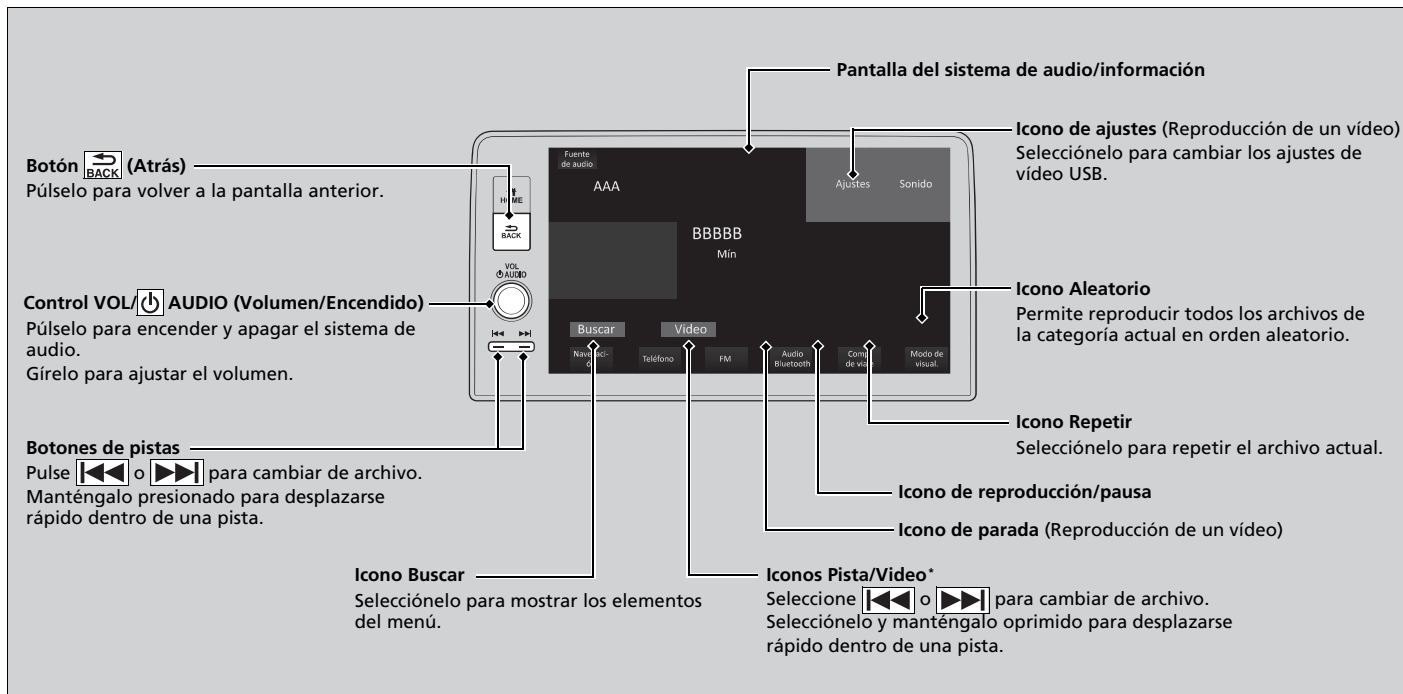

*1: En esta unidad solo se pueden reproducir archivos en formato AAC grabados con iTunes.

■ Cómo seleccionar un archivo de la lista de búsqueda de música

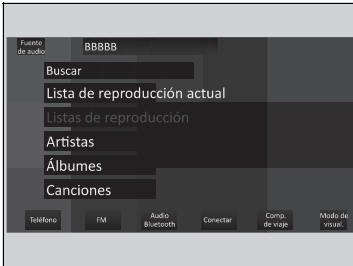

1. Seleccione **Buscar**.

Modelos de México

2. Seleccione una categoría de búsqueda (por ejemplo, Artistas, Álbumes, etc.).
3. Continúe haciendo selecciones hasta que encuentre la canción de su elección.

Excepto modelos de México

2. Seleccione **Lista de reproducción actual**, **Música** o **Video**.
3. Continúe haciendo selecciones hasta que encuentre el archivo de su elección.

►► Reproducción de una unidad de memoria USB

Utilice las unidades de memoria USB recomendadas.

► Información general sobre el sistema de audio P. 354

No se pueden reproducir archivos WMA protegidos con gestión de derechos digitales (DRM). El sistema de audio mostrará **Archivo no reproducible** y saltará al archivo siguiente.

Si se produce algún problema, puede aparecer un mensaje de error en la pantalla del sistema de audio/información.

► iPod/Unidad de memoria USB P. 353

Consulte lo siguiente para obtener más información sobre las unidades flash USB compatibles.

► iPod, iPhone y unidades de memoria USB compatibles P. 354

■ Cómo seleccionar un modo de categoría

Puede seleccionar los modos de repetición y aleatorio al reproducir un archivo.

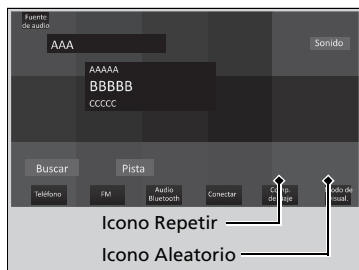

■ Aleatorio/Repetir

Seleccione el icono Aleatorio o repetir varias veces hasta ir al modo deseado.

■ Para desactivar un modo de categoría

Seleccione el modo que desee desactivar.

»» Cómo seleccionar un modo de categoría

Elementos del menú modo de categoría

Aleatorio

Aleatorio desactivado: Desactiva el modo aleatorio.

Todas las pistas en aleatorio: Reproduce todos los archivos en orden aleatorio.

Aleatorio en carpeta: Reproduce todos los archivos de la carpeta actual en orden aleatorio.

Repetir

Repetir desactivado: El modo de repetición está desactivado.

Repetir pista: Repite el archivo actual.

Repetir carpeta: Repite todos los archivos de la carpeta actual.

Al reproducir un archivo de vídeo*:

Detener: Seleccione esta opción para detener un archivo.

Seleccione para encoger una pantalla de vídeo. Seleccione para ampliar una pantalla de vídeo.

■ Ajustes*

Cambie los ajustes de USB mientras reproduce un archivo de vídeo.

1. Ajustes.

2. Seleccione una opción.

- **Ajustes de imagen:** Permite cambiar el brillo de la pantalla de audio/información. Para restablecer los ajustes, seleccione **Predet.** (**Luminosidad/Contraste/Nivel de negro/Color (Colour/Tinte)**).
- **Relación de aspecto:** Selecciona un modo de visualización con una relación de aspecto diferente. (**Original/Normal**^{*1}/**Completo/Zoom**)
- **Superponer la ubicación del reloj:** Permite cambiar la disposición de la vista de reloj. (**Superior derecho (Upper right)**^{*1}/**Superior izquierdo (Upper left)**/**Inferior derecho (Lower right)**/**Inferior izquierdo (Lower left)**/**Apagada**)

*1: Configuración inicial

* No disponible en todos los modelos

Reproducción de audio *Bluetooth*®

El sistema de audio permite escuchar música desde un teléfono compatible con *Bluetooth*. Esta función está disponible cuando el teléfono está emparejado y conectado al sistema *Bluetooth*® HandsFreeLink® (HFL)*/teléfono de manos libres* del vehículo.

🔧 **Configuración del teléfono** P. 404

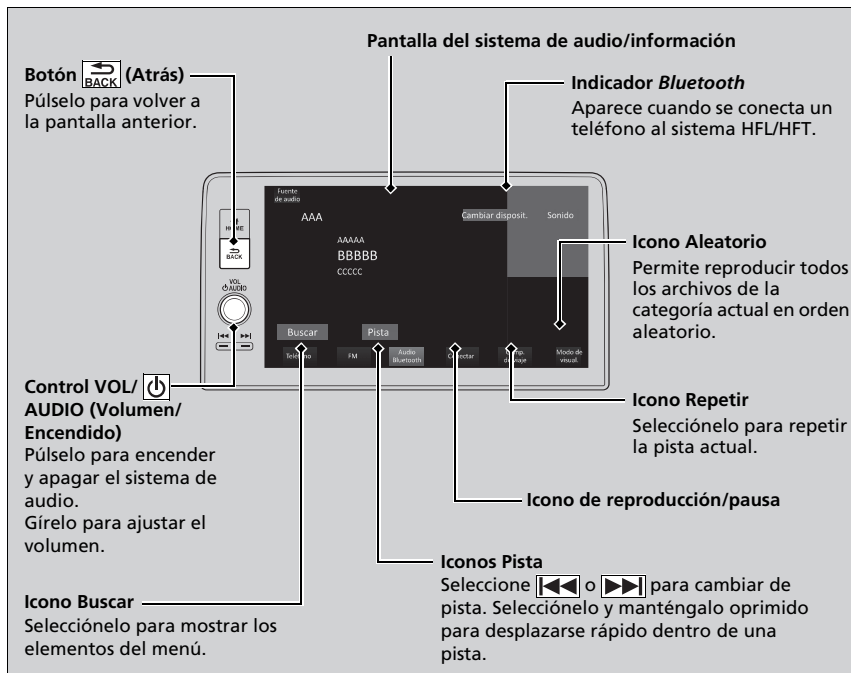

🔧 Reproducción de audio *Bluetooth*®

No todos los teléfonos con *Bluetooth* y con emisión continua de audio son compatibles con el sistema. Para comprobar si tu teléfono es compatible, consulte a un distribuidor.

En algunos países, puede ser ilegal realizar algunas funciones de dispositivos de datos durante la conducción.

Solo se puede utilizar un único teléfono a la vez con el sistema HFL/HFT.

Cuando hay más de dos teléfonos emparejados en el vehículo, el sistema se conecta automáticamente al teléfono prioritario. Puede dar prioridad a un teléfono en la lista de dispositivos *Bluetooth*®.

🔧 **Configuración del teléfono** P. 404

El teléfono conectado para audio *Bluetooth*® puede ser diferente.

Si hay más de un teléfono emparejado con el sistema HFL/HFT, puede haber un retardo antes de que el sistema inicie la reproducción.

En algunos casos, puede que el nombre del artista, el álbum o la pista no aparezcan correctamente.

Es posible que algunas funciones no estén disponibles en algunos dispositivos.

Si hay un teléfono conectado mediante Apple CarPlay o Android Auto, el audio *Bluetooth*® de ese teléfono no está disponible. Sin embargo, con un segundo teléfono previamente emparejado puede transmitir audio *Bluetooth*® seleccionando [🎵] en la lista de dispositivos *Bluetooth*®.

🔧 **Configuración del teléfono** P. 404

■ Para reproducir archivos de audio *Bluetooth*®

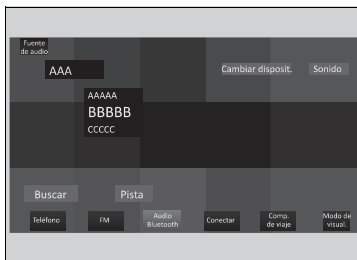

1. Asegúrese de que el teléfono está emparejado y conectado al sistema.

➤ **Configuración del teléfono** P. 404

2. Seleccione el modo de audio *Bluetooth*®.

Si no se reconoce el teléfono, es posible que ya se haya conectado otro teléfono compatible con HFL/HFT pero no compatible con audio *Bluetooth*®.

■ Para reproducir o realizar una pausa de un archivo

Seleccione el icono de reproducción/pausa.

■ Búsqueda de música

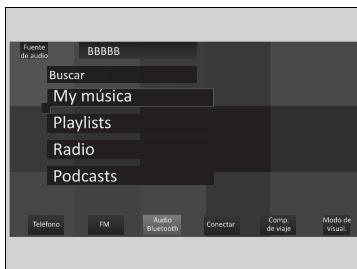

1. Seleccione **Buscar**.
2. Seleccione una categoría de búsqueda (p. ej., Álbumes).
3. Seleccione un elemento.
 - Se inicia la reproducción de la selección.

►► Para reproducir archivos de audio *Bluetooth*®

Para reproducir los archivos de audio, es posible que necesite manejar el teléfono. En ese caso, siga las instrucciones de funcionamiento del fabricante del teléfono.

Al cambiar a otro modo se pausa la música que se está reproduciendo desde el teléfono.

Puede cambiar el teléfono conectado seleccionando **Cambiar disposit.**

➤ **Configuración del teléfono** P. 404

►► Búsqueda de música

Dependiendo del dispositivo *Bluetooth*® conectado, puede que no aparezcan algunas listas o ninguna de ellas.

■ Cómo seleccionar un modo de categoría

Puede seleccionar los modos de orden aleatorio y repetición al reproducir un archivo.

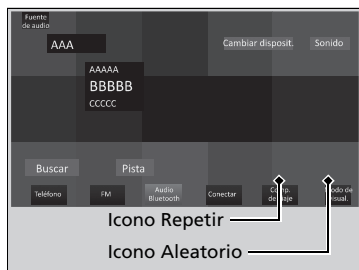

■ Aleatorio/Repetir

Seleccione el icono Aleatorio o repetir varias veces hasta ir al modo deseado.

■ Para desactivar un modo de categoría

Seleccione el modo que desee desactivar.

►► Cómo seleccionar un modo de categoría

Elementos del menú modo de categoría

Aleatorio

- Aleatorio desactivado:** Desactiva el modo aleatorio.
- Mezclar todas las canciones:** Permite reproducir todas las canciones disponibles en una lista seleccionada en orden aleatorio.

Repetir

- Repetir desactivado:** El modo de repetición está desactivado.
- Repetir canción:** Repite la canción actual.
- Repetir grupo:** Repite el grupo actual.
- Repetir todo:** Permite repetir todas las canciones.

Dependiendo del dispositivo *Bluetooth*® conectado, puede que no aparezcan algunas funciones o ninguna de ellas.

Conexión Wi-Fi

Este vehículo está equipado con conectividad Wi-Fi. Puede conectarse a un punto de acceso Wi-Fi o un dispositivo de comunicación externos.

Conexión del vehículo a un punto de acceso Wi-Fi

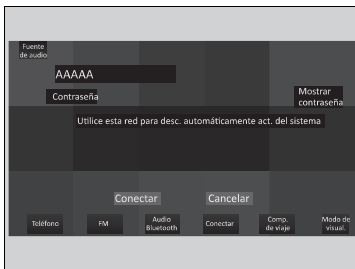
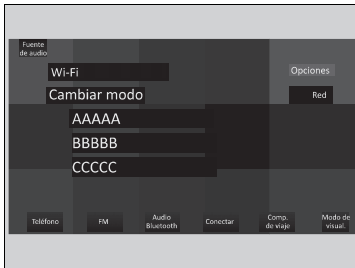

1. Pulse el botón  HOME.
2. Seleccione **Config. general**.
3. Seleccione **Conexiones**.
4. Seleccione **Wi-Fi**.
5. Seleccione **OK**.
6. Seleccione un punto de acceso de la lista de redes.
 - Para conectarse a un punto de acceso que no se detecte automáticamente, seleccione **Opciones y Agregar red**.
7. Introduzca la contraseña.
 - Si marca la casilla **Utilice esta red para desc. automáticamente act. del sistema**, puede establecer la red que se usará para las actualizaciones del sistema.
 - ▣ **Actualizaciones del sistema** P. 311
8. Seleccione **Conectar**.

Desactivación de la conexión Wi-Fi

1. Seleccione **Cambiar modo**.
2. Seleccione **Apagada**.

Conexión Wi-Fi

Wi-Fi y Wi-Fi Direct son marcas comerciales registradas de Wi-Fi Alliance®.



Conexión del vehículo a un punto de acceso Wi-Fi

No puede realizar el procedimiento de ajuste con el vehículo en movimiento. Estacione en un lugar seguro para ajustar el sistema de audio en modo Wi-Fi.

Algunos operadores de telefonía móvil cobran por el anclaje y el uso de datos del teléfono inteligente. Compruebe el contrato de datos de su teléfono.

Compruebe el manual del teléfono para averiguar si el teléfono tiene conectividad Wi-Fi.

Puede confirmar si la conexión Wi-Fi está o no activada mediante el icono  del área de estado del sistema. La velocidad de transmisión y otros elementos no se muestran en esta pantalla.

Apple CarPlay

Si conecta un iPhone compatible con Apple CarPlay al sistema a través del puerto USB o de forma inalámbrica, puede utilizar la pantalla del sistema de audio/información, en lugar de la pantalla del iPhone, para hacer llamadas de teléfono, escuchar música, ver mapas (navegación) y acceder a mensajes.

► **Puertos USB** P. 291

Menú de Apple CarPlay

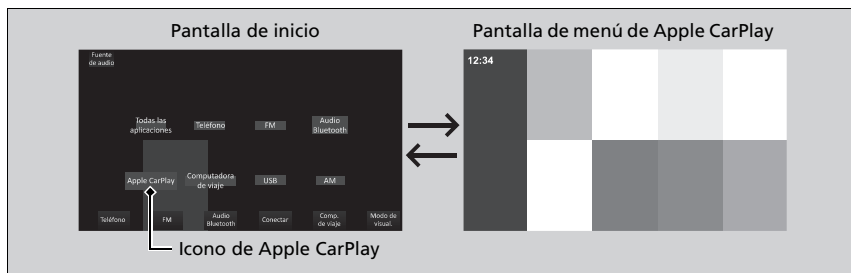

Apple CarPlay

Solo el iPhone 5 o versiones más recientes con iOS 8.4 o posterior son compatibles con Apple CarPlay.

Recomendamos utilizar el SO más reciente.

Estacione en un lugar seguro antes de conectar el iPhone a Apple CarPlay y al iniciar cualquier aplicación compatible.

Para acceder directamente a la función del teléfono del Apple CarPlay, seleccione **Teléfono** en la pantalla de inicio. Mientras está conectado a Apple CarPlay, las llamadas solo se hacen a través de Apple CarPlay. Si desea hacer una llamada con HandsFreeLink/teléfono de manos libres (HFT), desactive Apple CarPlay.

► **Configuración de Apple CarPlay** P. 342

Mientras el iPhone está conectado a Apple CarPlay, no es posible usar el audio *Bluetooth*® ni el sistema *Bluetooth*® HandsFreeLink®/teléfono de manos libres (HFT). Sin embargo, otros teléfonos previamente asociados pueden transmitir audio a través de *Bluetooth*® mientras que Apple CarPlay está conectado.

► **Configuración del teléfono** P. 404

Apple CarPlay y Android Auto no se pueden ejecutar al mismo tiempo.

Para obtener detalles sobre los países y regiones donde está disponible Apple CarPlay, así como información relativa a la función, consulte la página principal de Apple.

■ Teléfono

Permite acceder a la lista de contactos, hacer llamadas telefónicas o escuchar el buzón de voz.

■ Mensajes

Permite ver y responder a los mensajes de texto, o hacer que los mensajes recibidos se lean en voz alta.

■ Música

Permite reproducir la música almacenada en el iPhone.

■ Mapas

Permite ver mapas de Apple Maps y utilizar la función de navegación como lo haría en el iPhone.

Modelos con sistema de navegación

Solo un sistema de navegación (la navegación preinstalada o Apple CarPlay) puede ofrecer indicaciones a la vez. Al utilizar un sistema, las indicaciones para llegar a cualquier destino previamente fijado en el otro sistema se cancelan, y es el sistema usado actualmente el que le dirige a su destino.

■ Honda

Seleccione el icono **Honda** para volver a la pantalla de inicio.



Permite volver a la pantalla del salpicadero de Apple CarPlay.



Permite volver a la pantalla de menú de Apple CarPlay.

Apple CarPlay

Requisitos de funcionamiento y limitaciones de Apple CarPlay

Apple CarPlay requiere un iPhone compatible con una conexión del teléfono móvil y un plan de datos activo. Se aplicarán los planes de tarifas de su operador.

Los cambios en los sistemas operativos, el hardware, el software y otras tecnologías esenciales para la funcionalidad Apple CarPlay, así como una normativa gubernamental nueva o revisada, pueden dar lugar a una reducción o cese de las funciones y servicios de Apple CarPlay. Honda no puede ofrecer ni ofrece ninguna garantía de rendimiento o funcionamiento futuros de Apple CarPlay.

Es posible utilizar aplicaciones de terceros sin son compatibles con Apple CarPlay. Consulte la página principal de Apple para obtener información sobre las aplicaciones compatibles.

■ Configuración de Apple CarPlay

Después de conectar el iPhone al sistema a través del puerto USB o de forma inalámbrica, utilice el procedimiento siguiente para configurar Apple CarPlay. El uso de Apple CarPlay dará lugar a la transmisión de determinada información del usuario y del vehículo (como la ubicación del vehículo, la velocidad y el estado) al iPhone para mejorar la experiencia de Apple CarPlay. Tendrá que dar su consentimiento para compartir esta información en la pantalla de audio/información.

☒ Configuración de Apple CarPlay

Inicie Apple CarPlay únicamente cuando esté estacionado de forma segura.

La primera vez que Apple CarPlay detecte su iPhone, tendrá que configurar el iPhone. Consulte el manual de instrucciones que se incluye con su iPhone.

Puede usar el siguiente procedimiento para desconectar o eliminar los dispositivos que se conectan a Apple CarPlay: Pulse el botón  → Seleccione Configuración regional → Conexión del teléfono inteligente → Apple CarPlay → Seleccione el dispositivo

Uso de la información del usuario y del vehículo

El uso y manipulación de la información del usuario y del vehículo transmitida hacia/desde el iPhone por Apple CarPlay se rige por los términos y condiciones del iOS de Apple y de la política de privacidad de Apple.

■ Conexión de Apple CarPlay con el cable USB conectado al puerto USB

1. Conecte el iPhone al puerto USB con el cable USB.
 - ▶ **Puertos USB** P. 291
 - ▶ Se mostrará la pantalla de confirmación.
2. Seleccione **Sí**.
 - ▶ Si no desea conectar Apple CarPlay, seleccione **No**.

Puede cambiar los ajustes para aceptar el consentimiento en el menú de ajustes **Conexión de teléfono**.

■ Conectar Apple CarPlay de forma inalámbrica

■ Conectar Apple CarPlay de forma inalámbrica en la pantalla de inicio

1. Pulse el botón  HOME.
2. Seleccione **Conexión de teléfono**.
3. Seleccione **+ Conectar nuevo dispositivo**.
4. Empareje el iPhone con el sistema *Bluetooth*® HandsFreeLink® (HFL)/teléfono de manos libres del vehículo.
 - ▶ **Configuración del teléfono** P. 404
5. Seleccione **Sí**.
 - ▶ Si su iPhone le solicita aceptar la conexión con Apple CarPlay, acepte.

■ Conectar Apple CarPlay de forma inalámbrica en la lista de dispositivos Apple CarPlay

1. Pulse el botón  HOME.
2. Seleccione **Config. general**.
3. Seleccione **Conexión de teléfono inteligente**.
4. Seleccione **Apple CarPlay**.
5. Seleccione **+ Conectar nuevo dispositivo**.
6. Empareje el iPhone con el sistema *Bluetooth*® HandsFreeLink® (HFL)/teléfono de manos libres del vehículo.
 - 📄 **Configuración del teléfono** P. 404
7. Seleccione **Sí**.
 - Si su iPhone le solicita aceptar la conexión con Apple CarPlay, acepte.

■ Conectar Apple CarPlay de forma inalámbrica en la lista de dispositivos *Bluetooth*®

1. Pulse el botón  HOME.
2. Seleccione **Config. general**.
3. Seleccione **Conexiones**.
4. Seleccione **Bluetooth**.
5. Seleccione **+ Conectar nuevo dispositivo**.
6. Empareje el iPhone con el sistema *Bluetooth*® HandsFreeLink® (HFL)/teléfono de manos libres del vehículo.
 - 📄 **Configuración del teléfono** P. 404
7. Marque la casilla **Apple CarPlay**.
 - Si selecciona **Apple CarPlay**, no podrá seleccionar **Audio** ni **Teléfono**.
8. Seleccione **Conectar**.
9. Seleccione **Sí**.
 - Si su iPhone le solicita aceptar la conexión con Apple CarPlay, acepte.

■ Conectar Apple CarPlay de forma inalámbrica con el volante

1. Mantenga pulsado el botón  (hablar) del volante.
2. Empareje el iPhone con el sistema *Bluetooth*® HandsFreeLink® (HFL)/teléfono de manos libres del vehículo.
 - **Configuración del teléfono** P. 404
3. Marque la casilla **Apple CarPlay**.
 - ▶ Si selecciona **Apple CarPlay**, no podrá seleccionar **Audio** ni **Teléfono**.
4. Seleccione **Conectar**.
5. Seleccione **Sí**.
 - ▶ Si su iPhone le solicita aceptar la conexión con Apple CarPlay, acepte.

■ Conectar Apple CarPlay de forma inalámbrica con el arranque (sin ningún teléfono emparejado con el sistema)

1. Ponga el modo de alimentación en la posición de ACCESORIOS o CONTACTO.
2. Seleccione **OK**.
 - ▶ Si no hay registrado ningún dispositivo, aparecerá la pantalla de emparejamiento de *Bluetooth*®.
 - ▶ Si marca la casilla **No volver a mostrar esto**, esta pantalla no se volverá a mostrar.
3. Empareje el iPhone con el sistema *Bluetooth*® HandsFreeLink® (HFL)/teléfono de manos libres del vehículo.
 - **Configuración del teléfono** P. 404
4. Marque la casilla **Apple CarPlay**.
 - ▶ Si selecciona **Apple CarPlay**, no podrá seleccionar **Audio** ni **Teléfono**.
5. Seleccione **Conectar**.
6. Seleccione **Sí**.
 - ▶ Si su iPhone le solicita aceptar la conexión con Apple CarPlay, acepte.

■ Funcionamiento de Apple CarPlay con Siri

Mantenga pulsado el botón de hablar para activar Siri.

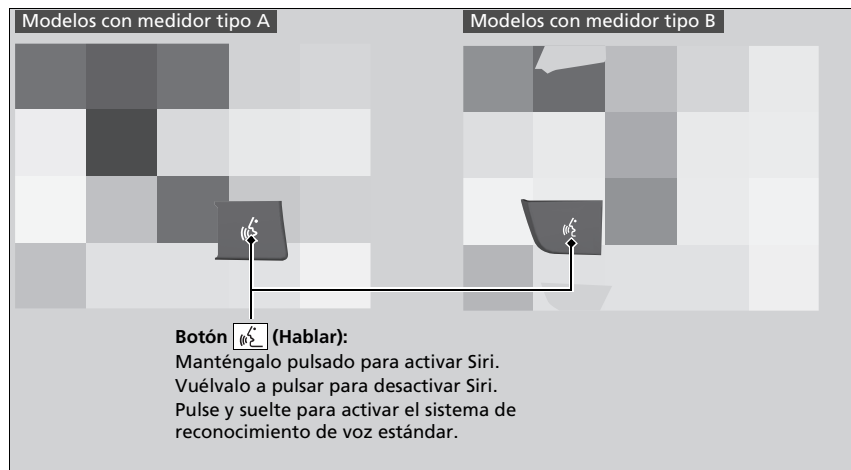

► Funcionamiento de Apple CarPlay con Siri

A continuación se presentan ejemplos de preguntas y comandos para Siri.

- ¿Qué películas tenemos hoy?
- Llamar a papá al trabajo.
- ¿Cuál es esta canción?
- ¿Qué tiempo hará mañana?
- Leer mi último correo electrónico.

Para obtener más información, visite www.apple.com/ios/siri.

Android Auto™

Cuando se conecta un teléfono Android al sistema de audio a través del puerto USB o de forma inalámbrica*, Android Auto se inicia automáticamente. Cuando se conecte a través de Android Auto, podrá usar la pantalla del sistema de audio/información para acceder a las funciones de teléfono, Google Maps (navegación) y Google Now. La primera vez que se utiliza Android Auto, aparece un tutorial en la pantalla.

Le recomendamos realizar este tutorial, mientras está estacionado de forma segura, antes de usar Android Auto.

➤ **Puertos USB** P. 291

➤ **Conexión de emparejamiento automático** P. 349

NOTA:

Android Auto puede no estar disponible en su país o región. Para obtener detalles sobre Android Auto, consulte el sitio de soporte de Google.

Android Auto™

Recomendamos actualizar Android OS con la última versión si usa Android Auto.

Bluetooth No se puede utilizar A2DP mientras el teléfono esté conectado a Android Auto.

Para usar Android Auto en un smartphone con Android 9.0 (Pie) o anterior, es necesario descargar la aplicación Android Auto desde Google Play en el smartphone.

Estacione en un lugar seguro antes de conectar el teléfono Android a Android Auto y al iniciar cualquier aplicación compatible.

Cuando hay un teléfono Android conectado a Android Auto, no es posible usar el audio *Bluetooth*®. Sin embargo, otros teléfonos previamente asociados pueden transmitir audio a través de *Bluetooth*® mientras que Android Auto está conectado.



➤ **Configuración del teléfono** P. 404

Apple CarPlay y Android Auto no se pueden ejecutar al mismo tiempo.

Android Auto es una marca comercial de Google LLC.

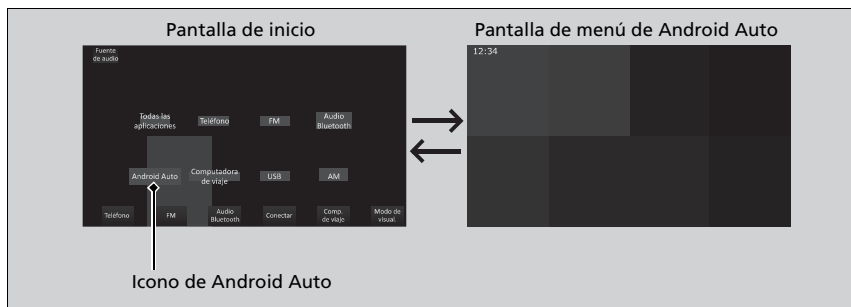
■ Menú de Android Auto



- **Mapas**
Muestra Google Maps y permite utilizar la función de navegación como lo haría en el teléfono Android. Cuando el vehículo está en movimiento, no es posible utilizar el teclado. Detenga el vehículo en un lugar seguro para realizar una búsqueda o proporcionar otras entradas.
- **Teléfono**
Permite hacer y recibir llamadas telefónicas, así como escuchar el buzón de voz.
- **Salir**
Seleccione el icono **Honda** para volver a la pantalla de audio.
- 
Permite controlar Android Auto con la voz.
- 
Puede comprobar las notificaciones de Android.
-  (Inicio de Android Auto)
Muestra información útil organizada por Android Auto en tarjetas simples que aparecen justo cuando se necesitan.

►► Android Auto™

Para obtener detalles sobre los países y regiones donde está disponible Android Auto, así como información relativa a la función, consulte la página principal de Android Auto.

Las pantallas podrían ser diferentes según la versión de la aplicación Android Auto que esté usando.

Requisitos de funcionamiento y limitaciones de Android Auto

Android Auto requiere un teléfono Android compatible con una conexión móvil y un plan de datos activo. Se aplicarán los planes de tarifas de su operador.

Los cambios en los sistemas operativos, el hardware, el software y otras tecnologías esenciales para la funcionalidad Android Auto, así como una normativa gubernamental nueva o revisada, pueden dar lugar a una reducción o cese de las funciones y servicios de Android Auto. Honda no puede ofrecer ni ofrece ninguna garantía de rendimiento o funcionamiento futuros de Android Auto.

Es posible utilizar aplicaciones de terceros sin son compatibles con Android Auto. Consulte la página principal de Android Auto para obtener información sobre las aplicaciones compatibles.

■ Conexión de emparejamiento automático

Cuando se conecta un teléfono Android a la unidad a través del puerto USB o de forma inalámbrica*, Android Auto se inicia automáticamente.

■ Conexión de Android Auto con el cable USB conectado en el puerto USB

1. Conecte el teléfono Android al puerto USB con el cable USB.
 - ▶ **Puertos USB** P. 291
 - ▶ Se mostrará la pantalla de confirmación.
2. Seleccione **Sí**.
 - ▶ Si no desea conectar Android Auto, seleccione **No**.

Puede cambiar los ajustes para aceptar el consentimiento en el menú de ajustes **Conexión de teléfono**.

■ Conectar Android Auto de forma inalámbrica*

■ Conectar Android Auto forma inalámbrica en la pantalla de inicio

1. Pulse el botón .
2. Seleccione **Conexión de teléfono**.
3. Seleccione **+ Conectar nuevo dispositivo**.
4. Empareje el teléfono Android con el sistema *Bluetooth*® HandsFreeLink® (HFL) del vehículo.
 - ▶ **Configuración del teléfono** P. 404
5. Seleccione **Sí**.
 - ▶ Si su teléfono Android le solicita aceptar la conexión con Android Auto, acepte.

☒ Conexión de Android Auto con el cable USB conectado en el puerto USB

Inicie Android Auto únicamente cuando esté estacionado de forma segura. Cuando Android Auto detecta por primera vez su teléfono, es necesario configurar el teléfono para que se permita el emparejamiento automático. Consulte el manual de instrucciones que acompaña al teléfono.



Puede usar el siguiente procedimiento para desconectar o eliminar los dispositivos que se conectan a Android Auto tras completar la configuración inicial:

Pulse el botón  → Seleccione Configuración general → Conexión de teléfono inteligente → Android Auto → Seleccione el dispositivo



Uso de la información del usuario y del vehículo

El uso y manipulación de la información del usuario y del vehículo transmitida hacia/desde el teléfono por Android Auto se rige por la política de privacidad de Google.

■ Conectar Android Auto de forma inalámbrica en la lista de dispositivos Android Auto

1. Pulse el botón  HOME.
2. Seleccione **Config. general**.
3. Seleccione **Conexión de teléfono inteligente**.
4. Seleccione **Android Auto**.
5. Seleccione **+ Conectar nuevo dispositivo**.
6. Empareje el teléfono Android con el sistema *Bluetooth*® HandsFreeLink® (HFL) del vehículo.
 **Configuración del teléfono** P. 404
7. Seleccione **Sí**.
 - Si su teléfono Android le solicita aceptar la conexión con Android Auto, acepte.

■ Conectar Android Auto de forma inalámbrica en la lista de dispositivos *Bluetooth*®

1. Pulse el botón  HOME.
2. Seleccione **Config. general**.
3. Seleccione **Conexiones**.
4. Seleccione **Bluetooth**.
5. Seleccione **+ Conectar nuevo dispositivo**.
6. Empareje el teléfono Android con el sistema *Bluetooth*® HandsFreeLink® (HFL) del vehículo.
 **Configuración del teléfono** P. 404
7. Marque la casilla **Android Auto**.
 - Si selecciona **Android Auto**, no podrá seleccionar **Audio** ni **Teléfono**.
8. Seleccione **Conectar**.
9. Seleccione **Sí**.
 - Si su teléfono Android le solicita aceptar la conexión con Android Auto, acepte.

■ Conectar Android Auto de forma inalámbrica con el volante

1. Mantenga pulsado el botón  (hablar) del volante.
2. Empareje el teléfono Android con el sistema *Bluetooth*® HandsFreeLink® (HFL) del vehículo.
 - **Configuración del teléfono** P. 404
3. Marque la casilla **Android Auto**.
 - ▶ Si selecciona **Android Auto**, no podrá seleccionar **Audio** ni **Teléfono**.
4. Seleccione **Conectar**.
5. Seleccione **Sí**.
 - ▶ Si su teléfono Android le solicita aceptar la conexión con Android Auto, acepte.

■ Conectar Android Auto forma inalámbrica con el arranque (sin ningún teléfono emparejado con el sistema)

1. Ponga el modo de alimentación en la posición de ACCESORIOS o CONTACTO.
2. Seleccione **OK**.
 - ▶ Si no hay registrado ningún dispositivo, aparecerá la pantalla de emparejamiento de *Bluetooth*®.
 - ▶ Si marca la casilla **No volver a mostrar esto**, esta pantalla no se volverá a mostrar.
3. Empareje el teléfono Android con el sistema *Bluetooth*® HandsFreeLink® (HFL) del vehículo.
 - **Configuración del teléfono** P. 404
4. Marque la casilla **Android Auto**.
 - ▶ Si selecciona **Android Auto**, no podrá seleccionar **Audio** ni **Teléfono**.
5. Seleccione **Conectar**.
6. Seleccione **Sí**.
 - ▶ Si su teléfono Android le solicita aceptar la conexión con Android Auto, acepte.

■ Uso de Android Auto con reconocimiento de voz

Mantenga pulsado el botón  (hablar) para usar Android Auto con la voz.

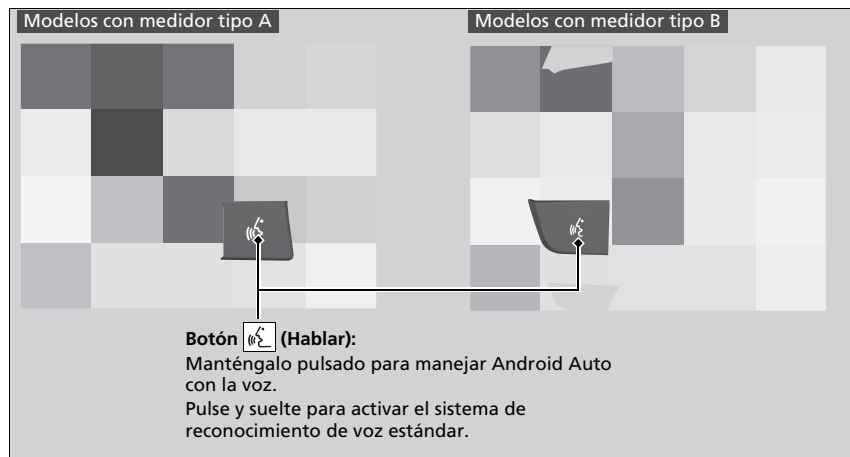

▣ Uso de Android Auto con reconocimiento de voz

A continuación se ofrecen ejemplos de comandos que se pueden decir con el reconocimiento de voz:

- Responder al texto.
- Llamar a mi esposa.
- Navegar a Honda.
- Reproducir mi música.
- Enviar un mensaje de texto a mi esposa.
- Llamar a la floristería.

Para obtener más información, consulte la página principal de Android Auto.

También puede activar la función de reconocimiento de voz seleccionando el icono  de la esquina inferior derecha de la pantalla.

iPod/Unidad de memoria USB

Si se produce un error durante la reproducción de un iPod o una unidad de memoria USB, podrían aparecer los siguientes mensajes de error. Si no consigue que desaparezca el mensaje de error, póngase en contacto con un distribuidor.

Mensaje de error	Solución
Reintentar conexión	Aparece cuando el sistema no reconoce el iPod. Vuelva a conectar el iPod.
Archivo no reproducible	Aparece cuando los archivos de la unidad de memoria USB están protegidos por derechos de autor o de un formato no compatible. Este mensaje de error aparece durante unos segundos y después se reproduce el siguiente archivo.
Sin Datos	iPod Aparece cuando el iPod está vacío. Unidad de memoria USB Aparece cuando la unidad de memoria USB está vacía o no hay archivos MP3, WMA, AAC, FLAC ni WAV en la unidad de memoria USB. iPod y unidad de memoria USB Compruebe que el dispositivo contiene archivos compatibles.
No soportado	Aparece cuando se conecta un dispositivo de memoria no compatible. Si aparece cuando se conecta un dispositivo compatible, vuelva a conectar el dispositivo.
El dispositivo no responde (No response from device)	Aparece cuando el sistema no se comunica con un dispositivo conectado. Si aparece cuando hay un dispositivo conectado, póngase en contacto con el vendedor del dispositivo.
El hub USB no es compatible	Aparece cuando solo hay conectado un CONCENTRADOR. Si aparece, conecte una unidad de memoria USB en el CONCENTRADOR.
Se ha producido un error de carga con el dispositivo USB conectado. Cuando sea seguro compruebe la compatibilidad del dispositivo y el cable USB y vuelva a intentarlo.	Aparece cuando se conecta un dispositivo no compatible. Desconecte el dispositivo. A continuación, apague el sistema de audio y vuelva a encenderlo. No vuelva a conectar el dispositivo que ha provocado el error.

iPod, iPhone y unidades de memoria USB compatibles

Compatibilidad de modelos de iPod y iPhone

Modelo
Fabricado para iPod touch (5.ª a 6.ª generación) lanzado entre 2012 y 2015
Fabricado para el iPhone 4s/iPhone 5/iPhone 5s/iPhone 5c/iPhone 6/iPhone 6 Plus/iPhone 6S/iPhone 6S Plus/iPhone SE/iPhone 7/iPhone 7 Plus/iPhone 8/iPhone 8 Plus/iPhone X/iPhone XS/iPhone XS Max/iPhone XR/iPhone 11/iPhone 11 Pro/iPhone 11 Pro Max/iPhone SE (2.ª generación)/iPhone 12/iPhone 12 Pro/iPhone 12 Pro Max/iPhone 12 mini

Compatibilidad de modelos de iPod y iPhone

Es posible que este sistema no funcione con todas las versiones de software de estos dispositivos.

El conector Lightning funciona con el iPhone 5, iPhone 5s, iPhone 5c, iPhone 6, iPhone 6 Plus, iPhone 6S, iPhone 6S Plus, iPhone SE, iPhone 7, iPhone 7 Plus, iPhone 8, iPhone 8 Plus, iPhone X, iPhone XS, iPhone XS Max, iPhone XR, iPhone 11, iPhone 11 Pro, iPhone 11 Pro Max, iPhone SE (2.ª generación), iPhone 12, iPhone 12 Pro, iPhone 12 Pro Max, iPhone 12 mini, iPod touch (5.ª, 6.ª generación).

El conector de 30 clavijas funciona con el iPhone 4s.

USB funciona con el iPhone 4s, iPhone 5, iPhone 5s, iPhone 5c, iPhone 6, iPhone 6 Plus, iPhone 6S, iPhone 6S Plus, iPhone SE, iPhone 7, iPhone 7 Plus, iPhone 8, iPhone 8 Plus, iPhone X, iPhone XS, iPhone XS Max, iPhone XR, iPhone 11, iPhone 11 Pro, iPhone 11 Pro Max, iPhone SE (2.ª generación), iPhone 12, iPhone 12 Pro, iPhone 12 Pro Max, iPhone 12 mini, iPod touch (5.ª, 6.ª generación).

Unidades de memoria USB

Los archivos de la unidad de memoria USB se reproducen en el orden en que se hayan grabado. Este orden puede ser distinto del orden que se muestra en el PC o en el dispositivo.

Unidades de memoria USB

- Use una unidad flash USB con formato FAT16 o FAT32.
- Se recomienda utilizar una unidad de memoria USB de 256 MB o mayor capacidad.
- Es posible que algunos reproductores de audio digitales no sean compatibles.
- Es posible que algunas unidades de memoria USB (por ej. un dispositivo con bloqueo de seguridad) no funcionen.
- Es posible que algunos archivos de software no permitan la reproducción de audio o la visualización de datos de texto.
- Es posible que algunas versiones de los formatos MP3, WMA, AAC, FLAC, WAV, AVI*, MP4*, MKV*, WMV* o ASF* no sean compatibles.

* No disponible en todos los modelos

■ Dispositivos recomendados*

■ Archivo MP4

Medios		Unidad de memoria USB	
Perfil (versión MP4)	BaselineProfile/Nivel 3, MainProfile/Nivel 3.1 (MPEG4-AVC)	SimpleProfile/Nivel 5 (MPEG4)	
Extensión de archivo (versión MP4)	.mp4/.m4v		
Códec de audio compatible	AAC, MP3		
Códec de vídeo compatible	MPEG4-AVC (H.264)	MPEG4 (ISO/IEC 14496 Part.2)	
Velocidad de bits	10 Mbps, 14 Mbps (MPEG4-AVC)	8 Mbps (MPEG4)	
Imagen máxima	1.280 × 720 píxeles (MPEG4-AVC)	720 × 576 píxeles (MPEG4)	

■ Archivo AVI

Medios		Unidad de memoria USB	
Perfil (versión AVI)	BaselineProfile/Nivel 3, MainProfile/Nivel 3.1 (MPEG4-AVC)	SimpleProfile/Nivel 5 (MPEG4)	AdvancedProfile/Nivel 2, MainProfile/Nivel medio, SimpleProfile/Nivel medio (VC-1)
Extensión de archivo (versión AVI)	.avi		
Códec de audio compatible	AAC, MP3, WMA		
Códec de vídeo compatible	MPEG4-AVC (H.264)	MPEG4 (ISO/IEC 14496 Part.2)	VC-1
Velocidad de bits	10 Mbps, 14 Mbps (MPEG4-AVC)	8 Mbps (MPEG4)	20 Mbps, 10 Mbps, 384 kbps (VC-1)
Imagen máxima	1.280 × 720 píxeles (MPEG4-AVC)	720 × 576 píxeles (MPEG4)	1.280 × 720 píxeles, 720 × 480 píxeles, 352 × 288 píxeles (VC-1)

* No disponible en todos los modelos

■ Archivo MKV

Medios		Unidad de memoria USB	
Perfil (versión MKV)	BaselineProfile/Nivel 3, MainProfile/Nivel 3.1 (MPEG4-AVC)	SimpleProfile/Nivel 5 (MPEG4)	AdvancedProfile/Nivel 2, MainProfile/Nivel medio, SimpleProfile/Nivel medio (VC-1)
Extensión de archivo (versión MKV)	.mkv		
Códec de audio compatible	AAC, MP3		
Códec de vídeo compatible	MPEG4-AVC (H.264)	MPEG4 (ISO/IEC 14496 Part.2)	VC-1
Velocidad de bits	10 Mbps, 14 Mbps (MPEG4-AVC)	8 Mbps (MPEG4)	20 Mbps, 10 Mbps, 384 kbps (VC-1)
Imagen máxima	1.280 × 720 píxeles (MPEG4-AVC)	720 × 576 píxeles (MPEG4)	1.280 × 720 píxeles, 720 × 480 píxeles, 352 × 288 píxeles (VC-1)

■ Archivo ASF/WMV

Medios		Unidad de memoria USB	
Perfil (versión ASF/WMV)	BaselineProfile/Nivel 3, MainProfile/Nivel 3.1 (MPEG4-AVC)		AdvancedProfile/Nivel 2, MainProfile/Nivel Medium, SimpleProfile/Nivel medio (VC-1)
Extensión de archivo (versión ASF/WMV)	.asf/.wmv		
Códec de audio compatible	WMA		
Códec de vídeo compatible	MPEG4-AVC (H.264)		VC-1
Velocidad de bits	10 Mbps, 14 Mbps (MPEG4-AVC)		20 Mbps, 10 Mbps, 384 kbps (VC-1)
Imagen máxima	1.280 × 720 píxeles (MPEG4-AVC)		1.280 × 720 píxeles, 720 × 480 píxeles, 352 × 288 píxeles (VC-1)

Información legal sobre Apple CarPlay/Android Auto

■ DECLARACIONES DE RESPONSABILIDAD/LICENCIA DEL MANUAL DEL PROPIETARIO

EL USO DE APPLE CARPLAY ESTÁ SUJETO A LA ACEPTACIÓN DE LOS TÉRMINOS DE USO DE CARPLAY, QUE SE INCLUYEN COMO PARTE DE LOS TÉRMINOS DE USO DEL iOS DE APPLE. EN RESUMEN, LOS TÉRMINOS DE USO DE CARPLAY RECHAZAN LA RESPONSABILIDAD DE APPLE Y DE SUS PROVEEDORES DE SERVICIOS SI LOS SERVICIOS DEJAR DE FUNCIONAR CORRECTAMENTE O SE INTERRUMPEN, LIMITAN ESTRICTAMENTE OTRAS OBLIGACIONES DE APPLE Y SUS PROVEEDORES DE SERVICIOS, DESCRIBEN EL TIPO DE INFORMACIÓN DEL USUARIO (INCLUYENDO, POR EJEMPLO, LOCALIZACIÓN, VELOCIDAD Y ESTADO VEHÍCULO) QUE APPLE Y SUS PROVEEDORES DE SERVICIOS RECOPILAN Y ALMACENAN, Y SEÑALAN POSIBLES RIESGOS ASOCIADOS CON EL USO DE CARPLAY, INCLUYENDO EL POTENCIAL DE DISTRACCIÓN DEL CONDUCTOR. CONSULTE LA POLÍTICA DE PRIVACIDAD DE APPLE PARA OBTENER DETALLES SOBRE EL USO Y MANIPULACIÓN POR PARTE DE APPLE DE LOS DATOS CARGADOS POR CARPLAY.

LA UTILIZACIÓN DE ANDROID AUTO ESTÁ SUJETA A LOS TÉRMINOS DE USO DE ANDROID AUTO, LOS CUALES SE DEBEN ACEPTAR AL DESCARGAR LA APLICACIÓN ANDROID AUTO EN EL TELÉFONO ANDROID. EN RESUMEN, LOS TÉRMINOS DE USO DE ANDROID AUTO RECHAZAN LA RESPONSABILIDAD DE GOOGLE Y DE SUS PROVEEDORES DE SERVICIOS SI LOS SERVICIOS DEJAR DE FUNCIONAR CORRECTAMENTE O SE INTERRUMPEN, LIMITAN ESTRICTAMENTE OTRAS OBLIGACIONES DE GOOGLE Y SUS PROVEEDORES DE SERVICIOS, DESCRIBEN EL TIPO DE INFORMACIÓN DEL USUARIO (INCLUYENDO, POR EJEMPLO, LOCALIZACIÓN, VELOCIDAD Y ESTADO VEHÍCULO) QUE GOOGLE Y SUS PROVEEDORES DE SERVICIOS RECOPILAN Y ALMACENAN, Y SEÑALAN POSIBLES RIESGOS ASOCIADOS CON EL USO DE ANDROID AUTO, INCLUYENDO EL POTENCIAL DE DISTRACCIÓN DEL CONDUCTOR. CONSULTE LA POLÍTICA DE PRIVACIDAD DE GOOGLE PARA OBTENER DETALLES SOBRE EL USO Y MANIPULACIÓN POR PARTE DE GOOGLE DE LOS DATOS CARGADOS POR ANDROID AUTO.

■ EXCLUSIÓN DE GARANTÍAS; LIMITACIÓN DE RESPONSABILIDAD

USTED RECONOCE Y ACEPTA EXPRESAMENTE QUE EL USO DE APPLE CARPLAY O ANDROID AUTO (“LAS APLICACIONES”) SE REALIZA BAJO SU PROPIA RESPONSABILIDAD Y QUE TODO EL RIESGO EN CUANTO A CALIDAD SATISFACTORIA, RENDIMIENTO, PRECISIÓN Y ESFUERZO DEPENDE DE USTED HASTA DONDE LO PERMITA LA LEY APLICABLE, QUE LAS APLICACIONES Y LA INFORMACIÓN SOBRE ELLAS SE PROPORCIONA “TAL CUAL” Y “SEGÚN DISPONIBILIDAD”, CON TODOS SUS FALLOS Y SIN GARANTÍA DE NINGÚN TIPO, Y QUE HONDA RECHAZA TODAS LAS GARANTÍAS Y CONDICIONES CON RESPECTO A LAS APLICACIONES Y LA INFORMACIÓN SOBRE ELLAS, YA SEA EXPRESAS, IMPLÍCITAS O LEGALES, INCLUYENDO, SIN LIMITACIÓN, LAS GARANTÍAS Y/O CONDICIONES IMPLÍCITAS DE COMERCIALIZACIÓN, CALIDAD SATISFACTORIA, IDONEIDAD PARA UN PROPÓSITO CONCRETO, PRECISIÓN, DISFRUTE Y NO INFRACCIÓN DE DERECHOS DE TERCEROS. NINGUNA INFORMACIÓN NI ASESORAMIENTO ORAL O ESCRITO PROPORCIONADOS POR HONDA O UN REPRESENTANTE AUTORIZADO IMPLICA GARANTÍA ALGUNA. COMO EJEMPLO, Y SIN LIMITACIÓN, HONDA RECHAZA CUALQUIER GARANTÍA SOBRE LA EXACTITUD DE LOS DATOS PROPORCIONADOS POR EL SOFTWARE, COMO EXACTITUD DE INDICACIONES, TIEMPO DE VIAJE ESTIMADO, LÍMITES DE VELOCIDAD, CONDICIONES DE LA CARRETERA, NOTICIAS, TIEMPO, TRÁFICO U OTRO CONTENIDO PROPORCIONADO POR APPLE, GOOGLE, SUS AFILIADOS O PROVEEDORES TERCEROS; HONDA NO GARANTIZA CONTRA LA PÉRDIDA DE DATOS DE APLICACIÓN, LOS CUALES SE PUEDEN PERDER EN CUALQUIER MOMENTO; HONDA NO GARANTIZA QUE LAS APLICACIONES O CUALQUIERA DE LOS SERVICIOS PRESTADOS A TRAVÉS DE ELLAS SE OFREZCAN EN TODO MOMENTO, NI QUE ALGUNOS O TODOS LOS SERVICIOS ESTÉN DISPONIBLES EN CUALQUIER MOMENTO O LUGAR. POR EJEMPLO, LOS SERVICIOS SE PUEDEN SUSPENDER O INTERRUMPIR SIN PREVIO AVISO POR REPARACIÓN, MANTENIMIENTO, CORRECCIONES DE SEGURIDAD, ACTUALIZACIONES, ETC. O LOS SERVICIOS PUEDEN NO ESTAR DISPONIBLES EN SU ZONA O UBICACIÓN, ETC. ADEMÁS, USTED ENTIENDE QUE LOS CAMBIOS EN LA TECNOLOGÍA DE TERCEROS O EN LA NORMATIVA DEL GOBIERNO PUEDEN HACER QUE LOS SERVICIOS Y/O APLICACIONES QUEDEN OBSOLETOS Y/O INUTILIZABLES.

EN LA MEDIDA EN QUE LA LEY NO LO PROHÍBA, NI HONDA NI SUS AFILIADOS SERÁN RESPONSABLES EN NINGÚN CASO POR LESIONES PERSONALES O DAÑOS INCIDENTALES, ESPECIALES, INDIRECTOS O EMERGENTES DE NINGÚN TIPO, INCLUYENDO, SIN LIMITACIÓN, DAÑOS POR PÉRDIDA DE BENEFICIOS, DAÑO O PÉRDIDA DE DATOS, IMPOSIBILIDAD DE TRANSMITIR O RECIBIR DATOS, INTERRUPCIÓN DE NEGOCIO O CUALQUIER DAÑO O PÉRDIDA COMERCIAL QUE SE DERIVEN O ESTÉN RELACIONADOS CON LAS APLICACIONES O CON EL USO O INCAPACIDAD DE USO DE LAS APLICACIONES O SU INFORMACIÓN, Y SIN EMBARGO CAUSADOS, INDEPENDIEMENTE DEL SUPUESTO DE RESPONSABILIDAD (CONTRATO, AGRAVIO U O OTRO) E INCLUSO SI SE HA INFORMADO A HONDA DE LA POSIBILIDAD DE TALES DAÑOS. ALGUNAS REGIONES Y JURISDICCIONES NO PERMITEN LA EXCLUSIÓN O LIMITACIÓN DE RESPONSABILIDAD POR DAÑOS, POR LO QUE ESTAS LIMITACIONES Y EXCLUSIONES PUEDEN NO SER APLICABLES EN SU CASO. LAS LIMITACIONES ANTERIORES SE APLICARÁN INCLUSO SI EL REMEDIO ESTABLECIDO ARRIBA NO CUMPLE SU PROPÓSITO ESENCIAL.

Acerca de las licencias de código abierto

Para ver la información de las licencias de código abierto, siga estos pasos.

1. Pulse el botón  HOME.
2. Seleccione **Config. general**.
3. Seleccione **Sistema**.
4. Seleccione **Acerca de**.
5. Seleccione **Información legal**.
6. Seleccione **Licencia (Licence)**.

Información de licencia

■ Bluetooth

La marca denominativa y los logotipos de *Bluetooth*® son marcas comerciales registradas propiedad de Bluetooth SIG, Inc. El uso de dichas marcas por parte de Panasonic Automotive Systems Co., Ltd. se realiza bajo licencia. Las demás marcas y nombres comerciales son propiedad de sus respectivos propietarios.

<https://www.bluetooth.com/develop-with-bluetooth/marketing-branding/>



■ Windows Media

Este producto está protegido por derechos de propiedad intelectual de Microsoft. El uso o la distribución de esta tecnología fuera de este producto están prohibidos sin una licencia de Microsoft.

■ Apple

“Fabricado para iPod” y “Fabricado para iPhone” significan que un accesorio electrónico se ha diseñado para conectarse específicamente a iPod o iPhone, respectivamente, y que el desarrollador certifica que cumple los estándares de rendimiento de Apple. Apple no es responsable del funcionamiento de este dispositivo ni de su conformidad con los estándares normativos ni de seguridad. Tenga en cuenta que el uso de este accesorio con iPod o iPhone podría afectar al rendimiento inalámbrico.

Apple, el logotipo de Apple, iPhone, iPod touch son marcas comerciales de Apple Inc., registradas en los EE. UU. y otros países. Apple CarPlay, iPod, iPhone, iTunes, Siri y Lightning son marcas comerciales de Apple Inc. App Store es una denominación de servicio de Apple Inc.



■ MPEG

Mpeg4 Visual

ESTE PRODUCTO SE CEDE BAJO LA LICENCIA DE LA CARTERA DE PATENTES VISUALES DE MPEG-4 PARA USO PERSONAL Y NO COMERCIAL DE UN CONSUMIDOR A FIN DE (i) CODIFICAR VÍDEO CONFORME A LA NORMA VISUAL MPEG-4 (“VÍDEO MPEG-4”) Y/O (ii) DESCODIFICAR VÍDEO MPEG-4 QUE HAYA SIDO CODIFICADO POR UN CONSUMIDOR DEDICADO A UNA ACTIVIDAD PERSONAL Y NO COMERCIAL Y/U OBTENIDO DE UN PROVEEDOR DE VIDEO CON LICENCIA PARA PROPORCIONAR VÍDEO MPEG-4. NO SE OTORGA LICENCIA NI SE DEBE PRESUPONER PARA NINGÚN OTRO USO. SE PUEDE OBTENER INFORMACIÓN ADICIONAL INCLUIDA LA RELACIONADA CON EL USO PROMOCIONAL, INTERNO Y COMERCIAL, Y LA LICENCIA DE MPEG LA, LLC. CONSULTE [HTTP://WWW.MPEGLA.COM](http://www.mpegla.com).

VC-1

ESTE PRODUCTO SE CEDE BAJO LA LICENCIA DE LA CARTERA DE PATENTES DE VC-1 PARA USO PERSONAL Y NO COMERCIAL DE UN CONSUMIDOR A FIN DE (i) CODIFICAR VÍDEO CONFORME A LA NORMA VC-1 (“VÍDEO VC-1”) Y/O (ii) DESCODIFICAR VÍDEO VC-1 QUE HAYA SIDO CODIFICADO POR UN CONSUMIDOR DEDICADO A UNA ACTIVIDAD PERSONAL Y NO COMERCIAL Y/U OBTENIDO DE UN PROVEEDOR DE VIDEO CON LICENCIA PARA PROPORCIONAR VÍDEO VC-1. NO SE OTORGA LICENCIA NI SE DEBE PRESUPONER PARA NINGÚN OTRO USO. SE PUEDE OBTENER INFORMACIÓN ADICIONAL DE MPEG LA, L.L.C. CONSULTE [HTTP://WWW.MPEGLA.COM](http://www.mpegla.com).

AVC/H.264

ESTE PRODUCTO SE CEDE BAJO LA LICENCIA DE LA CARTERA DE PATENTES DE AVC PARA USO PERSONAL Y NO COMERCIAL DE UN CONSUMIDOR A FIN DE (i) CODIFICAR VÍDEO CONFORME A LA NORMA AVC ("VÍDEO AVC") Y/O (ii) DESCODIFICAR VÍDEO AVC QUE HAYA SIDO CODIFICADO POR UN CONSUMIDOR DEDICADO A UNA ACTIVIDAD PERSONAL Y NO COMERCIAL Y/U OBTENIDO DE UN PROVEEDOR DE VIDEO CON LICENCIA PARA PROPORCIONAR VÍDEO AVC. NO SE OTORGA LICENCIA NI SE DEBE PRESUPONER PARA NINGÚN OTRO USO.

SE PUEDE OBTENER INFORMACIÓN ADICIONAL DE MPEG LA, L.L.C. CONSULTE
[HTTP://WWW.MPEGLA.COM](http://www.mpegla.com).

Utilice la pantalla del sistema de audio/información para personalizar determinadas funciones.

■ Cómo personalizar la configuración general

Con el modo de alimentación en CONTACTO, pulse el botón , seleccione **Config. general** y seleccione un elemento.

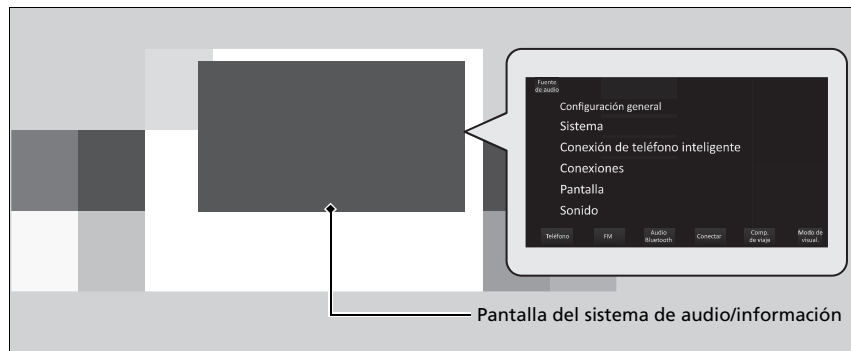

» Funciones personalizadas

Cuando vaya a personalizar ajustes:

- Asegúrese de que el vehículo está detenido por completo.
- Coloque la transmisión en **P**.

Para personalizar las características, consulte lo siguiente.

- » **Flujo personalizado** P. 365
- » **Sistema** P. 370
- » **Conexión de teléfono inteligente** P. 373
- » **Conexiones** P. 374
- » **Pantalla** P. 375
- » **Sonido** P. 376
- » **Cámara** P. 377
- » **Control de voz** P. 378

■ Flujo personalizado

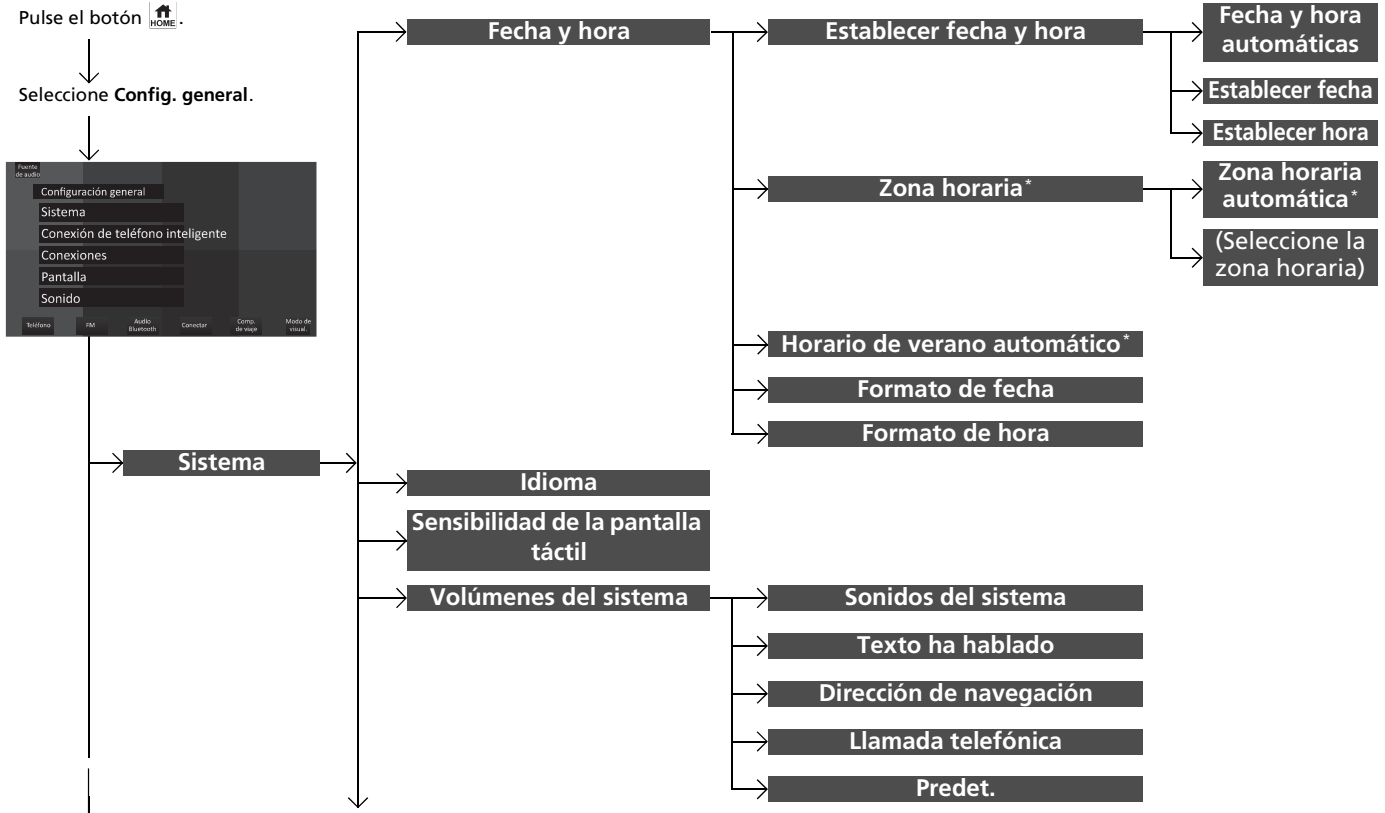

* No disponible en todos los modelos

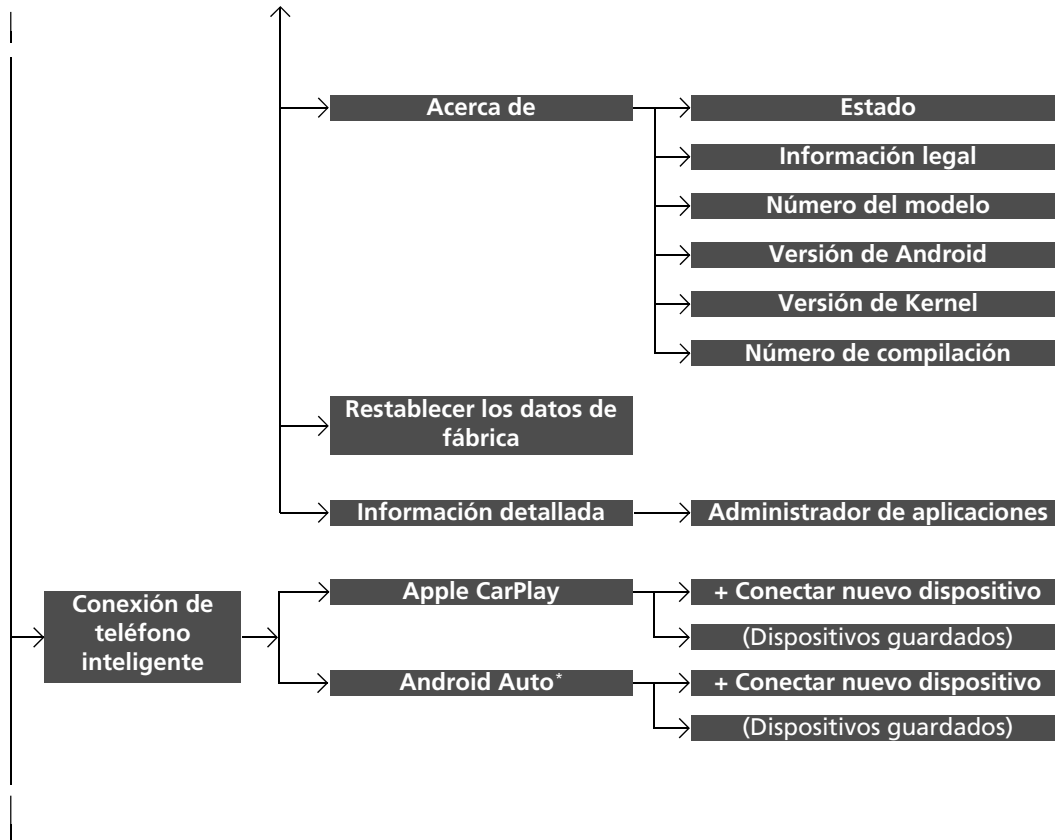

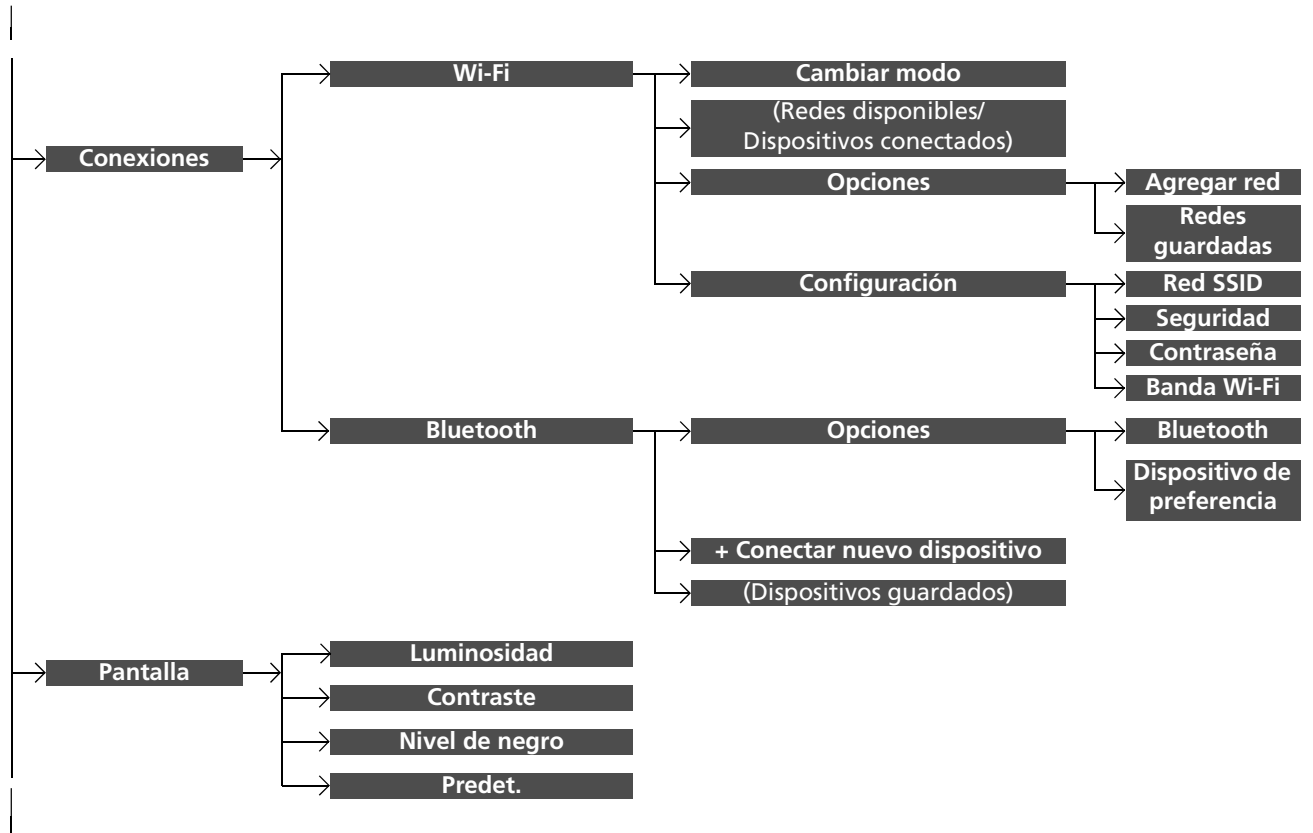

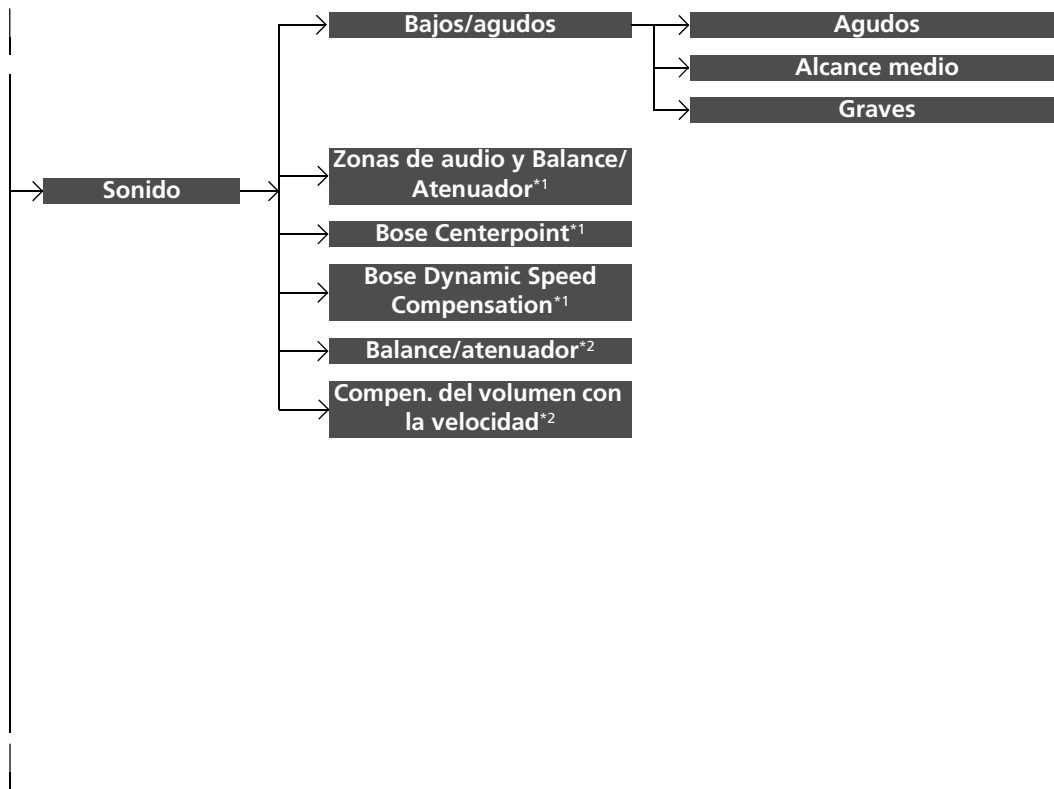

*1: Modelos con BOSE AMP

*2: Modelos con Normal AMP

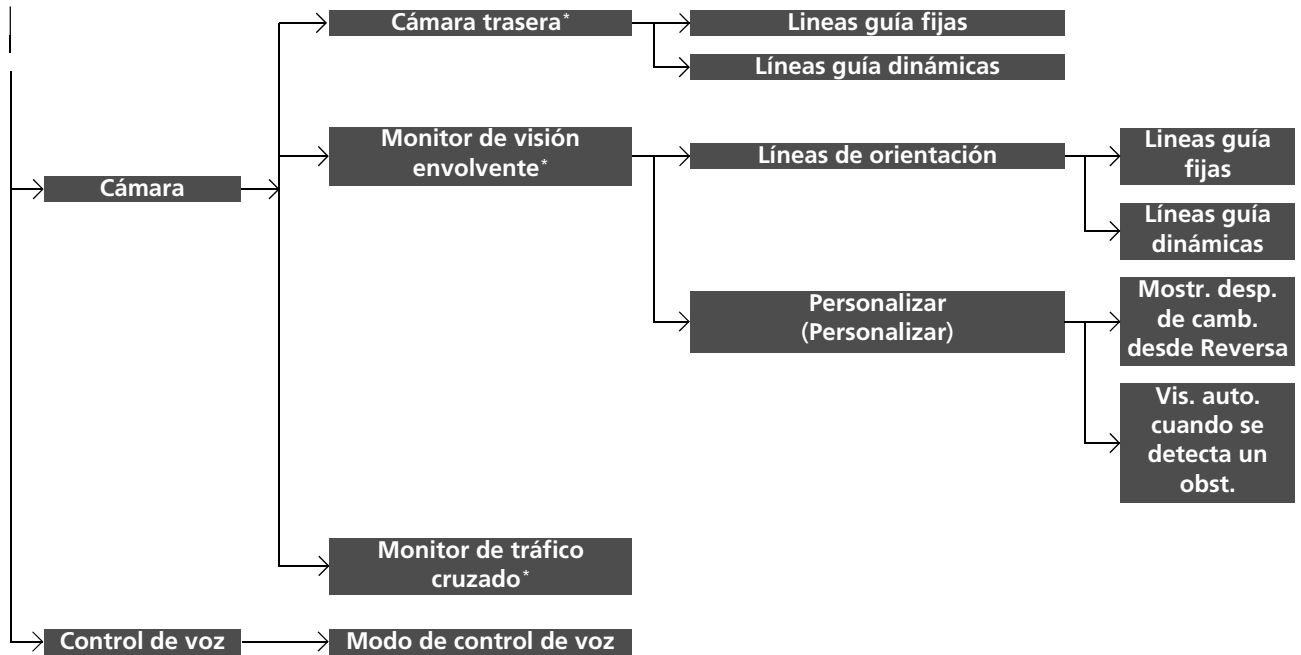

Funciones

* No disponible en todos los modelos

■ Sistema

Funciones personalizables		Descripción	Configuraciones disponibles
Fecha y hora	Establecer fecha y hora	<p>Fecha y hora automáticas</p> <p>Seleccione Encendido para que el GPS ajuste automáticamente el reloj. Seleccione Apagada para cancelar esta función.</p>	Encendido^{*1}/Apagada
	Establecer fecha y hora	<p>Establecer fecha</p> <p>Permite ajustar la fecha. <input checked="" type="checkbox"/> Ajuste del reloj P. 176</p>	Día/Mes/Año
		<p>Establecer hora</p> <p>Permite ajustar la hora. <input checked="" type="checkbox"/> Ajuste del reloj P. 176</p>	Hora/Minutos AM/PM
	Zona horaria*	<p>Zona horaria automática*</p> <p>Permite configurar el sistema de audio para que ajuste automáticamente el reloj al conducir a través de diferentes husos horarios.</p>	Encendido^{*1}/Apagada
		<p>(Seleccione la zona horaria)</p> <p>Permite cambiar la zona horaria manualmente.</p>	—
	Horario de verano automático*	Ajusta el reloj para que se actualice con el horario de verano.	Encendido^{*1}/Apagada
	Formato de fecha	Seleccione un formato de fecha.	MM/DD/AAAA/ DD/MM/AAAA^{*1}/ AAAA/MM/DD
	Formato de hora	Seleccione un formato de hora.	12H^{*1}/24H (12-H^{*1}/24-H)

*1: Configuración inicial

Funciones personalizables	Descripción	Configuraciones disponibles
Idioma	Cambia el idioma de la interfaz de información para el conductor y de la pantalla del sistema de audio/información por separado.	Español^{*2}, Árabe^{*2}, o Coreano^{*2} Vea otros idiomas que se pueden seleccionar en la pantalla.
Sensibilidad de la pantalla táctil	Permite ajustar la sensibilidad de la pantalla táctil.	Alto/Normal^{*1}
Volúmenes del sistema	Sonidos del sistema Ajusta el nivel de volumen de sonido del sistema.	—
	Texto ha hablado Ajusta el nivel de volumen de texto a voz.	—
	Dirección de navegación Ajusta el nivel de volumen de las direcciones de la navegación.	—
	Llamada telefónica Ajusta el nivel de volumen de las llamadas telefónicas.	—
	Predet. Restablece los ajustes de Volúmenes del sistema a los valores predeterminados.	

*1: Configuración inicial

*2: El ajuste predeterminado varía según el modelo.



Funciones personalizables		Descripción	Configuraciones disponibles
Acerca de	Estado	Muestra las opciones de configuración de Android.	—
	Información legal		
	Número del modelo		
	Versión de Android		
	Versión de Kernel		
	Número de compilación		
Restablecer los datos de fábrica	Permite restablecer todas las configuraciones a su inicio de fábrica. ➤ Restablecimiento de la configuración de inicio P. 395	Continuar/Cancelar	
Información detallada	Administrador de aplicaciones	Muestra la información de las aplicaciones y la memoria del sistema Android.	—

■ **Conexión de teléfono inteligente**

Funciones personalizables		Descripción	Configuraciones disponibles
Apple CarPlay	+ Conectar nuevo dispositivo	Permite emparejar un teléfono nuevo a Apple CarPlay. ➤ Configuración del teléfono P. 404	—
	(Dispositivos guardados)	Conecta, desconecta o elimina un teléfono emparejado. ➤ Configuración del teléfono P. 404	—
Android Auto*	+ Conectar nuevo dispositivo	Permite emparejar un teléfono nuevo a Android Auto. ➤ Configuración del teléfono P. 404	—
	(Dispositivos guardados)	Conecta, desconecta o elimina un teléfono emparejado. ➤ Configuración del teléfono P. 404	—

* No disponible en todos los modelos

■ Conexiones

Funciones personalizables		Descripción	Configuraciones disponibles	
Wi-Fi	Cambiar modo	Permite cambiar el modo Wi-Fi.	Red*¹/Tel. inteligente*²/Apagada	
	(Redes disponibles/Dispositivos conectados)	Muestra las redes disponibles o los dispositivos actualmente conectados.	—	
	Opciones	Agregar red	Añade una red nueva para conectarse a Wi-Fi.	—
		Redes guardadas	Guarda la red conectada.	—
	Configuración	Red SSID	Establece el nombre de la red.	—
		Seguridad	Muestra la seguridad de la red.	—
		Contraseña	Establece la contraseña para requerir la introducción de una contraseña al conectar un dispositivo Wi-Fi a la red.	—
		Banda Wi-Fi	Muestra la banda Wi-Fi.	—
Bluetooth	Bluetooth	Permite activar o desactivar el <i>Bluetooth</i> [®] .	Encendido*¹/Apagada	
	Opciones	Dispositivo de preferencia	Muestra el dispositivo de preferencia.	—
		+ Conectar nuevo dispositivo	Emparejar un nuevo teléfono a HFL/HFT.  Configuración del teléfono P. 404	—
	(Dispositivos guardados)	Conecta, desconecta o elimina un teléfono emparejado.  Configuración del teléfono P. 404	—	

*1: Ajuste predeterminado

2: Solo aparece cuando Apple CarPlay o Android Auto se conectan de forma inalámbrica.

* No disponible en todos los modelos

■ Pantalla

Funciones personalizables	Descripción	Configuraciones disponibles
Luminosidad	Permite cambiar el brillo de la pantalla de audio/información.	—
Contraste	Permite cambiar el contraste de la pantalla de audio/información.	—
Nivel de negro	Permite cambiar el nivel de negro de la pantalla de audio/información.	—
Predet.	Restablece los ajustes personalizados para el brillo, el contraste y el nivel de negro.	—

■ **Sonido**

Funciones personalizables	Descripción	Configuraciones disponibles
Bajos/agudos	Agudos	—
	Alcance medio	
	Graves	
Zonas de audio y Balance/Atenuador*¹	Permite especificar los ajustes del sonido del altavoz. <input checked="" type="checkbox"/> Ajuste del sonido P. 316	
Bose Centerpoint*¹		
Bose Dynamic Speed Compensation*¹		
Balance/atenuador*²		
Compen. del volumen con la velocidad*²		

*1: Modelos con BOSE AMP

*2: Modelos con Normal AMP

■ Cámara

Funciones personalizables		Descripción	Configuraciones disponibles	
Cámara trasera*	Líneas guía fijas	Muestra la línea guía que no se mueve con el volante. ➤ Cámara trasera con múltiples vistas* P. 588	Encendido*1/Apagada	
	Líneas guía dinámicas	Muestra la línea guía que se mueve con el volante. ➤ Cámara trasera con múltiples vistas* P. 588	Encendido*1/Apagada	
Monitor de visión envolvente*	Líneas de orientación	Líneas guía fijas	Muestra la línea guía que no se mueve con el volante. ➤ Cámara con múltiples vistas* P. 590	Encendido*1/Apagada
		Líneas guía dinámicas	Muestra la línea guía que se mueve con el volante. ➤ Cámara con múltiples vistas* P. 590	Encendido*1/Apagada
	Personalizar (Customise)	Mostr. desp. de camb. desde Reversa	Permite seleccionar si mostrar la imagen de la cámara delantera tras cambiar de R a D .	Encendido/Apagada*1
		Vis. auto. cuando se detecta un obst.	Muestra la imagen de la cámara delantera cuando un sensor de estacionamiento detecta un obstáculo.	Encendido*1/Apagada
Monitor de tráfico cruzado*		Muestra flechas en la imagen de la cámara trasera para indicar que hay vehículos que se aproximan desde los lados. ➤ Monitor de tráfico cruzado* P. 584	Encendido*1/Apagada	

*1: Configuración inicial

* No disponible en todos los modelos

■ **Control de voz**

Funciones personalizables	Descripción	Configuraciones disponibles
Modo de control de voz	Selecciona un modo de la pantalla del portal de voz. ➤ Función de control de voz P. 319	Asistir/Normal *1

*1: Configuración inicial

■ Cómo personalizar la configuración del vehículo

Con el modo de alimentación en CONTACTO, pulse el botón  HOME, seleccione **Configuración Vehículo** y seleccione un elemento.



■ Flujo personalizado

Pulse el botón  HOME.



Seleccione **Configuración Vehículo**.

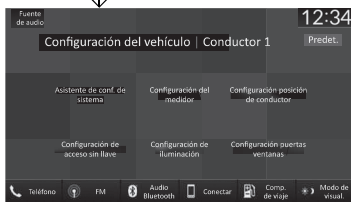

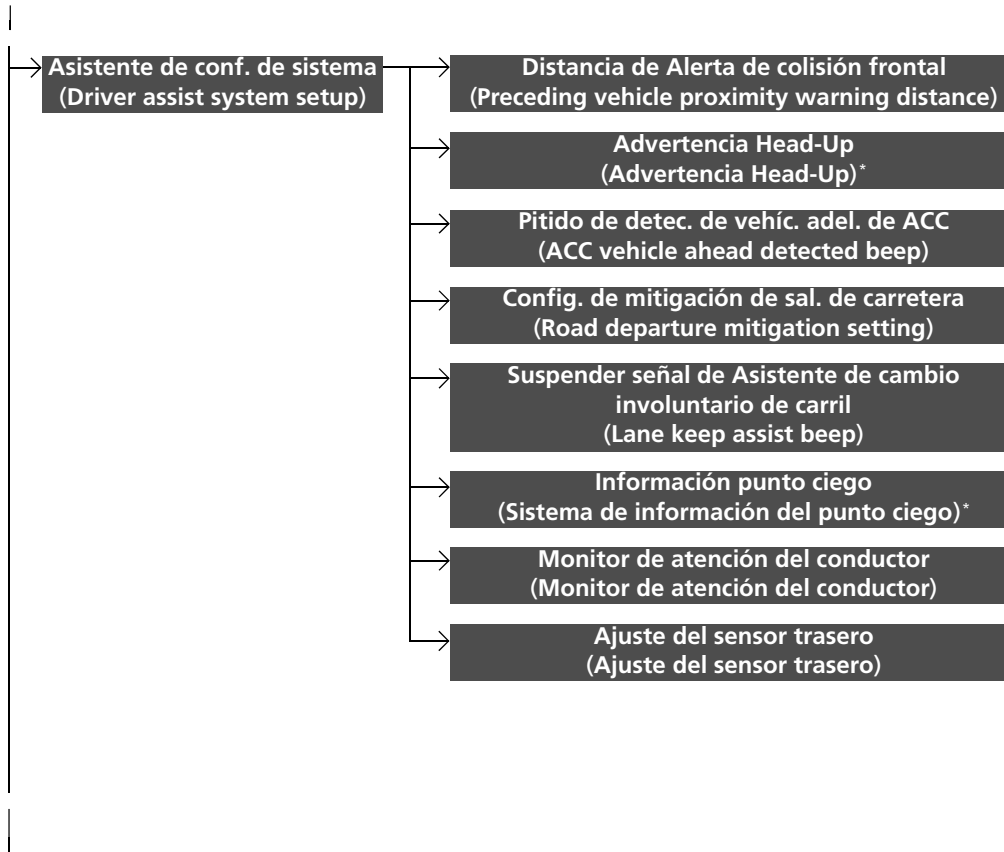

* No disponible en todos los modelos

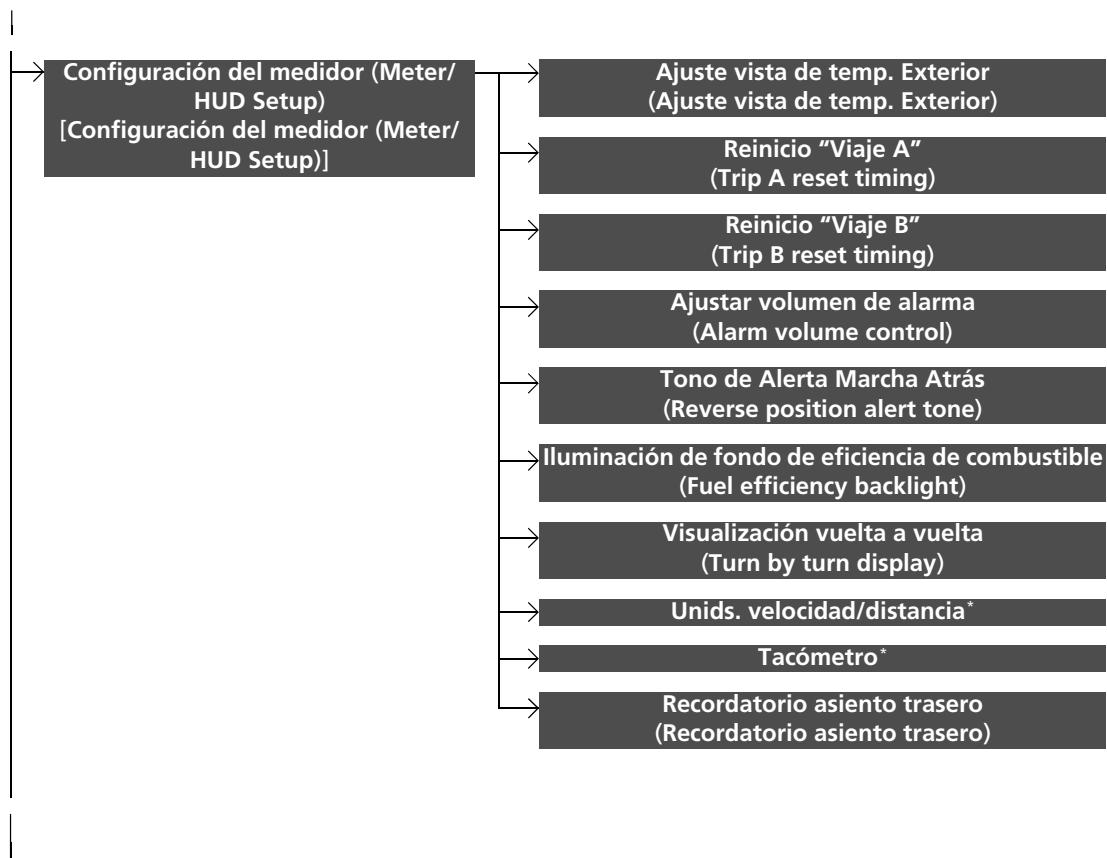

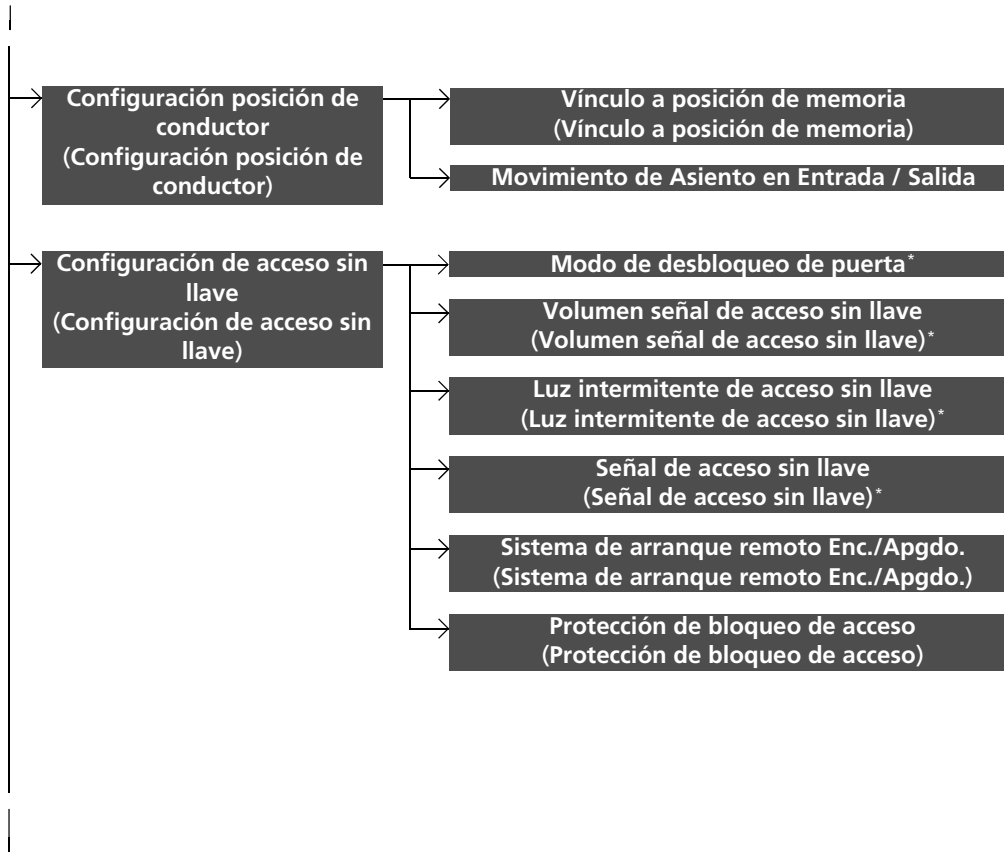

* No disponible en todos los modelos

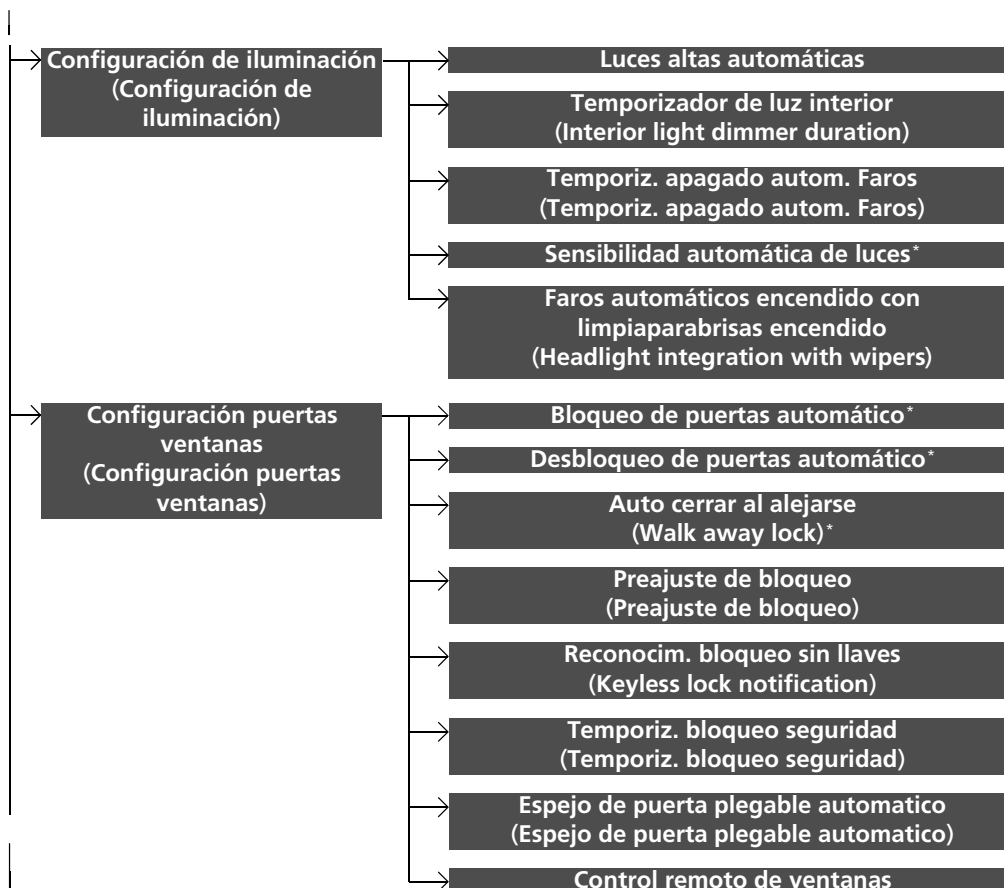

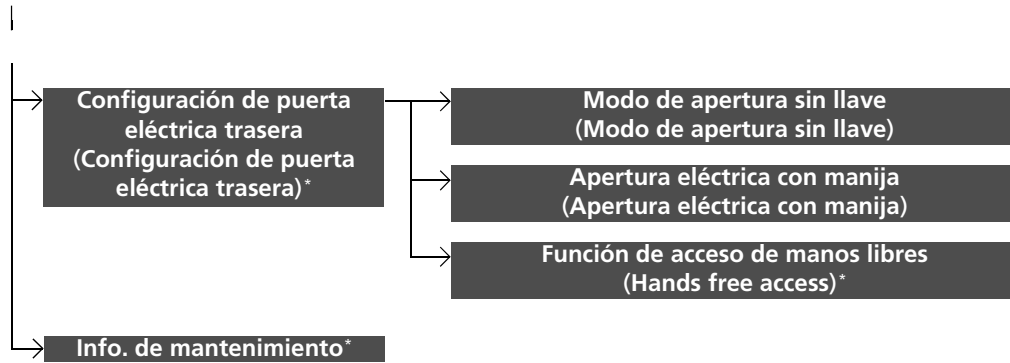

* No disponible en todos los modelos

■ **Asistente de conf. de sistema (Driver assist system setup)**

Funciones personalizables	Descripción	Configuraciones disponibles
Distancia de Alerta de colisión frontal (Preceding vehicle proximity warning distance)	Permite seleccionar una distancia para emitir una alerta visual y sonora ante una colisión frontal. ☒ Sistema de frenado de mitigación de colisión (CMBS) P. 493	Alejado/Normal^{*1}/Cercano (Far/Normal^{*1}/Near)
Advertencia Head-Up (Advertencia Head-Up)*	Enciende y apaga la advertencia mirar al frente.	Encendido^{*1}/Apagado
Pitido de detec. de vehíc. adel. de ACC (ACC vehicle ahead detected beep)	Activa/desactiva el aviso sonoro cuando el vehículo entra/sale del rango del control de cruceo adaptativo. ☒ Control de cruceo adaptativo (ACC) con seguimiento a baja velocidad P. 511	Encendido/Apagada^{*1}
Config. de mitigación de sal. de carretera (Road departure mitigation setting)	Selecciona un modo de funcionamiento del sistema de mitigación de salida de carretera. ☒ Sistema de mitigación de salida de carretera P. 555	Estrecho/Normal^{*1}/Ancho/Advertencia Solamente (Temprano/Normal^{*1}/Delayed/Advertencia Solamente)
Suspender señal de Asistente de cambio involuntario de carril (Lane keep assist beep)	Permite activar/desactivar la alerta del LKAS cuando no se detectan los carriles de la carretera. ☒ Sistema de asistencia de permanencia en carril (LKAS) P. 533	Encendido/Apagada^{*1}
Información punto ciego (Sistema de información del punto ciego)*	Permite activar/desactivar la alerta sonora del sistema de información de punto ciego. ☒ Sistema de información de punto ciego* P. 484	Alerta audible y visual^{*1}/Alerta visual (Alerta audible y visual^{*1}/Solo alerta visual)

*1: Configuración inicial

Funciones personalizables	Descripción	Configuraciones disponibles
Monitor de atención del conductor (Monitor de atención del conductor)	Cambia el ajuste del monitor de atención del conductor. ➤ Monitor de atención del conductor P. 139, 159	Apagada/Alerta táctil/ Alerta audible y táctil*1 (Apagada/Tactile alert only/ Alerta audible y táctil*1)
Ajuste del sensor trasero (Ajuste del sensor trasero)	Permite activar y desactivar los sensores de estacionamiento traseros.	Encendido*1/Apagada

*1: Configuración inicial

■ **Configuración del medidor (Meter/HUD Setup) [Configuración del medidor (Meter/HUD Setup)]**

Funciones personalizables	Descripción	Configuraciones disponibles
Ajuste vista de temp. Exterior (Ajuste vista de temp. Exterior)	Permite ajustar la lectura de la temperatura exterior en unos grados. <ul style="list-style-type: none"> ☒ Temperatura exterior P. 130 	-3 °C ~ ±0 °C*1 ~ +3 °C
Reinicio "Viaje A" (Trip A reset timing)	Seleccione el tiempo para poner a cero el cuentakilómetros parcial A. <ul style="list-style-type: none"> ☒ Autonomía/Combustible/Cuentakilómetros parcial P. 134, 153 ☒ Velocidad/Tiempo/Cuentakilómetros parcial P. 136, 156 	Cuando totalmente abastecido/IGN Off/ Reiniciar manualmente*1 (Cuando totalmente abastecido/When ignition is turned OFF/Manual reset*1)
Reinicio "Viaje B" (Trip B reset timing)	Seleccione el tiempo para poner a cero el cuentakilómetros parcial B. <ul style="list-style-type: none"> ☒ Autonomía/Combustible/Cuentakilómetros parcial P. 134, 153 ☒ Velocidad/Tiempo/Cuentakilómetros parcial P. 136, 156 	Cuando totalmente abastecido/IGN Off/ Reiniciar manualmente*1 (Cuando totalmente abastecido/When ignition is turned OFF/Manual reset*1)
Ajustar volumen de alarma (Alarm volume control)	Cambie el nivel de volumen de todas las advertencias del sistema, el indicador y la advertencia de puerta abierta.	Alto/Medio*1/Bajo (Máx/Medio*1/Mín)
Tono de Alerta Marcha Atrás (Reverse position alert tone)	Activa y desactiva el tono de alerta en reversa.	Encendido*1/Apagada
Iluminación de fondo de eficiencia de combustible (Fuel efficiency backlight)	Activa o desactiva la función de medidor ambiental.	Encendido*1/Apagada

*1: Configuración inicial

Funciones personalizables	Descripción	Configuraciones disponibles
Visualización vuelta a vuelta (Turn by turn display)	Activa/desactiva el mensaje de advertencia en la navegación paso a paso en la interfaz de información del conductor/la pantalla de visualización*. ➤ Indicaciones paso a paso P. 138, 158	Encendido*1/Apagada
Unids. velocidad/distancia*	Permite seleccionar las unidades de la computadora de viajes. ➤ Unidades de velocidad/distancia* P. 165	km/h·km*1/mph·miles
Tacómetro*	Permite seleccionar si el tacómetro se incluye en la interfaz de información al conductor.	Encendido*1/Apagada
Recordatorio asiento trasero (Recordatorio asiento trasero)	Activa y desactiva la función de recordatorio de los asientos traseros.	Encendido*1/Apagada

* 1: Configuración inicial

■ **Configuración posición de conductor (Configuración posición de conductor)***

Funciones personalizables	Descripción	Configuraciones disponibles
Vínculo a posición de memoria (Vínculo a posición de memoria)	Permite activar y desactivar el sistema de memoria de posición de conducción.	Encendido*1/Apagada
Movimiento de Asiento en Entrada / Salida	Hace que el asiento del conductor se mueva hacia atrás para facilitar la entrada o salida del vehículo.	Encendido*1/Apagada

*1: Configuración inicial

■ **Configuración de acceso sin llave (Configuración de acceso sin llave)**

Funciones personalizables	Descripción	Configuraciones disponibles
Modo de desbloqueo de puerta*	Permite cambiar las puertas que se desbloquean al sujetar la manija de la puerta del conductor.	Sólo puerta del conductor*1/ Todas las puertas
Volumen señal de acceso sin llave (Volumen señal de acceso sin llave)*	Cambia el volumen del sonido de bloqueo o desbloqueo de las puertas.	Alto*1/Bajo (Máx*1/Mín)
Luz intermitente de acceso sin llave (Luz intermitente de acceso sin llave)*	Hace que algunas luces exteriores parpadeen al desbloquear/bloquear las puertas.	Encendido*1/Apagada
Señal de acceso sin llave (Señal de acceso sin llave)*	Hace que suene el aviso acústico al desbloquear/bloquear las puertas.	Encendido*1/Apagada
Sistema de arranque remoto Enc./Apgdo. (Sistema de arranque remoto Enc./Apgdo.)	Permite activar y desactivar la función de arranque remoto del motor.	Encendido*1/Apagada
Protección de bloqueo de acceso (Protección de bloqueo de acceso)	Cambia la configuración de la función de protección de bloqueo.	Encendido*1/Apagada

*1: Configuración inicial

* No disponible en todos los modelos

■ **Configuración de iluminación (Configuración de iluminación)**

Funciones personalizables	Descripción	Configuraciones disponibles
Luces altas automáticas	Activa/desactiva la función de luces de carretera automáticas.	Encendido^{*1}/Apagada
Temporizador de luz interior (Interior light dimmer duration)	Permite cambiar el tiempo que permanecerán encendidas las luces interiores después de cerrar las puertas. ➤ Luces interiores P. 257	60s/30s^{*1}/15s
Temporiz. apagado autom. Faros (Temporiz. apagado autom. Faros)	Permite seleccionar el tiempo que permanecerán encendidas las luces exteriores después de cerrar la puerta del conductor. ➤ Función de desconexión de las luces automáticas P. 222	60s/30s/15s^{*1}/0s
Sensibilidad automática de luces*	Permite cambiar el tiempo de encendido de las luces.	Mín/Bajo/Medio^{*1}/Alto/Máx
Faros auto. enc. con limpiaparabrisas enc (Headlight integration with wipers)	Activa/desactiva la función de faros y accionamiento de los parabrisas cuando los faros están en modo AUTO . ➤ Integración de los faros con los limpiaparabrisas P. 222	Encendido^{*1}/Apagada

* 1: Configuración inicial

■ **Configuración puertas ventanas (Configuración puertas ventanas)**

Funciones personalizables	Descripción	Configuraciones disponibles
Bloqueo de puertas automático*	Permite cambiar el ajuste de la función de bloqueo automático.	Apagada/Con Velocidad del Vehículo*¹/Cambiar desde P
		Excepto modelos de Corea
		Apagada/Todas las puertas al abrir puerta del cond.*¹/Todas las puertas cuando se cambia a P/Todas las puertas sin contacto
		Modelos de Corea
		Apagada/Cambiar a P*¹/IGN Off
Desbloqueo de puertas automático*	Permite cambiar el ajuste de cuándo se desbloquean automáticamente las puertas.	
Auto cerrar al alejarse (Walk away lock)*	Permite cambiar la configuración de la función de bloqueo automático al alejarse del vehículo.	Encendido/Apagada*¹
Preajuste de bloqueo (Preajuste de bloqueo)	Cambia la configuración de la función de preajuste de bloqueo.	Encendido*¹/Apagada
Reconocim. bloqueo sin llaves (Keyless lock notification)	Enciende/apaga una ráfaga de las luces exteriores cuando las puertas se bloquean/desbloquean con el control a distancia de acceso sin llave. 🔑 Uso del control a distancia P. 186	Encendido*¹/Apagada

*1: Configuración inicial

Funciones personalizables	Descripción	Configuraciones disponibles
Temporiz. bloqueo seguridad (Temporiz. bloqueo seguridad)	Permite cambiar el tiempo que tardan las puertas en volver a bloquearse y en activarse el sistema de seguridad después de desbloquear el vehículo sin abrir ninguna puerta.	30s^{*1}/60s/90s
Espejo de puerta plegable automatico (Espejo de puerta plegable automatico)	Permite cambiar el modo de plegar los retrovisores.	Encendido^{*1}/Apagada
Control remoto de ventanas	Permite encender y apagar el control remoto de las ventanas.	Encendido^{*1}/Apagada

*1: Configuración inicial

■ **Configuración de puerta eléctrica trasera (Configuración de puerta eléctrica trasera)***

Funciones personalizables	Descripción	Configuraciones disponibles
Modo de apertura sin llave (Modo de apertura sin llave)	Permite cambiar el ajuste del acceso sin llave cuando se abre la compuerta trasera eléctrica.	Siempre^{*1}/ Cuando esté sin seguros (Siempre^{*1}/ Cuando esté sin seguros)
Apertura eléctrica con manija (Apertura eléctrica con manija)	Cambia el ajuste de apertura de la compuerta trasera eléctrica mediante su manija exterior.	Encendido (Eléctrico / Manual)^{*1}/Apagado (Manual) (Encendido (Eléctrico / Manual)^{*1}/Apagado (Manual))
Función de acceso de manos libres (Hands free access)*	Cambia el ajuste para abrir la compuerta trasera eléctrica con un movimiento de patada hacia dentro y hacia fuera debajo del parachoques trasero.	Encendido^{*1}/Apagada

*1: Configuración inicial

■ **Info. de mantenimiento***

Funciones personalizables	Descripción	Configuraciones disponibles
Info. de mantenimiento	Permite poner a cero la información de mantenimiento. <input checked="" type="checkbox"/> Recordatorio de mantenimiento* P. 611	Restablecer/Cancelar

Restablecimiento de la configuración de inicio

Reinicie todas las configuraciones personalizadas como de inicio de fábrica.

Ajustes predeterminados del sistema

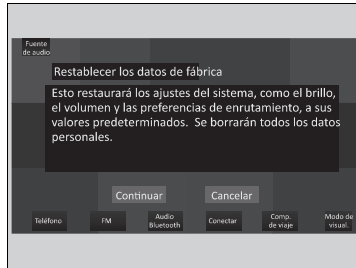

1. Pulse el botón .
2. Seleccione **Config. general**.
3. Seleccione **Sistema**.
4. Seleccione **Restablecer los datos de fábrica**.
 - Un mensaje de confirmación aparece en la pantalla.
5. Seleccione **Continuar** para restablecer los ajustes.
6. Seleccione **Continuar** otra vez para restablecer los ajustes.
 - El sistema se reiniciará.

Ajustes predeterminados del vehículo

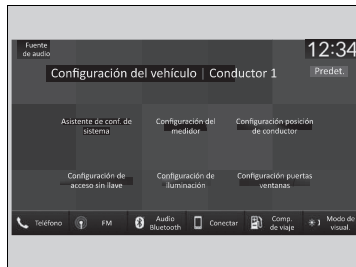

1. Pulse el botón .
2. Seleccione **Configuración Vehículo**.
3. Seleccione **Predet.**
4. Seleccione **Sí**.

Restablecimiento de la configuración de inicio

Al transferir el vehículo a un tercero, reinicie todas las configuraciones de inicio y borre todos los datos personales.

Si realiza un **Restablecer los datos de fábrica**, todas las aplicaciones preinstaladas se restablecerán a sus valores predeterminados de fábrica.

El transceptor universal HomeLink® se puede programar para activar hasta tres dispositivos del hogar controlados de forma remota, por ejemplo, puertas de cochera, luces o sistemas de seguridad.

■ Precauciones de seguridad importantes

Consulte la información de seguridad que acompaña al dispositivo de apertura de la puerta de la cochera para comprobar que las características de seguridad funcionan correctamente. Si no dispone de la información de seguridad, póngase en contacto con el fabricante.

Antes de programar HomeLink, asegúrese de que personas y objetos quedan fuera del alcance de la cochera o puerta para evitar posibles lesiones o daños.

Al programar un dispositivo de apertura de puerta de cochera, estacione el vehículo lejos de la trayectoria de la puerta.

» Transceptor universal HomeLink®*

Antes de programar HomeLink para activar el dispositivo de apertura de la puerta de la cochera, confirme que dicho dispositivo tiene un sistema de protección contra atrapamiento externo (por ejemplo, un “ojo electrónico”) u otras funciones de seguridad y de parada e inversión. En caso contrario, es posible que HomeLink no pueda hacerlo funcionar.

NOTA:

Algunas bombillas LED instaladas en el dispositivo de apertura de la puerta de la cochera pueden interferir con el aprendizaje y el funcionamiento correcto del dispositivo HomeLink. Considere usar bombillas de baja interferencia de radiofrecuencia en su dispositivo de apertura de la puerta de la cochera.

HomeLink no funcionará si la seguridad del vehículo está programada o han pasado unos 30 minutos tras pasar el modo de alimentación a VEHÍCULO APAGADO. Si el indicador (LED) de HomeLink no se ilumina cuando se pulsa un botón, compruebe que las puertas están desbloqueadas o el modo de alimentación está en ACCESORIOS o CONTACTO para que HomeLink vuelva a funcionar.

» **Ajuste de la alarma del sistema de seguridad** P. 208

Programación de HomeLink

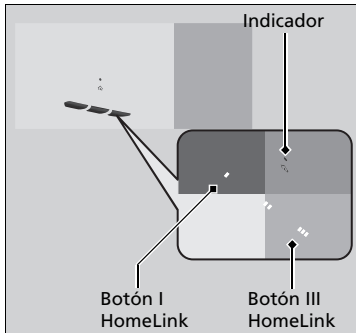

Si es necesario para borrar un código guardado introducido anteriormente:

- Mantenga oprimidos los botones I y III HomeLink durante unos 10 segundos, hasta que el indicador verde parpadee. Suelte los botones y continúe con el paso 1.
- Si está programando el segundo o tercer botón, vaya directamente al paso 1.

Las instrucciones de la página siguiente deberían funcionar con la mayoría de puertas o sistemas de apertura de cochera, aunque puede que no funcionen con todos. Para obtener instrucciones detalladas acerca de su sistema de apertura con control a distancia específico, visite <http://www.homelink.com>.

■ Programación de un botón

1. Coloque el control a distancia que desea vincular a 3-8 cm del botón HomeLink® que desea programar.

2. Pulse y suelte el botón HomeLink deseado. ¿El indicador de HomeLink (LED) *parpadea lentamente en naranja*?

SI

3a. Mantenga pulsado el botón del control a distancia. ¿Pasa el indicador HomeLink (LED) de *parpadear lentamente en naranja a hacerlo de forma rápida en verde o quedarse continuamente en verde*? El proceso debería durar menos de 60 segundos.

NO

3b. **Apertura de puerta de cochera canadiense**
 A. Pulse y suelte el botón HomeLink. Mantenga pulsado y suelte el botón del control a distancia cada 2 segundos. ¿Pasa el indicador HomeLink (LED) de *parpadear lentamente en naranja a hacerlo de forma rápida o quedarse continuamente en verde*? El proceso debería durar menos de 60 segundos.

4. Mantenga pulsado el botón HomeLink programado durante un segundo aproximadamente. ¿Funciona el dispositivo (apertura de la puerta de la cochera)?

SI

Programación terminada

NO

5. Mantenga pulsado el botón HomeLink de nuevo.

El LED HomeLink se queda permanentemente en verde.

El indicador HomeLink parpadea rápido en verde.

6. Mantenga pulsado el botón HomeLink de nuevo. El dispositivo controlado a distancia debería funcionar.

Programación terminada

5a. El control a distancia tiene un código variable. Pulse el botón "programar" del dispositivo controlado a distancia (por ejemplo, el mecanismo de apertura de la puerta de la cochera).

5b. Antes de 30 segundos, mantenga pulsado el botón HomeLink programado durante 2 segundos.

▣ Programación de HomeLink

Reprogramación de un botón
 Si desea reprogramar un botón programado con un nuevo dispositivo, no es necesario que borre la memoria de todos los botones. Puede reemplazar el código de memoria existente mediante este procedimiento:

1. Mantenga pulsado el botón HomeLink deseado hasta que el indicador HomeLink comience a *parpadear en naranja lentamente*. Debería tardar unos 20 segundos.
2. Suelte el botón HomeLink y ponga el control a distancia que desee enlazar a 3 - 8 cm del botón HomeLink que desee programar y, a continuación, siga los pasos 3 - 6 de "programación de un botón".

Borrado de memoria de un botón
 Para borrar la programación de los botones, mantenga pulsados los dos botones exteriores de HomeLink hasta que el indicador de HomeLink cambie de *naranja a verde con parpadeo rápido*. Debería tardar unos 10 segundos. Debe borrar todos los programas antes de vender el vehículo.

Funcionando
 Para utilizarlo, solo pulse y suelte el botón HomeLink programado. Ahora se activará el dispositivo preparado.

Preguntas
 Si tiene preguntas o comentarios, visite www.HomeLink.com o www.youtube.com/HomeLinkGentex.

HomeLink® es una marca registrada de Gentex Corporation.

El sistema *Bluetooth*® HandsFreeLink® (HFL)*/teléfono de manos libres (HFT)* le permite realizar y recibir llamadas telefónicas utilizando el sistema de audio del vehículo, sin manipular su teléfono móvil.

Uso de HFL/HFT

Botones HFL/HFT

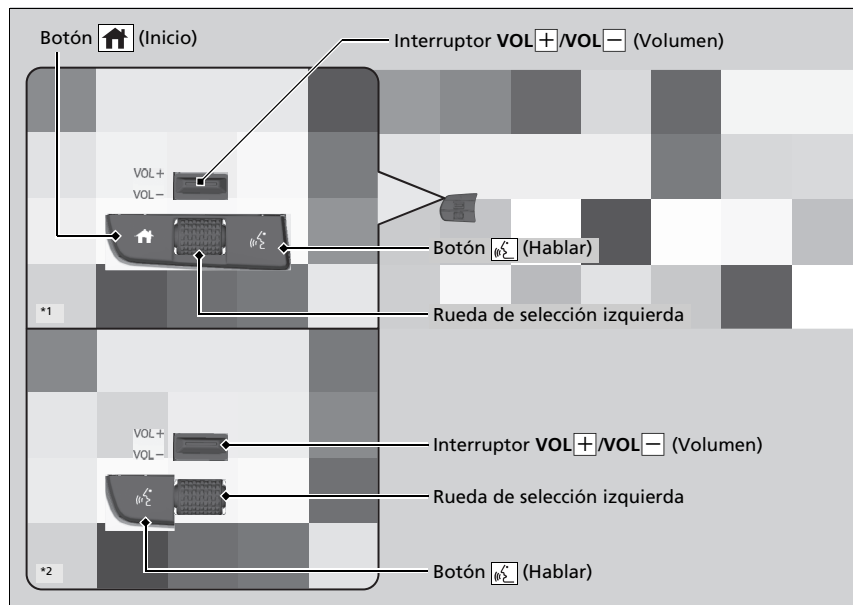

*1: Modelos con medidor tipo A

*2: Modelos con medidor tipo B

* No disponible en todos los modelos

Sistema Bluetooth® HandsFreeLink®*/teléfono de manos libres*

Sitúe su teléfono donde obtenga buena recepción.

Para utilizar HFL/HFT, necesita un teléfono móvil compatible con *Bluetooth*. Para obtener una lista de los teléfonos compatibles, procedimientos de emparejamiento y posibilidades de funciones especiales, pregunte al distribuidor local de Honda.

Para utilizar el sistema, la configuración de **Bluetooth** debe ser **Encendido**. Si hay una conexión activa a Apple CarPlay, el HFL/HFT no estará disponible.

➤ **Funciones personalizadas** P. 364

Sugerencias del control de voz

- Dirija las salidas de aire lejos del techo y cierre las ventanillas, puesto que el ruido procedente de ellas puede interferir con el micrófono.
- Pulse el botón [Hablar] cuando desee llamar a un número mediante un nombre de la libreta telefónica o un número. Hable de forma clara y natural después del pitido.
- Si el micrófono capta voces distintas de la suya, es posible que la instrucción se interprete erróneamente.
- Para cambiar el nivel del volumen, se puede hacer con el volumen del sistema de audio.

Si no hay entrada de contacto favorito en el sistema, aparece una notificación en la pantalla.

➤ **Contactos favoritos** P. 409

Botón  (Hablar): Púselo para acceder al portal de voz.

Botón  (Inicio)*1: Pulse el botón atrás para volver a la pantalla de inicio de la interfaz de información del conductor.

Rueda de selección izquierda: Pulse el botón  (inicio)*1. Suba o baje para seleccionar **Teléfono** en la interfaz de información del conductor y, a continuación, pulse la rueda de selección izquierda.

Al recibir una llamada, la pantalla de llamada entrante se muestra en la interfaz de información del conductor. Puede descolgar para responder a la llamada con la rueda de selección izquierda.

➤ **Recepción de una llamada** P. 413

Para ir a la pantalla del teléfono:

1. Pulse el botón .
2. Seleccione **Teléfono** para cambiar a la pantalla de teléfono.

►► Sistema *Bluetooth*® HandsFreeLink®*/teléfono de manos libres*

Bluetooth Tecnología inalámbrica ®

La marca denominativa *Bluetooth*® y sus logotipos son marcas comerciales registradas propiedad de *Bluetooth* SIG, Inc. y el uso de dichas marcas por parte de Honda Motor Co., Ltd. se realiza bajo licencia. Las demás marcas y nombres comerciales son propiedad de sus respectivos propietarios.

Limitaciones de HFL/HFT

Una llamada entrante en el HFL/HFT interrumpirá la reproducción en el sistema de audio. Se reanudará una vez finalizada la llamada.

*1 : Modelos con medidor tipo A

* No disponible en todos los modelos

■ Pantalla de información de estado de HFL/HFT

La pantalla de audio/información le avisa cuando hay una llamada recibida.

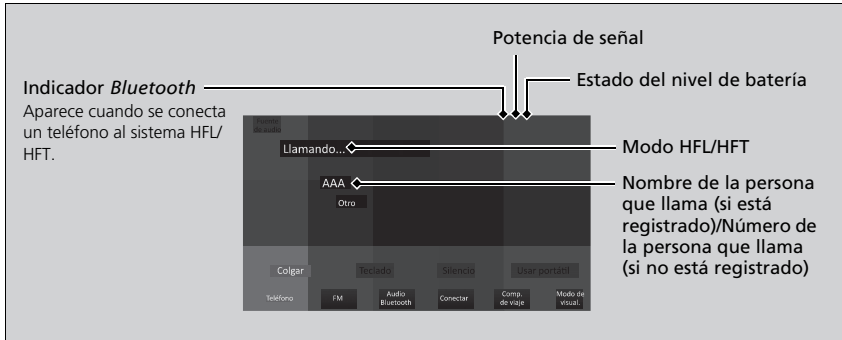

■ Limitaciones del funcionamiento manual

Algunas funciones manuales no están habilitadas o no funcionan mientras el vehículo está en movimiento. No se puede seleccionar una opción que está desactivada hasta que no se detenga el vehículo.

Mientras el vehículo está en movimiento, solo se pueden realizar llamadas mediante comandos de voz a números o nombres de la agenda ya almacenados.

➤ **Contactos favoritos** P. 409

☒ Pantalla de información de estado de HFL/HFT

La información que aparece en la pantalla del sistema de audio/información varía de un modelo de teléfono a otro.

Menús HFL/HFT

La modalidad de alimentación debe estar en ACCESORIOS o CONTACTO para utilizar el sistema.

■ Pantalla Configuraciones del teléfono

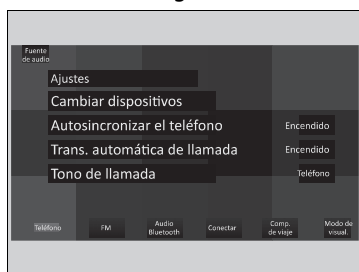

1. Pulse el botón .
2. Seleccione **Teléfono**.
3. Seleccione **Ajustes**.

» Menús HFL/HFT

Para utilizar el HFL/HFT, en primer lugar debe asociar su teléfono móvil compatible con *Bluetooth* con el sistema mientras el vehículo está estacionado.

Algunas funciones están limitadas durante la conducción.

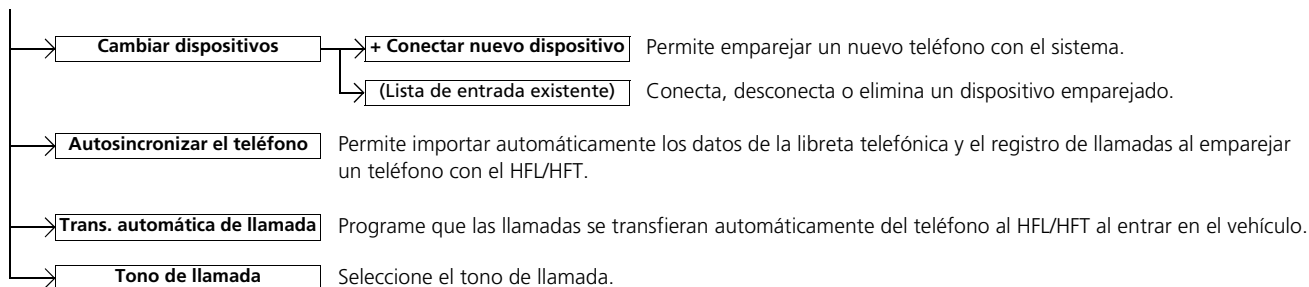

■ Pantalla menú del teléfono



1. Pulse el botón  HOME.
2. Seleccione **Teléfono**.

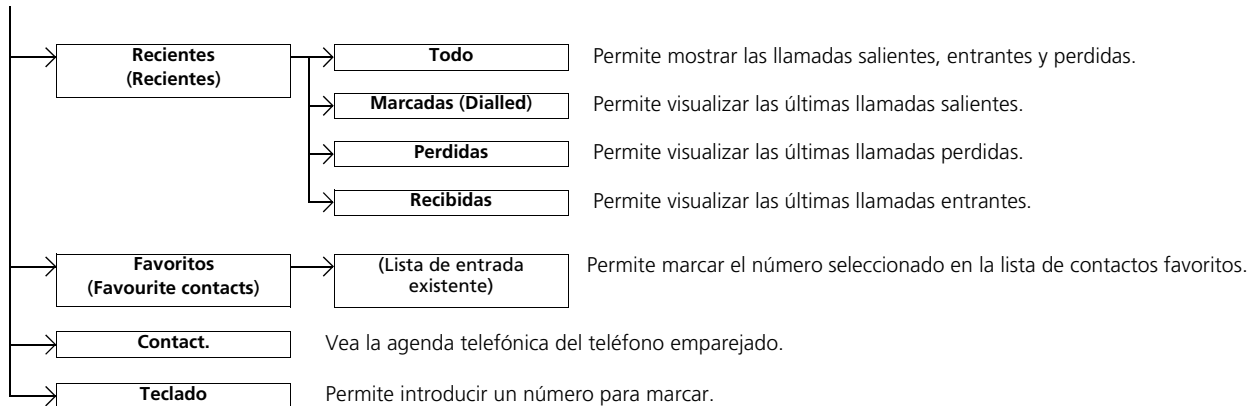

■ Configuración del teléfono

■ Configuración *Bluetooth*®

Puede activar y desactivar la función *Bluetooth*®.

1. Pulse el botón .
2. Seleccione **Config. general**.
3. Seleccione **Conexiones**.
4. Seleccione **Bluetooth**.
5. Seleccione **Opciones**.
6. Seleccione **Bluetooth** y **Encendido**.



■ Para emparejar un teléfono móvil (cuando no hay ningún teléfono emparejado con el sistema)

1. Seleccione **Teléfono**.
2. Seleccione **Conectar nuevo disp.**
3. Asegúrese de que el teléfono se encuentra en modo de búsqueda o visible.
4. Seleccione **Honda Pilot (Honda HFT)** en su teléfono.
 - Si desea emparejar un teléfono desde este sistema de audio, seleccione **Buscar dispositivo** y, a continuación, seleccione su teléfono cuando aparezca en la lista.
5. El sistema le indica un código de emparejamiento en la pantalla del sistema de audio/información.
 - Confirme si el código de emparejamiento en la pantalla y su teléfono coinciden. Esto puede variar según el teléfono.
6. Seleccione las funciones y a continuación **Conectar**.





☒ Configuración del teléfono

Para poder realizar y recibir llamadas de manos libres, su teléfono compatible con *Bluetooth* debe estar emparejado con el sistema.

Sugerencias de emparejamiento del teléfono:

- No se puede emparejar el teléfono con el vehículo en movimiento.
- Se pueden emparejar hasta seis teléfonos.
- La batería del teléfono puede agotarse con más rapidez cuando está emparejada al sistema.







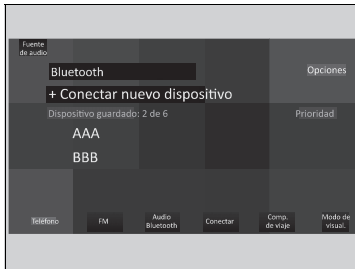



Una vez haya emparejado un teléfono, aparecerá en la pantalla con uno o más iconos a su derecha. Estos iconos indican lo siguiente:

- : El teléfono es compatible con audio *Bluetooth*®.
- : El teléfono se puede utilizar con HFL/HFT.
- : El teléfono es compatible con Apple CarPlay.
- : El teléfono es compatible con Android Auto.

Si hay una conexión activa a Apple CarPlay o Android Auto, no se podrán emparejar más dispositivos compatibles con *Bluetooth*.



■ Para cambiar el teléfono actualmente emparejado

1. Vaya a la pantalla de ajustes del teléfono.
 - ▶ **Pantalla Configuraciones del teléfono**
P. 402
2. Seleccione **Cambiar dispositivos**.
3. Seleccione un teléfono para conectar.
 - ▶ El HFT/HFL desconecta el teléfono conectado y comienza a buscar otro teléfono emparejado.
 - ▶ Puede configurar la prioridad del teléfono conectado. Seleccione la casilla marcada en el teléfono al que desea dar prioridad.
4. Seleccione , ,  o *.
 - ▶  y  se pueden seleccionar a la vez, sin embargo, cuando se selecciona  o *, no pueden seleccionarse  ni .
5. Seleccione **Aplicar**.

▶▶ Para cambiar el teléfono actualmente emparejado

Si no se encuentran o no hay emparejados otros teléfonos al tratar de cambiar a otro teléfono, el HFL/HFT le informa de que el teléfono original se ha conectado de nuevo.

Para emparejar otros teléfonos, seleccione **+ Conectar nuevo dispositivo** desde la pantalla **Bluetooth**.



■ Para borrar un teléfono emparejado

1. Vaya a la pantalla de ajustes del teléfono.
 - **Pantalla Configuraciones del teléfono**
P. 402
2. Seleccione **Cambiar dispositivos**.
3. Seleccione el teléfono que desea borrar.

4. Seleccione **Borrar**.
5. Un mensaje de confirmación aparece en la pantalla. Seleccione **Borrar**.

■ Tono de llamada

Puede cambiar la configuración del tono de llamada.

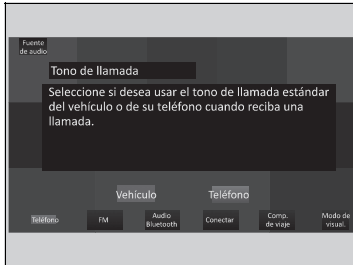

1. Vaya a la pantalla de ajustes del teléfono.
 - **Pantalla Configuraciones del teléfono**
P. 402
2. Seleccione **Tono de llamada**.
3. Seleccione **Vehículo** o **Teléfono**.

■ Transferencia automática

Si accede al vehículo mientras está hablando al teléfono, la llamada se puede transferir automáticamente al HFL/HFT.

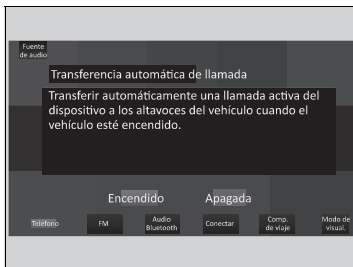

1. Vaya a la pantalla de ajustes del teléfono.
 - **Pantalla Configuraciones del teléfono**
P. 402
2. Seleccione **Trans. automática de llamada**.
3. Seleccione **Encendido** o **Apagada**.

☒ Tono de llamada

Vehículo: El tono de llamada fijo suena por los altavoces.
Teléfono: Según la marca y el modelo del teléfono móvil, el tono de llamada almacenado en el teléfono sonará si el teléfono está conectado.

■ Importación automática de la agenda telefónica y el registro de llamadas del teléfono móvil

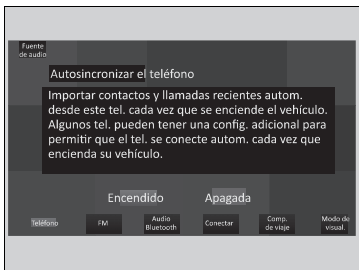
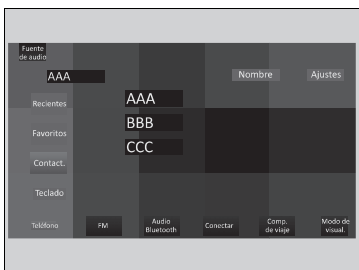

■ **Cuando Sincro. Auto del Tel. está activado:**
Una vez emparejado el teléfono, el contenido de la agenda y del historial de llamadas se importa automáticamente al sistema.

■ **Cambio de la configuración de Sincro. Auto del Tel.**

1. Vaya a la pantalla de ajustes del teléfono.
 - **Pantalla Configuraciones del teléfono**
P. 402
2. Seleccione **Autosincronizar el teléfono**.
3. Seleccione **Encendido** o **Apagada**.

► Importación automática de la agenda telefónica y el registro de llamadas del teléfono móvil

Cuando selecciona un nombre en la lista de la libreta telefónica del móvil, puede ver un icono de categoría. Los iconos indican qué tipo de números hay almacenados para ese nombre.

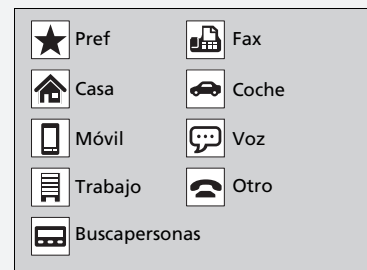

En algunos teléfonos, es posible que no se puedan importar los iconos de categoría al sistema.

La agenda se actualiza después de cada conexión. El historial de llamadas se actualiza después de cada conexión o llamada.

Contactos favoritos

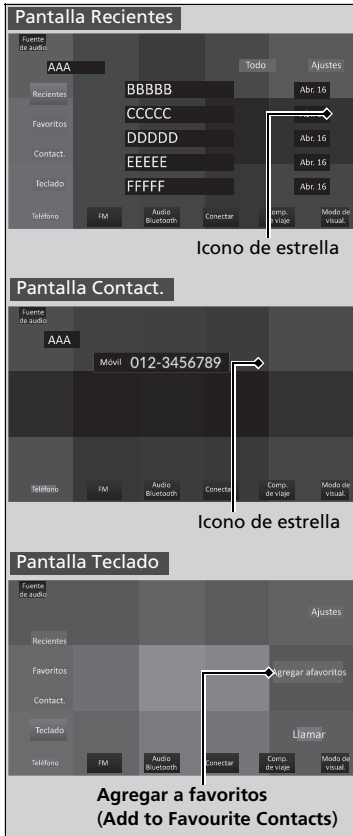

■ Para añadir a contactos favoritos

1. Seleccione **Teléfono**.
2. Seleccione **Recientes (Recientes)**, **Contact.** o **Teclado**.

En la pantalla **Recientes** o **Contact.**

3. Seleccione el icono de estrella.

En la pantalla **Teclado**

3. Seleccione **Agregar a favoritos (Add to Favourite Contacts)**.

- Aparece una notificación en la pantalla si el contacto favorito se almacena correctamente.
- Para eliminar el contacto favorito, vuelva a seleccionar el icono de estrella.

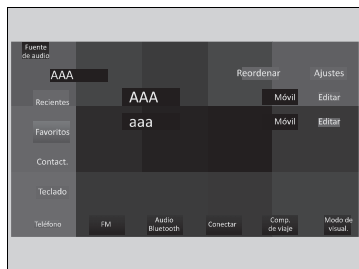

■ **Para editar un contacto favorito:**

1. Seleccione **Teléfono**.
2. Seleccione **Favoritos (Favourite contacts)**.
3. Seleccione **Editar** en la entrada del contacto favorito que desee editar.
4. Seleccione el ajuste que desee.
5. Seleccione **Done**.

■ **Para eliminar un contacto favorito:**

1. Seleccione **Teléfono**.
2. Seleccione **Favoritos (Favourite contacts)**.
3. Seleccione **Editar** en la entrada de contacto favorito que desee eliminar.
4. Seleccione **Eliminar**.
5. Un mensaje de confirmación aparece en la pantalla. Seleccione **Sí**.

Realización de una llamada

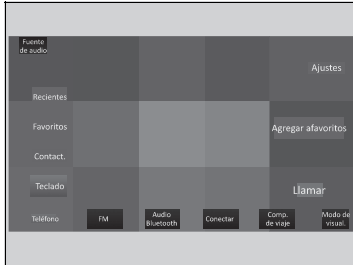

Puede realizar llamadas introduciendo un número de teléfono o usando las entradas importadas de las pantallas **Recientes (Recientes)**, **Favoritos (Favourite contacts)**, y **Contact.**

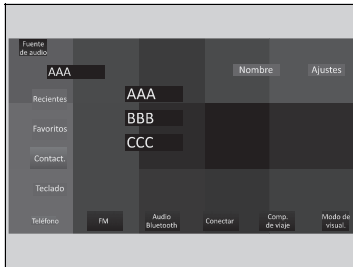

■ Para realizar una llamada utilizando la agenda telefónica importada

1. Seleccione **Teléfono**.
2. Seleccione **Contact.**
3. Seleccione un nombre.
 - Puede ordenar por **Nombre** o **Apellido (Surname)**. Seleccione el icono en la esquina superior derecha de la pantalla.
4. Seleccione un número.
 - La marcación se inicia automáticamente.

Realización de una llamada

Una vez conectada una llamada, puede escuchar la voz de la persona a la que llama a través de los altavoces.

Si hay una conexión activa a Apple CarPlay, no se pueden realizar llamadas telefónicas con HandsFreeLink®/teléfono de manos libres; solo desde Apple CarPlay.

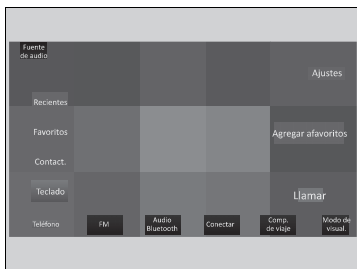

■ **Para realizar una llamada utilizando un número de teléfono**

1. Seleccione **Teléfono**.
2. Seleccione **Teclado**.
3. Seleccione un número.
 - ▶ Utilice el teclado de la pantalla táctil para anotar los números.
4. Seleccione **Llamar**.
 - ▶ La marcación se inicia automáticamente.

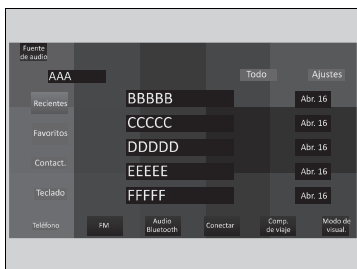

■ **Para realizar una llamada utilizando el registro**

El historial de llamadas se almacena por **Todo**, **Marcadas (Dialled)**, **Perdidas** y **Recibidas**.

1. Seleccione **Teléfono**.
2. Seleccione **Recientes (Recientes)**.
 - ▶ Puede ordenar por **Todo**, **Marcadas (Dialled)**, **Perdidas** o **Recibidas**. Seleccione el icono en la esquina superior derecha de la pantalla.
3. Seleccione un número.
 - ▶ La marcación se inicia automáticamente.

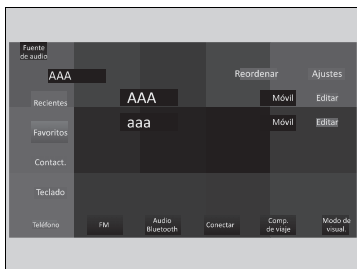

■ **Para realizar una llamada mediante una entrada de contacto favorito**

1. Seleccione **Teléfono**.
2. Seleccione **Favoritos (Favourite contacts)**.
 - ▶ Puede cambiar el orden de las entradas de contacto favorito seleccionando **Reordenar**.
3. Seleccione un número.
 - ▶ La marcación se inicia automáticamente.

▶▶ Para realizar una llamada utilizando el registro

El historial de llamadas muestra las últimas 20 llamadas totales, marcadas, perdidas o recibidas. (Solo aparece cuando hay un teléfono conectado al sistema.)

Recepción de una llamada

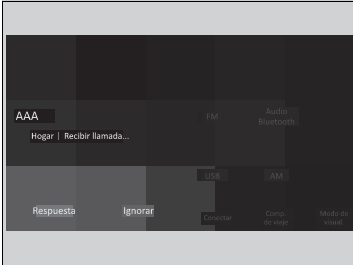

Cuando hay una llamada entrante, suena un aviso audible (si está activado) y aparece la pantalla de **Recibir llamada...**

Puede responder a la llamada con la rueda de selección izquierda.

Para responder, suba o baje para seleccionar  (respuesta) en la interfaz de información del conductor y, a continuación, pulse la rueda de selección izquierda.

- ▶ Si decide rechazar o finalizar la llamada, seleccione  (ignorar) en la interfaz de información del conductor con la rueda de selección izquierda.

Recepción de una llamada



Llamada en espera

Seleccione  (respuesta) para poner la llamada actual en espera y responder una llamada entrante.

Seleccione  con la rueda de selección izquierda para volver a la llamada actual.

Seleccione  (ignorar) para ignorar la llamada entrante si no desea responderla.

Seleccione  si desea colgar la llamada actual.

Puede seleccionar los iconos de la pantalla del sistema de audio/información en lugar de los botones  y  de la interfaz de información del conductor.

■ Opciones durante una llamada

Las opciones siguientes están disponibles durante una llamada.

Silencio: Permite silenciar el teléfono.

Usar portátil: Permite transferir una llamada del sistema a su teléfono.

Teclado: Permite enviar números durante una llamada. Resulta útil cuando se llama a un sistema telefónico dirigido por menús.



Las opciones disponibles se muestran en la mitad inferior de la pantalla.

Seleccione la opción.

- El icono de silencio aparece cuando se selecciona **Silencio** si hay visualizada otra pantalla de fuente que no sea la del teléfono. Seleccione **Silencio** de nuevo para desactivarla.

» Opciones durante una llamada

Teclado: Disponible en algunos teléfonos.

También puede seleccionar los iconos de la pantalla del sistema de audio/información.

Llamada de emergencia automática

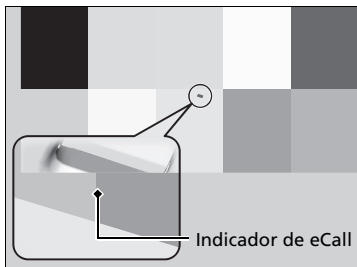

Si su vehículo se ve implicado en una colisión, el vehículo intentará conectarse con un operador del servicio de respuesta de seguridad pública (PSAP). Una vez establecida la conexión, se envía diversa información sobre el vehículo al operador de PSAP, con quien podrá hablar. Esta información incluye:

- Número de identificación del vehículo (VIN)
- Tipo de vehículo (vehículo de pasajeros o vehículo comercial ligero)
- Tipo de energía que el vehículo utiliza para propulsarse (gasolina/diésel/GNC/GLP/electricidad/hidrógeno)
- Últimas tres ubicaciones del vehículo
- Dirección de desplazamiento
- Modo de activación (automática o manual)
- Marca de hora

Si se inicia una llamada de emergencia, los altavoces del vehículo se desactivan para que pueda oír al operador.

Cuando el modo de alimentación está en CONTACTO, el indicador de llamada de emergencia se ilumina en verde durante 1 segundo y, a continuación, en rojo durante 1 segundo.

☒ Llamada de emergencia (eCall)*

Su vehículo está equipado con un sistema de servicio de llamada de emergencia al 999.

El servicio de llamada de emergencia al 999 es un servicio público de interés general y gratuito.

El sistema de llamada de emergencia al 999 del vehículo se activa al poner el modo de alimentación en la posición de CONTACTO. En caso de colisión, el sistema determina el grado del impacto mediante la información recopilada de los sensores de a bordo y, dependiendo de la gravedad, inicia la llamada de emergencia.

El sistema de llamada de emergencia al 999 del vehículo también se puede activar manualmente en caso necesario.

☒ **Llamada de emergencia manual** P. 417

El tratamiento de datos personales a través del sistema de llamada de emergencia al 999 del vehículo se ajustará a las normas sobre protección de datos personales establecidas en las directivas 95/46/CE (sustituida por la directiva 2016/679/CE) y 2002/58/CE, y deben basarse particularmente en la necesidad de proteger el interés vital de los individuos según el artículo 7(d) de la directiva 95/46/CE (sustituida por la directiva 2016/679/CE).

El tratamiento de estos datos se limita exclusivamente al objetivo para el que se ha establecido el número único de emergencias: El 999.

Si el sistema de llamada de emergencia funciona correctamente, el indicador se iluminará en verde.

- Verde: El sistema de llamada de emergencia está listo.
- Verde parpadeante: El sistema de llamada de emergencia está conectado y está realizando una llamada de emergencia a un operador de un PSAP.
- Repetición de un patrón de destellos cortos de la luz roja: el sistema de llamada de emergencia no ha podido establecer conexión con un operador. El indicador del sistema de llamada de emergencia continuará este patrón durante 30 segundos y, a continuación, se iluminará en verde.

Si el sistema de llamada de emergencia al 999 se desactiva en caso de fallo crítico del sistema, los ocupantes del vehículo podrán ver la advertencia siguiente:

- Permanece encendido en rojo o apagado: se ha producido un problema con el sistema de llamada de emergencia. Si el indicador permanece encendido en rojo o apagado, incluso después de volver a arrancar el vehículo, haga que revisen el sistema en un distribuidor.
- Parpadea en rojo: el nivel de la batería de reserva es demasiado bajo. Si la alimentación está en la posición de CONTACTO, la batería está en proceso de recarga. Una vez que se haya recargado la batería a un determinado nivel, los indicadores del sistema de llamada de emergencia se iluminarán en verde.

►► Llamada de emergencia (eCall) *

Los datos procesados por el sistema de llamada de emergencia al 999 del vehículo se enviarán a los centros de emergencias designados por las autoridades públicas competentes en el país en cuestión; dichos centros serán los primeros en recibir la información y tendrán asignado el número de emergencias 999.

Es posible que el vehículo NO pueda conectar con un operador de PSAP si:

- tanto la carga de la batería de 12V como la de la batería de reserva son bajas.
- el vehículo está en una zona sin cobertura adecuada.
- Si hay algún problema en el sistema de llamada de emergencia o en los equipos vinculados, como el micrófono o los altavoces.

La batería de reserva tiene una vida útil de 3 años como mínimo, tras los que es posible que tenga que sustituirla.

La batería de reserva no está disponible para venta directa. Para obtener información sobre su sustitución, póngase en contacto con un distribuidor.

Llamada de emergencia manual

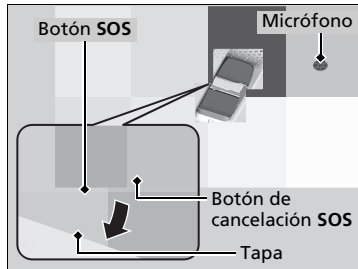

Si necesita hacer una llamada de emergencia, puede establecer una conexión manualmente: mantenga pulsado el botón **SOS** durante más de 0,5 segundos.

Para cancelar una llamada, pulse el botón de cancelación **SOS** durante más de 0,5 segundos, antes de que hayan transcurrido 5 segundos desde que se pulsara el botón **SOS**.

El botón **SOS** está protegido por una tapa. Abra la tapa para acceder.

Si se inicia una llamada de emergencia, los altavoces del vehículo se desactivan para que pueda oír al operador.

☒ Llamada de emergencia manual

NO pulse el botón durante la conducción. Si necesita contactar con un operador, estacione el vehículo en un lugar seguro antes de hacer una llamada.

Si el sistema de llamada de emergencia no puede conectar inicialmente con un operador de PSAP, inténtelo de nuevo hasta establecer una conexión. Sin embargo, si han transcurrido 2 minutos desde el primer intento, el sistema dejará de intentar establecer una conexión.

El botón de cancelación de **SOS** no cancela una llamada una vez que el sistema se conecta con un operador.

►► Llamada de emergencia (eCall)*

Privacidad de los datos

El sistema de llamada de emergencia al 999 de su vehículo está diseñado para garantizar lo siguiente:

- No será posible acceder desde el exterior a los datos almacenados en la memoria del sistema hasta que no se efectúe una llamada de emergencia.
- Durante su funcionamiento normal, no es posible efectuar ningún tipo de rastreo.
- Los datos almacenados en la memoria interna del sistema se eliminan de forma automática y constante.

Para que el sistema funcione con normalidad, la ubicación del vehículo se sobrescribe constantemente en la memoria interna del sistema para que las tres últimas ubicaciones del vehículo estén actualizadas.

El registro de datos de actividad del sistema de llamada de emergencia al 999 del vehículo se conserva durante el tiempo justo y necesario para gestionar la llamada de emergencia y en ningún caso durante más de 13 horas tras la realización de una llamada de emergencia.

» Llamada de emergencia (eCall)*

Derechos del propietario

El titular de los datos (el propietario del vehículo) tiene derecho a acceder a sus datos personales y a solicitar que se corrijan, eliminen o bloqueen si el tratamiento de los mismos no se ajusta a lo estipulado en la directiva 95/46/CE (sustituida por la directiva 2016/679/CE).

Se deberá de informar a las terceras partes a las que se hayan revelado los datos de dicha corrección, eliminación o bloqueo de conformidad con esta directiva, salvo que no sea posible o requiera un esfuerzo desproporcionado.

El titular de los datos puede presentar una reclamación ante la autoridad competente en materia de protección de datos si cree que no se han cumplido sus derechos durante el tratamiento de sus datos personales.

Información del servicio de llamada de emergencia de Honda:

Si tiene alguna pregunta acerca de la llamada de emergencia, póngase en contacto con la oficina correspondiente del país en el que reside. Consulte el folleto de servicio para ver la lista de oficinas.

El sistema de audio permite transmitir su voz o la del acompañante a los pasajeros de la segunda y tercera fila de asientos usando los altavoces traseros.

Cómo utilizarlo

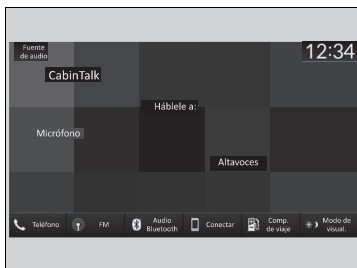

1. Pulse el botón  HOME.
2. Seleccione **CabinTalk**.
 - ▶ Seleccione  para silenciar la voz.

CabinTalk

Puede ajustar el volumen de los altavoces girando el control del volumen.

Conducción

En este capítulo se aborda la conducción y el suministro.

Antes de conducir	422		
Circulación con un remolque	426		
Instrucciones fuera de carretera	437		
Durante la conducción			
Arranque del motor	442		
Precauciones durante la conducción	449		
Transmisión automática	450		
Cambios	451		
Parada automática en ralentí*	459		
Sistema de modo de conducción	465		
Sistema de control de descenso de pendientes	471		
Sistema auxiliar de estabilidad del vehículo (VSA)	473		
Asistencia de maniobrabilidad ágil	475		
Intelligent VTM4 (i-VTM4)*	476		
		Sistema de control de presión de los neumáticos (TPMS) con asistencia de llenado de neumáticos*	477
		Sistema de control de presión de los neumáticos (TPMS)*	480
		Sistema de control de presión de los neumáticos (TPMS) - Se requiere explicación de ámbito federal*	482
		Sistema de información de punto ciego*	484
		Honda Sensing	488
		Sistema de frenado de mitigación de colisión (CMBS)	493
		Control de frenada a baja velocidad*	505
		Control de cruceo adaptativo (ACC) con seguimiento a baja velocidad	511
		Sistema de asistencia de permanencia en carril (LKAS)	533
		Asistencia en atascos*	546
		Sistema de mitigación de salida de carretera	555
		Cámara detectora delantera	564
		Sensor de radar	566
		Sensores de sonar*	567
		Frenado	568
		Estacionamiento del vehículo	578
		Cámara trasera con múltiples vistas*	588
		Cámara con múltiples vistas*	590
		Suministro	602
		Consumo de combustible y emisiones de CO₂ Reducción del consumo de combustible y de las emisiones de CO ₂	605

* No disponible en todos los modelos

Preparativos para la conducción

Compruebe los elementos que se indican a continuación antes de ponerse en marcha.

■ Comprobaciones del exterior

- Asegúrese de que no haya ninguna obstrucción en las ventanillas, los retrovisores exteriores, las luces exteriores ni otras partes del vehículo.
 - ▶ Retire la escarcha, el hielo o la nieve que pueda haber.
 - ▶ Retire la nieve que pueda haber en el techo, ya que podría deslizarse hacia abajo y obstaculizar su campo de visión mientras conduce. Si se ha congelado, elimine el hielo cuando se haya ablandado.
 - ▶ Al eliminar el hielo de alrededor de las ruedas, tenga cuidado de no dañar la rueda o sus componentes.
- Asegúrese de que el cofre está bien cerrado.
 - ▶ Si el cofre se abre mientras conduce, le obstaculizará su campo de visión hacia delante.
- Asegúrese de que los neumáticos están en buen estado.
 - ▶ Compruebe la presión del aire y si presentan daños y un desgaste excesivo.
 - 🔧 **Comprobación y mantenimiento de los neumáticos** P. 646
- Asegúrese de que no hayan personas ni objetos detrás del vehículo o alrededor del mismo.
 - ▶ Hay puntos ciegos desde el interior.

🔧 Comprobaciones del exterior

AVISO

Si las puertas no se pueden abrir porque se han congelado, vierta agua caliente por los bordes de las mismas para derretir el hielo. No trate de forzar la apertura de las puertas, ya que se puede dañar el burlete. Seque la zona de inmediato para evitar que se vuelva a congelar.

No vierta agua caliente en el bombillo de la cerradura. Si se congela el agua en el orificio, no podrá introducir la llave.

El calor procedente del motor y del escape pueden prender los materiales inflamables que queden debajo del cofre, provocando un incendio. Si ha estacionado el vehículo durante un período prolongado, reviselo y quite cualquier tipo de desecho que pudiera haberse acumulado, como por ejemplo, hierbas y hojas secas que hayan caído o que algún pequeño animal haya llevado para formar un nido. Compruebe también que no haya quedado material inflamable debajo del cofre, después de que usted u otra persona hayan realizado el mantenimiento del vehículo.

■ Comprobaciones del interior

- Almacene o fije todos los elementos a bordo correctamente.
 - ▶ Si lleva demasiado equipaje o lo almacena de forma inadecuada, pueden verse afectados la maniobrabilidad, la estabilidad, la distancia de frenado y los neumáticos, lo que mermaría la seguridad del vehículo.
 - ✘ **Límite de carga** P. 425
- No apile objetos a una altura superior a la del asiento.
 - ▶ Pueden obstaculizarle el campo de visión y podrían salir despedidos hacia delante en caso de frenado brusco.
- No coloque nada en los huecos para los pies de los asientos delanteros. Asegúrese de que las alfombras estén bien sujetas.
 - ▶ Si hay algún objeto o la alfombra está suelta, puede tener problemas para pisar los pedales de freno y acelerador mientras conduce.
- Si lleva animales a bordo, no deje que se muevan por el vehículo.
 - ▶ Puede afectar a la conducción y provocar una colisión.
- Cierre bien todas las puertas y el maletero.
 - ✘ **Bloqueo/desbloqueo de puertas desde el interior** P. 192
- Ajuste correctamente su asiento.
 - ▶ Ajuste también la cabecera.
 - ✘ **Asientos** P. 237
 - ✘ **Ajuste de la posición de las cabeceras delanteras y exteriores de la segunda fila** P. 251
- Ajuste correctamente los retrovisores y el volante.
 - ▶ Ajústelos estando sentado con el asiento ya ajustado.
 - ✘ **Retrovisores** P. 234
 - ✘ **Ajuste del volante** P. 233

✘ Comprobaciones del interior

La alineación de los faros se ajusta en fábrica y no es necesario ajustarla. No obstante, si suele transportar objetos pesados en el maletero o llevar un remolque, el reglaje de los faros deberá reajustarse en un distribuidor o por un técnico calificado.

- Asegúrese de que los objetos que haya en el suelo detrás de los asientos delanteros no puedan rodar debajo de los mismos.
 - Pueden afectar a la capacidad del conductor para utilizar los pedales, al funcionamiento de los asientos o al funcionamiento de los sensores situados debajo de los asientos.
- Todos los ocupantes del vehículo deben abrocharse el cinturón de seguridad.
 - **Abrocharse el cinturón de seguridad** P. 50
- Asegúrese de que los indicadores del tablero de instrumentos se encienden al arrancar el vehículo y se apagan poco después.
 - Si se indica algún problema, el vehículo se debe inspeccionar siempre en un distribuidor.
 - **Indicadores** P. 104

Límite de carga

Al cargar el equipaje, la capacidad máxima de carga es de 608 kg. Este valor incluye a los pasajeros y todo lo que lleve dentro del vehículo y en el techo. En caso de que también este tirando de un remolque, refiérase P. 427

📄 **Especificaciones** P. 708

📄 Límite de carga

⚠️ ADVERTENCIA

Una sobrecarga o una carga inadecuada puede afectar a la maniobrabilidad y estabilidad, y producir una colisión con resultado de lesiones o la muerte.

Cumpla todos los límites de carga u otras indicaciones de carga de este manual.

Preparación para circular con un remolque

■ Límites de carga remolcada

Su vehículo puede circular con un remolque si respeta cuidadosamente los límites de carga, utiliza el equipo apropiado y sigue las instrucciones de remolcado. Compruebe los límites de carga antes del manejo.

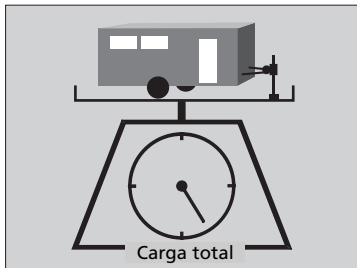

■ Peso total del remolque

No supere el peso máximo permitido de remolque, equipaje y contenido total que se indica en la tabla. Remolcar un exceso de carga puede afectar gravemente a la maniobrabilidad y el rendimiento del vehículo, y dañar el motor y el tren motriz.

Número de ocupantes	• Modelos de Corea	• Modelos de Latinoamérica con 2WD
	• Modelos de Latinoamérica con AWD	• Modelos de Oriente Medio y África

2	2.268 kg	1.588 kg
3	2.155 kg	1.474 kg
4	2.041 kg	1.361 kg
5	1.928 kg	1.247 kg
6	1.814 kg	1.089 kg
7	1.134 kg	522 kg
8	Remolque no recomendado	

» Límites de carga remolcada

⚠ ADVERTENCIA

Si supera los límites de carga o carga el vehículo y el remolque de forma inadecuada, puede provocar un accidente en el que podría resultar herido de gravedad o morir.

Compruebe la carga del vehículo y el remolque con cuidado antes de ponerse en marcha.

Compruebe en una báscula pública si todas las cargas están dentro de los límites.

Si no tiene a mano una báscula pública, sume el peso estimado del equipaje al peso del remolque (según la indicación del fabricante) y luego mida la carga en el extremo delantero del remolque con una báscula apropiada o un indicador vertical, o bien realice el cálculo según la distribución del equipaje.

Consulte el manual del propietario del remolque para obtener más información.

Período de asentamiento

Evite circular con un remolque durante los primeros 1.000 km del vehículo.

Al usar un dispositivo de remolque extraíble, retire siempre el dispositivo de remolque cuando no lo use e instálelo solo cuando se vaya a remolcar, de modo que no cubra ni oculte nada en la parte trasera del vehículo, como las luces exteriores o la matrícula.

Cada límite de peso se calcula según las siguientes condiciones:

- Los pasajeros ocupan los asientos desde la parte delantera del vehículo hacia la trasera.
- El peso de cada pasajero es de 68 kg.
- Cada pasajero lleva 8 kg de equipaje en el maletero.

Cualquier peso, equipaje o accesorios adicionales reducen el peso máximo del remolque y la carga vertical máxima de la barra de remolque.

⌘ Límites de carga remolcada

No supere nunca el peso de remolcado máximo ni cualquier límite de carga especificado.

➤ **Especificaciones del vehículo** P. 708

Si circula con un remolque en una zona montañosa, recuerde reducir un 10% el peso combinado del vehículo y el remolque con respecto al peso de remolcado máximo por cada 1.000 metros de elevación.

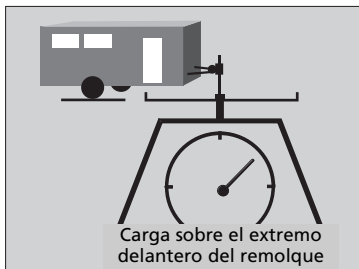

■ **Carga sobre el extremo delantero del remolque**

El peso de la carga vertical con un remolque completamente cargado en el enganche debe ser de aproximadamente:

Remolques de barcos: 5-15 % del peso total del remolque

Otros remolques: 10-15 % del peso total del remolque

Número de ocupantes	<ul style="list-style-type: none"> • Modelos de Corea • Modelos de Latinoamérica con AWD 	<ul style="list-style-type: none"> • Modelos de Latinoamérica con 2WD • Modelos de Oriente Medio y África
	2	227 kg
3	215 kg	147 kg
4	204 kg	136 kg
5	170 kg	125 kg
6	113 kg	109 kg
7	57 kg	52 kg
8	Remolque no recomendado	

■ Cómo pesar las cargas del remolque con una báscula pública

Compruebe cada peso en el orden indicado que se muestra.

Consulte la tabla de la derecha para obtener el límite de cada peso, excepto para la carga en la barra del remolque.

📌 Carga sobre el extremo delantero del remolque P. 428

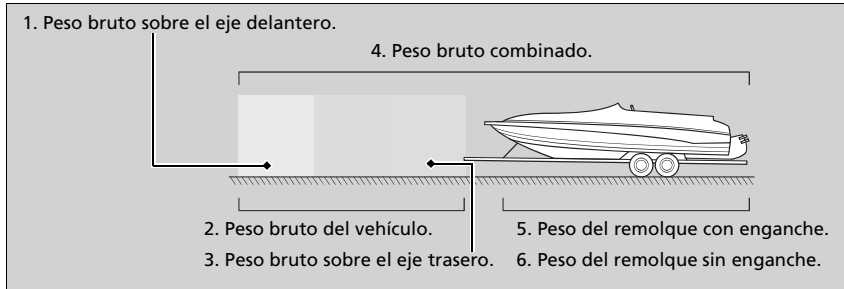

- Si no puede pesar el eje trasero, reste 1 de 2.
- El peso bruto combinado máximo (4) disminuye un 2% con cada 305 metros de elevación.
- Para calcular la carga en la barra del remolque, reste 5 de 4.
- Consulte el manual del propietario del remolque para obtener más información.

📌 Cómo pesar las cargas del remolque con una báscula pública

Cargue completamente el vehículo y el remolque. Se necesita un voluntario que observe la báscula, ya que todos los ocupantes deberán estar en el interior del vehículo.

Límite de peso para	2WD	AWD
Peso bruto sobre el eje delantero	1.350 kg	1.360 kg
Peso bruto del vehículo	2.705 kg	2.810 kg
Peso bruto sobre el eje trasero	1.435 kg	1.515 kg
Peso bruto combinado	3.830 kg	4.600 kg

Si no tiene a mano una báscula pública, sume el peso estimado del equipaje al peso del remolque (según la indicación del fabricante) y luego mida la carga en la barra del remolque con una báscula apropiada o un indicador vertical, o bien realice el cálculo según la distribución del equipaje.

■ Accesorios y equipamiento de remolque

Generalmente, el remolcado requiere una variedad de equipamiento adicional. Para garantizar la mejor calidad, recomendamos adquirir equipamiento de Honda siempre que sea posible.

▣ Accesorios y equipamiento de remolque

Asegúrese de que todo el equipamiento se monta correctamente y recibe el mantenimiento adecuado, y de que cumple la normativa vigente del país donde se conduce.

Consulte al fabricante del remolque para obtener información sobre la correcta instalación y configuración del equipamiento.

Una instalación y configuración incorrectas pueden afectar a la maniobrabilidad, estabilidad y rendimiento de frenado del vehículo.

Consulte a su agencia de alquiler o venta de remolques si se recomienda o requiere el uso de otros elementos para la situación en la que vaya a utilizar el remolque.

La iluminación y el cableado de los remolques pueden variar en función del tipo y de la marca. Si se requiere un conector, solo puede montarlo un técnico calificado.

Productos y paquetes y productos del remolque disponibles en el distribuidor:

- Kit de montaje de bola
- Kit de mazo de cables del enganche
- Kit de enganche del remolque

▣ **Frenos del remolque** P. 431

■ Frenos del remolque

Recomendado para cualquier remolque con un peso total de 450 kg o superior:

Se suelen utilizar dos tipos de frenos de remolque: De inercia y eléctricos. Los frenos de inercia se utilizan habitualmente en los remolques para embarcaciones, ya que los frenos se suelen mojar.

Si elige frenos eléctricos, asegúrese de que sean de accionamiento electrónico. No intente conectar los frenos del remolque al sistema hidráulico del vehículo, ya que se reduciría la eficacia de frenado y podría resultar peligroso.

El conector gris de 4 terminales que se encuentra en el interior del vehículo cuenta con todos los circuitos necesarios para instalar la mayoría de los controladores de frenos eléctricos de remolque.

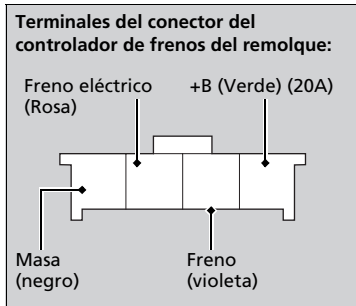

El controlador de frenos del remolque debe instalarlo un mecánico calificado siguiendo las instrucciones del fabricante del controlador. Si el controlador de frenos del remolque no se instala correctamente, puede aumentar la distancia necesaria para detener el vehículo al circular con un remolque.

►►Frenos del remolque

El conector gris de 4 clavijas se encuentra debajo del salpicadero, cerca de la caja de fusibles interior del lado del conductor.

■ Luces del remolque

El equipamiento y las luces del remolque deben cumplir la normativa del país donde se conduce. Pregunte en su agencia de alquiler o venta de remolques por los requisitos exigidos en la zona por la que va a circular con un remolque.

Códigos del color de los cables de los terminales y su finalidad:

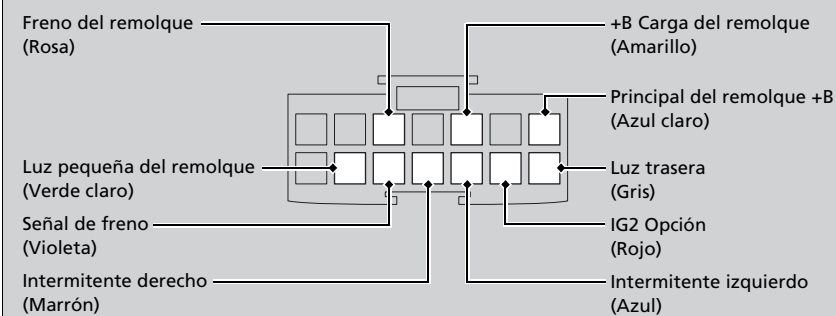

Se recomienda instalar en el distribuidor un mazo de cables y un convertidor de Honda, ya que están especialmente diseñados para su vehículo.

■ Barras de remolque

Lea las instrucciones del fabricante del remolque y seleccione la barra de tracción adecuada para la altura del remolque utilizado.

■ Enganches de distribución de peso

Su vehículo está diseñado para remolcar sin necesidad de utilizar un enganche de distribución de peso. Si desea usar uno, consulte al fabricante del remolque acerca de la correcta instalación y configuración del enganche.

Si no se configura correctamente, la maniobrabilidad, estabilidad y rendimiento de frenado del vehículo pueden verse afectados.

► Luces del remolque

El conector de iluminación del remolque se encuentra ubicado detrás del panel lateral izquierdo del maletero. Incluso si desea utilizar un mazo de cables de iluminación de remolque y un convertidor que no sean de Honda, consulte a un distribuidor acerca del conector y los terminales correctos.

■ Cadenas de seguridad

Utilice cadenas de seguridad siempre que lleve un remolque. Deje holgura suficiente para que el remolque pueda tomar las curvas sin problemas, pero sin que las cadenas arrastren por el suelo.

■ Control de balanceo

Este dispositivo puede utilizarse si el remolque tiende a balancearse. Consulte al fabricante del remolque sobre el tipo de control de balanceo que necesita y cómo instalarlo. Si no se instala correctamente, la maniobrabilidad y estabilidad del vehículo pueden verse afectadas.

■ Retrovisores del remolque

Puede haber leyes que requieran el uso de retrovisores exteriores especiales cuando se lleva un remolque. Aunque no se requiera el uso de estos retrovisores en la zona donde se utiliza el vehículo, debe montar retrovisores especiales si la visibilidad queda restringida de algún modo.

Sistema auxiliar de estabilidad del remolque

Ayuda a estabilizar el vehículo y el remolque cuando se produce un balanceo excesivo del remolque.

■ Cómo funciona el sistema auxiliar de estabilidad del remolque

Cuando el vehículo y el remolque se vuelven inestables durante la conducción, el sistema auxiliar de estabilidad del remolque establece el motivo. Si determina que la causa es la oscilación del remolque, y que el balanceo va en aumento, el sistema aplica los frenos o controla la potencia del motor para reducir la velocidad del vehículo.

Las luces de freno del vehículo y del remolque se encienden automáticamente si frena para disminuir la velocidad del vehículo.

» Sistema auxiliar de estabilidad del remolque

El sistema auxiliar de estabilidad del remolque no es una función que impida el balanceo del vehículo o el remolque. Evite las altas velocidades, los cambios bruscos de dirección, la carga inadecuada del remolque y las frenadas repentinas para que el remolque no se balancee. Si el balanceo se vuelve excesivo, el sistema deja de ser eficaz y puede perder el control del vehículo, haciendo que el remolque vuelque o se dañe.

» Manejo seguro con remolque P. 435

El balanceo del remolque puede deberse a:

- Vientos laterales
- Carga inadecuada en la barra de remolque
- Exceso de velocidad

El indicador del sistema VSA parpadea durante el funcionamiento del sistema auxiliar de estabilidad del remolque.

» Funcionamiento del VSA P. 473

Manejo seguro con remolque

■ Aspectos a tener en cuenta antes de circular con un remolque

- El remolque debe recibir el servicio adecuado y debe conservarse en buen estado.
- Asegúrese de que todos los pesos y la carga del vehículo y del remolque estén dentro de los límites.
 - **Límites de carga remolcada** P. 426
- Fije de forma segura al remolque la barra de remolque, las cadenas de seguridad y las demás piezas necesarias.
- Sujete bien todos los objetos transportados en el remolque de modo que no se muevan al manejar.
- Compruebe si las luces y los frenos del remolque funcionan correctamente.
- Compruebe la presión de los neumáticos del remolque, incluida la de la rueda de repuesto.
- Compruebe la normativa relativa a la velocidad máxima y las restricciones para circular con un remolque. Si va a conducir por varios países, compruebe los requisitos de cada país antes de salir, ya que la normativa puede variar.
- Apague el sistema de parada automática en ralentí* con el botón **OFF** de parada automática en ralentí. El peso del remolque puede afectar a la eficacia de los frenos del vehículo si la parada automática en ralentí está activada cuando circula en una pendiente mientras lleva un remolque.
- Seleccione el modo **REMOLQUE** para un funcionamiento optimizado de la transmisión al tirar de un remolque.
 - **Sistema de modo de conducción** P. 465
- Apague el sistema del sensor de estacionamiento trasero.
 - **Activación y desactivación del sistema sensor de estacionamiento** P. 580
- Apague el sistema de control de frenada a baja velocidad*. Podría activarse si detecta el objeto que se remolca como un obstáculo.
 - **Activación y desactivación del sistema** P. 508

☒ Manejo seguro con remolque

La velocidad para circular con un remolque está limitada a 100 km/h.

Estacionamiento

Además de tomar las precauciones habituales, coloque calzos en todas las ruedas del remolque.

Recuerde desenganchar el remolque antes de cambiar una rueda pinchada. Pregunte a la agencia de alquiler o venta de remolques dónde y cómo debe almacenar la rueda de repuesto del remolque.

Le recomendamos no subir pendientes de más del 12%. Siga las recomendaciones de la asociación de remolques para conocer las carreteras más adecuadas.

Los vientos provocados al adelantar vehículos grandes pueden influir en el remolque; mantenga una velocidad constante y conduzca en línea recta.

Conduzca siempre despacio y pida ayuda al dar marcha atrás.

* No disponible en todos los modelos

■ Velocidades y marchas con remolque

- Conduzca más despacio de lo normal.
- Respete los límites de velocidad para vehículos con remolque.
- Utilice la posición **[D]** cuando circule con un remolque por carreteras llanas.

■ Giros y frenado

- Tome las curvas a menos velocidad y más abiertas de lo normal.
- Emplee más tiempo y distancia para frenar.
- No frene ni gire repentinamente.

■ Manejo en zonas con pendientes

- Si aparece el mensaje **Temperatura del motor cerca del límite. Evite acelerar bruscamente y altas velocidades.**^{*1}/**Engine temperature near limit. Avoid strong acceleration and high speed.**^{*2} en la interfaz de información del conductor, apague el sistema de aire acondicionado y reduzca la velocidad.
Si aparece el mensaje **Temperatura del motor demasiado caliente. No manejar. Permita que el motor se enfríe.** en la interfaz de información del conductor, apártese a un lado de la carretera cuando resulte seguro para que el motor se enfríe.
- Cambie la posición de marcha a **[S]** si la transmisión realiza cambios frecuentes.

■ Recuperación de una embarcación

Al recuperar un barco del agua, recomendamos utilizar el modo de cambio secuencial **[S]** para usar marchas más bajas de la transmisión.

⌘ Velocidades y marchas con remolque

Al circular con un remolque fijo (por ejemplo, una caravana), no supere los 88 km/h.
A altas velocidades, el remolque puede balancearse o la maniobrabilidad del vehículo puede verse afectada.

⌘ Manejo en zonas con pendientes

Si la temperatura del líquido de la transmisión automática supera el límite especificado, la transmisión también realiza un cambio ascendente, incluso en el modo de cambio secuencial.

*1 : Excepto modelos de Oriente Medio y África

*2 : Modelos de Oriente Medio y África

Información general

Su vehículo se ha diseñado principalmente para uso sobre pavimento; sin embargo, su mayor altura con respecto al suelo le permite usarlo ocasionalmente sobre carreteras sin pavimentar. No está diseñado para andar por senderos sin marcar o para otras actividades todo terreno.

Si decide conducir por caminos sin pavimentar, descubrirá que necesita otro tipo de habilidades de conducción y que la conducción de su vehículo no será la misma que en pavimento. Preste atención a las precauciones y a los consejos de esta sección, y conozca su vehículo antes de abandonar el pavimento.

Precauciones de seguridad importantes

Para evitar la pérdida de control o los vuelcos, asegúrese de seguir las siguientes precauciones y recomendaciones:

- Asegúrese de guardar el equipaje de manera adecuada y de no exceder los límites de carga.
➤ **Especificaciones** P. 708
- Mientras conduzca, asegúrese de que tanto usted como sus pasajeros siempre lleven abrochados los cinturones de seguridad.
- Mantenga una velocidad baja, y nunca conduzca más rápido de lo que le permitan las condiciones.
- Usted es el responsable de evaluar continuamente la situación y de conducir dentro de los límites permitidos.

➤ Instrucciones fuera de carretera

⚠ ADVERTENCIA

Conducir el vehículo de manera inadecuada dentro o fuera del pavimento puede provocar una colisión o vuelco en el que usted y los pasajeros podrían sufrir lesiones graves o morir.

- Siga todas las instrucciones que figuran en este manual de usuario.
- Mantenga una velocidad baja y no conduzca más rápido de lo que permitan las condiciones.

Si no maneja su vehículo de manera correcta, puede causar un choque o vuelco.

- **Información importante de manejo** P. 38
- **Precauciones durante la conducción** P. 449

Hacer patinar los neumáticos excesivamente también puede dañar el sistema Intelligent VT M4 (i-VTM4)*.

* No disponible en todos los modelos

Evitar inconvenientes

- **Compruebe el vehículo** antes de dejar el pavimento y asegúrese de haber completado todo el programa de mantenimiento. Preste especial atención al estado y a la presión de los neumáticos.
- **Recuerde**, la ruta que ha elegido presenta limitaciones (demasiado empinada o con baches), usted tiene limitaciones (comodidad y habilidad para conducir) y el vehículo tiene limitaciones (tracción, estabilidad y potencia). Es posible que, si no reconoce estos límites, se exponga a sí mismo y a los pasajeros a una situación de peligro.
- **La aceleración y el frenado** se deben hacer lentamente y de manera progresiva. Intentar arrancar o detenerse demasiado rápido puede resultar en pérdida de tracción y puede perder el control.
- **Evitar obstáculos y escombros** en el camino reduce la probabilidad de un vuelco o de dañar la suspensión u otros componentes.
- **Conducir por pendientes** aumenta el riesgo de vuelco, en particular si la pendiente es demasiado pronunciada. Normalmente, lo más seguro es subir o bajar las pendientes en línea recta. Si no puede ver con claridad las condiciones o los obstáculos de una pendiente, inspecciónela a pie antes de conducir por ella. Si tiene dudas sobre si puede pasar sin peligro, no lo intente. Busque otro camino. Si queda atascado mientras trepa, no trate de dar la vuelta. Regrese lentamente siguiendo el mismo camino que tomó para subir.
- **Cruzar un arroyo:** Evite cruzar arroyos profundos. Si encuentra agua en su camino (un arroyo pequeño o un charco grande, por ejemplo), evalúelo cuidadosamente antes de seguir avanzando. Asegúrese de que sea poco profundo, que corra lentamente y que tenga un suelo firme. Si no está seguro acerca de la profundidad o del piso, dé la vuelta y busque otro camino. Conducir a través de aguas profundas también puede dañar su vehículo. Al conducir con agua a la altura de la mitad de las ruedas, el agua puede entrar en la transmisión y el diferencial, diluyendo el lubricante y causando finalmente un fallo. También puede eliminar la grasa de los rodamientos de las ruedas.
- **Si se queda atascado**, circule cuidadosamente en la dirección que crea que lo ayudará a salir del atasco. No haga girar los neumáticos ya que esto empeorará la situación y puede dañar la transmisión. Si no puede salir por sus propios medios, tendrá que remolcar su vehículo. Para estos casos, el vehículo cuenta con un gancho de remolque delantero*.

► Evitar inconvenientes

Hacer patinar los neumáticos también puede dañar el sistema Intelligent VTM4 (i-VTM4).

Gancho para remolque delantero*:
El gancho para remolque delantero se encuentra bajo el parachoques delantero.

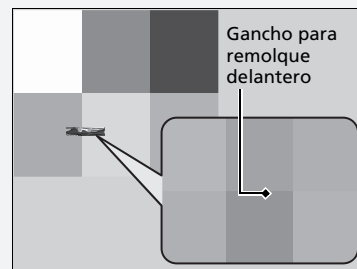

Conducción off-road

El vehículo se ha diseñado, construido y equipado con sistemas y funciones para ofrecerle un rendimiento de conducción off-road excepcional. Sin embargo, debido a los riesgos para el conductor y para el resto de usuarios de la vía, incluido el riesgo de lesiones o muerte por la pérdida de control o choque, si participa en conducción off-road, es importante tomar precauciones.

En la conducción off-road, debería respetar siempre los límites de velocidad indicados y la legislación de tráfico, reducir la velocidad según las condiciones ambientales y de tráfico, y no conducir de manera que pueda suponer un riesgo elevado para el conductor y otros usuarios de la vía que puedan estar presentes (aunque no sea consciente de ello).

Modelos con modo CAMINO y ARENA

El modo **CAMINO** o **ARENA** y otros sistemas de su vehículo están diseñados para un mayor rendimiento off-road. El uso de estos sistemas puede retrasar la intervención de los sistemas de seguridad del vehículo diseñados para minimizar el riesgo que supone una pérdida de tracción o de control de la dirección, y puede hacer que su vehículo funcione diferente de lo que espera o de lo que experimentaría en condiciones de conducción normales sobre asfalto. El uso de estos sistemas no compensa la falta de experiencia y conocimientos adecuados del conductor, y no permite al conductor superar los riesgos que suponen:

- Una falta de mantenimiento adecuado del vehículo
- Condiciones de la vía inferiores a lo ideal y/o desconocimiento del entorno de conducción
- Otros usuarios de la vía o de la pista off-road

Conducción off-road

AVISO

La garantía del vehículo no cubre los daños o fallos que puedan producirse como resultado de una conducción off-road, la participación en carreras, circuitos de cross o en conducción de competición de cualquier tipo, o del uso en pistas o similares. Consulte el libro de garantía para obtener más información.

▶ **Modo CAMINO** * P. 469

La conducción off-road requiere experiencia, conocimientos y habilidades especiales, puesto que los riesgos para la seguridad aumentan en gran medida cuando el vehículo se conduce con un mayor rendimiento. Como conductor responsable, no debería conducir si no cuenta con la formación ni las habilidades necesarias, aunque los niveles de rendimiento del vehículo le permitan hacerlo. Si va a participar en la conducción off-road, Honda le recomienda encarecidamente que:

- Primero obtenga una formación profesional adecuada
- Apague cualquier dispositivo o sistema que pueda distraerle de la conducción

Por lo general, la conducción off-road ocasiona un mayor desgaste y deterioro del vehículo. Si el vehículo no está en el mejor estado o si ciertos componentes, como los frenos o los neumáticos, sufren un desgaste indebido, estos componentes podrían experimentar una pérdida o un fallo de rendimiento en la conducción off-road. Por lo tanto, Honda recomienda encarecidamente que lleve a término un mantenimiento más proactivo y frecuente de lo necesario bajo un uso normal y que haga revisar el vehículo en un distribuidor autorizado (y realizar todas las reparaciones y los ajustes necesarios) antes de la conducción off-road. Además del mantenimiento necesario, hay varios elementos y protocolos específicos a los que debería prestar especial atención antes, durante y después de participar en un evento de conducción off-road. Finalmente, la decisión de participar en la conducción off-road es suya, y en función del estado del vehículo y del uso previo, puede que los elementos y protocolos indicados a continuación no sean suficientes para garantizar una conducción segura.

ANTES DE CONDUCIR

- Antes de la conducción off-road, reponga el aceite del motor hasta el nivel superior.
- Se recomienda empezar con el depósito de combustible lleno y no dejar que el combustible descienda a menos de $\frac{1}{4}$ del depósito durante la conducción off-road.

INSPECCION SU VEHÍCULO

- La conducción off-road puede ser dura para el vehículo. Antes de salir de la vía asfaltada, asegúrese de que se han completado las revisiones y mantenimientos programados, y que ha inspeccionado el vehículo y sus componentes relevantes para confirmar su estado de funcionamiento seguro (por ejemplo, apriete de los pernos de rueda, daños en la chapa protectora* o en componentes de los bajos, presión de los neumáticos, etc.). Recomendamos repetir el protocolo previo a la conducción y, si algún elemento muestra un desgaste excesivo o parece estar en una condición inusual, haga que lo sustituyan o bien conduzca con precaución y consulte al distribuidor autorizado.

Para obtener más información, consulte con su distribuidor autorizado.

DESPUÉS DE CONDUCIR

- Tras una conducción off-road, es vital dejar que el vehículo se enfríe correctamente.
- Compruebe los bajos del vehículo y los componentes relevantes, incluidas las chapas protectoras*, para confirmar su estado de funcionamiento seguro (ejemplo: Apriete de los pernos de rueda, presión de los neumáticos, daño en la chapa protectora*, suciedad y restos acumulados en las chapas, y componentes de la suspensión, etc.). Recomendamos repetir el protocolo previo a la conducción y, si algún elemento muestra un desgaste excesivo o parece estar en una condición inusual, haga que lo sustituyan o bien conduzca con precaución y consulte al distribuidor autorizado
- Si se usa en condiciones de polvo, limpie los frenos de los materiales abrasivos para evitar un desgaste excesivo o una respuesta impredecible de los frenos.

* No disponible en todos los modelos

Arranque del motor

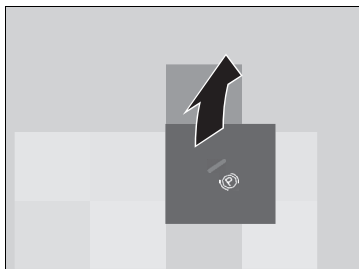

1. Asegúrese de que el freno de estacionamiento está aplicado.
 - ▶ El indicador (Rojo) del freno de estacionamiento y del sistema de frenos se enciende durante 30 segundos cuando se tira hacia arriba del interruptor del freno de estacionamiento eléctrico.

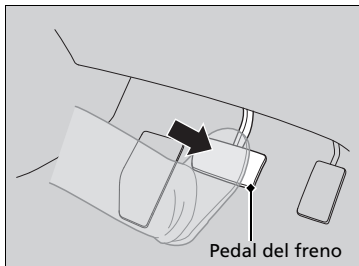

2. Pise el pedal del freno.

Arranque del motor

Mantenga pisado el pedal de freno firmemente al arrancar el motor.

Resulta más difícil arrancar el motor cuando la temperatura ambiente es baja; ocurre lo mismo a altitudes superiores a 2.400 metros debido a que el aire es menos denso.

Para arrancar el motor con tiempo meteorológico frío, apague todos los accesorios eléctricos, como las luces, el sistema de aire acondicionado y el desempañador trasero, para reducir el consumo de la batería.

Si el sonido del escape es anómalo o huele a gases de escape en el habitáculo, el vehículo debe inspeccionarse en un distribuidor. Puede que el motor o el sistema de escape presenten algún problema.

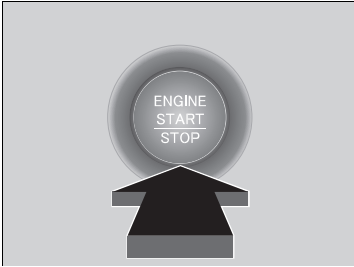

3. Pulse el botón **ENGINE START/STOP** sin pisar el pedal del acelerador.

▶▶ Arranque del motor

Acerque el control a distancia de acceso sin llave al botón **ENGINE START/STOP** si la pila del control a distancia tiene poca carga.

▶ **Si la pila del control a distancia de acceso sin llave se está agotando** P. 682

Es posible que el motor no arranque si el control a distancia de acceso sin llave se encuentra bajo la influencia de ondas de radio potentes.

No mantenga oprimido el botón **ENGINE START/STOP** para arrancar el motor. Si el motor no arranca, espere como mínimo 30 segundos antes de volver a intentarlo.

El sistema inmovilizador protege el vehículo contra el robo. Si se utiliza un dispositivo codificado incorrectamente, se desactiva el sistema de combustible del motor.

▶ **Sistema inmovilizador** P. 206

■ Arranque remoto del motor

Puede arrancar el motor de forma remota mediante el control a distancia de acceso sin llave.

■ Para arrancar el motor



Pulse el botón y después mantenga pulsado el botón .

▶ Algunas luces exteriores parpadean una vez.

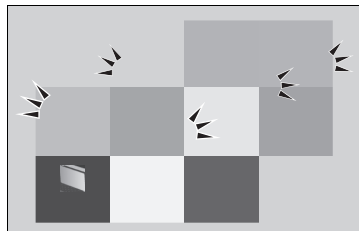

Si el motor se arranca, algunas luces exteriores parpadean seis veces.

▶▶ Arranque remoto del motor

⚠ ADVERTENCIA

Los gases de escape del motor contienen monóxido de carbono tóxico.

Respirar el monóxido de carbono puede ser mortal o provocar la pérdida de conocimiento.

No utilice nunca el arranque remoto del motor cuando el vehículo esté estacionado en una cochera o en otra zona con ventilación limitada.

El arranque remoto del motor puede infringir las leyes locales.

Antes de utilizar el arranque remoto del motor, verifique las leyes locales.



Si hay edificios y obstáculos entre el vehículo y el control a distancia de acceso sin llave, se reducirá la cobertura. Esta distancia puede variar por interferencias eléctricas externas.



Si el motor no arranca, las luces exteriores no parpadearán.

- ▶ Entre dentro de la zona de cobertura y vuelva a intentarlo.

Cuando se arranca de forma remota, el motor se apaga automáticamente tras 10 minutos en ralentí o si no se ha pisado el pedal del freno a la vez que se ha pulsado el botón **ENGINE START/STOP**.

Para ampliar el tiempo de funcionamiento otros 10 minutos durante el primer funcionamiento, pulse el botón  y después mantenga pulsado el botón .

- Algunas luces exteriores parpadean seis veces si la solicitud de extensión de 10 minutos se ha transmitido correctamente.

► Arranque remoto del motor

El motor puede no arrancar mediante el arranque remoto si:

- Ha desactivado el ajuste de arranque remoto del motor.

► Funciones personalizadas P. 364

- El modo de alimentación no está en VEHÍCULO APAGADO.
- La marcha seleccionada se encuentra en una posición distinta de **P**.
- El cofre está abierto o cualquier puerta o el maletero están desbloqueados.
- Ya ha utilizado el control a distancia de acceso sin llave dos veces para arrancar el motor.
- Hay otro control a distancia de acceso sin llave registrado dentro del vehículo.
- Hay un fallo en la antena.
- La puerta se desbloquea con la llave integrada.
- La presión de aceite del motor es baja.
- La temperatura del refrigerante del motor es extremadamente alta.
- La unidad telemática no funciona correctamente.*
- La alarma del sistema de seguridad no está establecida.
- La carga de la batería de 12 voltios es demasiado baja.

■ Para detener el motor

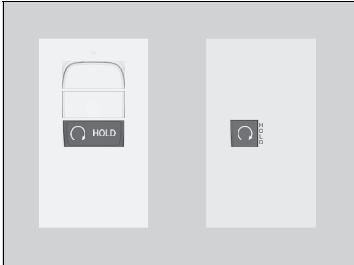

Mantenga pulsado el botón  durante un segundo.

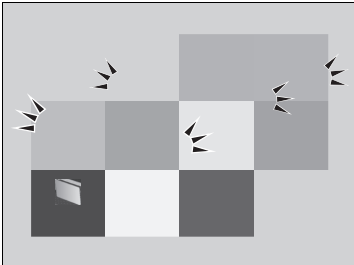

Si el motor se para, las luces exteriores parpadean una vez.

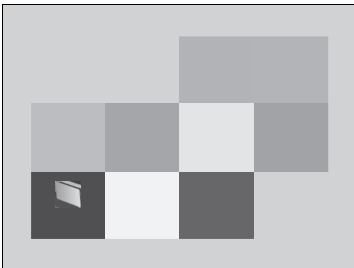

Si el control a distancia de acceso sin llave está fuera del alcance de cobertura del sistema de acceso sin llaves, las luces exteriores no parpadearán. El motor no se detendrá.

- Entre dentro de la zona de cobertura y vuelva a intentarlo.

► Arranque remoto del motor

El motor puede detenerse mientras está en marcha si:

- No hace rodar el vehículo en un plazo de 10 minutos después de arrancar el motor con el control a distancia de acceso sin llave.
- El motor se detiene mediante el control a distancia de acceso sin llave.
- La alarma del sistema de seguridad no está establecida.
- La puerta se desbloquea con la llave integrada.
- El cofre está abierto o cualquier puerta o la compuerta trasera están desbloqueadas.
- Pulse el botón de liberación de la palanca de cambios.
- La temperatura del refrigerante del motor es extremadamente alta.
- La carga de la batería es baja.
- La presión de aceite del motor es baja.
- El indicador de averías se enciende si hay un problema con los sistemas de control de emisiones.

Mientras que el motor está en marcha, el interior del vehículo se preconditiona automáticamente.

Si en el exterior hace calor:

- El sistema de aire acondicionado se activa en modo de recirculación.

Si en el exterior hace frío:

- El desempañador se activa a una temperatura moderadamente caliente.
- Se activan el desempañador trasero, los retrovisores exteriores térmicos*, la calefacción de los asientos delanteros* y el volante térmico*.

- **Botón de los retrovisores exteriores térmicos/ desempañador trasero*** P. 230
- **Calefacción de los asientos delanteros*** P. 277
- **Volante térmico*** P. 276

* No disponible en todos los modelos

■ Inicio de la marcha

Cuando el motor se ha arrancado mediante el control a distancia de acceso sin llave

1. Mantenga pisado el pedal de freno y pulse el botón **ENGINE START/STOP**.

Cuando se ha arrancado el motor de cualquier modo

2. Sin dejar de pisar el pedal de freno con el pie derecho, cambie a **[D]**. Seleccione **[R]** para dar marcha atrás.
3. Con el freno de estacionamiento aplicado, levante el pie del pedal de freno y pise con suavidad el pedal del acelerador.
 - Asegúrese de que el indicador (rojo) del freno de estacionamiento y del sistema de frenos se apaga.
 - ➔ **Freno de estacionamiento** P. 568

■ Sistema de asistencia de arranque en pendiente

El sistema de asistencia De arranque en pendiente mantiene el freno acoplado brevemente para ayudar a impedir que el vehículo ruede cuesta abajo en una pendiente al pasar el pie del pedal de freno al pedal del acelerador.

Cambie a **[D]** o **[S]** al subir una pendiente, o a **[R]** al bajarla, y suelte el pedal de freno.

■ Parada del motor

El motor se puede apagar una vez que el vehículo está detenido completamente.

1. Pise el pedal del freno y después cambie a **[P]**.
 - No suelte el pedal del freno hasta que no haya confirmado que aparece **[P]** en el indicador de posición del cambio.
2. Pulse el botón **ENGINE START/STOP**.

» Inicio de la marcha

También puede liberar el freno de estacionamiento pulsando el interruptor del freno de estacionamiento eléctrico mientras pisa el pedal del freno. Cuando esté cuesta abajo, puede arrancar el vehículo con más suavidad si lo libera manualmente con el interruptor del freno de estacionamiento eléctrico en lugar de liberarlo con el pedal del acelerador.

Cuando el motor se ha arrancado mediante el control a distancia de acceso sin llave

El motor se detiene al cambiar de **[P]** antes de pulsarse el botón **ENGINE START/STOP**. Siga el paso 1 al empezar a conducir.

» Sistema de asistencia de arranque en pendiente

Es posible que el sistema de asistencia de arranque en pendiente no pueda impedir que el vehículo ruede cuesta abajo en pendientes muy inclinadas o deslizantes, y tampoco funcionará en pendientes muy poco inclinadas.

El sistema de asistencia de arranque en pendiente funciona incluso con el VSA desconectado.

El sistema de asistencia de arranque en pendiente no sustituye al freno de estacionamiento.

» Parada del motor

El modo de alimentación se establecerá automáticamente en **VEHÍCULO APAGADO** unos 20 minutos después de que se presenten las siguientes condiciones:

- Se ha abierto una puerta, como cuando se sale del vehículo.
- La transmisión está en **[P]**.
- El cinturón de seguridad del conductor no está abrochado.

Precauciones durante la conducción

Instrucciones de conducción para su vehículo utilitario

Los vehículos utilitarios tienen un índice de vuelcos significativamente más elevado que otros tipos de vehículos. Para evitar vuelcos o pérdida de control:

- Doble en las esquinas a una velocidad menor de lo que lo haría con un vehículo de pasajeros.
- Evite los giros bruscos y las maniobras abruptas siempre que sea posible.
- No modifique su vehículo de ningún modo que pueda elevar el centro de gravedad.
- No lleve equipaje pesado en el techo.

Si no maneja su vehículo de manera correcta, puede causar un choque o vuelco.

Con niebla

La visibilidad llega a ser escasa con niebla. Cuando conduzca, encienda las luces de cruce incluso durante el día. Reduzca, utilizando la línea central de la carretera, las barandillas y las luces traseras del vehículo que tiene delante como guía de conducción.

Con fuerte viento

Si una fuerte racha de viento lateral desvía su vehículo mientras conduce, sostenga firmemente el volante. Desacelere lentamente el vehículo y manténgalo en el centro de la carretera. Tenga cuidado con las ráfagas de viento, especialmente cuando el vehículo sale de un túnel, al conducir sobre puente, en la orilla de un río y a través de un área abierta como una presa, y al adelantar a un camión grande.

Precauciones durante la conducción

PRECAUCIÓN: No conduzca sobre una carretera inundada de agua. Si se conduce a través de determinada profundidad de agua el motor resultará dañado y el equipo eléctrico y el vehículo resultarán averiados.

AVISO

No seleccione el botón de cambios mientras pisa el pedal del acelerador. La transmisión podría dañarse.

AVISO

Si el volante se gira repetidamente a una velocidad extremadamente baja, o se mantiene girado a tope a izquierda o derecha durante algunos segundos, el sistema de dirección asistida eléctrica (EPS) se calienta. El sistema entra en modo de protección y reduce su rendimiento. La rigidez del volante aumenta progresivamente. Una vez que se enfría el sistema, el sistema EPS vuelve a funcionar. Si se repiten estas condiciones de funcionamiento, se puede acabar dañando el sistema.

Si la modalidad de alimentación se pasa a ACCESORIOS mientras se conduce, el motor se parará y se desactivarán todas las funciones de asistencia a la dirección y al frenado, por lo que resultará difícil controlar el vehículo.

No seleccione **[N]** durante la conducción, ya que perderá rendimiento de frenado (y aceleración).

■ Con lluvia

La carretera es resbaladiza cuando llueve. Evite un frenado intenso, una aceleración rápida, cambios bruscos de dirección y sea más cauteloso al conducir. Es probable que note el fenómeno de aquaplaning si está conduciendo por una carretera llena de baches con charcos. No circule en lugares con mucha agua y por carreteras inundadas. Pueden resultar dañados el motor o la unidad motriz, o bien puede producirse una avería en los componentes eléctricos.

■ Otras precauciones

Si se produce un fuerte impacto con algún objeto debajo del vehículo, deténgase en un lugar seguro. Compruebe los bajos del vehículo para ver si se han producido daños y si hay fugas de líquido.

Transmisión automática

■ Avance lento

Cuando el motor funciona a una velocidad de ralentí más alta, el avance lento aumenta. Mantenga el pedal del freno bien pisado con el vehículo parado.

■ Cambio forzado

Si pisa rápido el pedal del acelerador mientras conduce cuesta arriba es posible que la caja de cambios cambie a una marcha inferior, lo que hará que aumente inesperadamente la velocidad del vehículo. Pise con cuidado el pedal del acelerador, especialmente en carreteras con el suelo resbaladizo y en las curvas.

⌘ Precauciones durante la conducción

Durante los primeros 1.000 km del vehículo, evite acelerar bruscamente o pisar a tope el pedal del acelerador para evitar dañar el motor o la transmisión.

Evite frenadas fuertes durante los primeros 300 km tras la compra del vehículo nuevo o tras sustituir los rotores o las pastillas de freno para favorecer un asentamiento correcto.

⌘ Con lluvia

Tenga cuidado cuando se produzca aquaplaning. Cuando se conduce por una carretera cubierta con agua a una velocidad excesiva, se crea una capa de agua entre los neumáticos y la superficie de la carretera. Si se produce, el vehículo no puede responder para controlar por ejemplo, el volante o el frenado.

Desacelere lentamente cuando efectúe el cambio descendente. Si la carretera está resbaladiza, el freno motor repentino puede hacer que los neumáticos patinen.

Cambios

Cambie la posición de marcha en función de las necesidades de conducción.

■ Posiciones de los botones de cambio

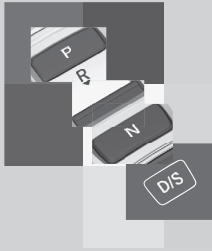

P **Estacionamiento**
Se utiliza al estacionar o al arrancar el motor.

R **Marcha atrás**
Se utiliza al dar marcha atrás.

N **Punto muerto**
La transmisión no queda bloqueada.

D/S **Directa/Posición S**
Cada vez que pulse el botón **D/S**, el modo cambia entre Directa y la posición S.
Se utiliza para:

Directa

- Conducción normal (las marchas cambian entre 1.ª y 10.ª automáticamente).
- La conducción temporal en modo de cambio secuencial

Posición S

- Cambio automático de marchas entre la 1.ª y la 8.ª (la 8.ª marcha solo se usa a gran velocidad).
- La conducción en modo de cambio secuencial

» Cambios

⚠ ADVERTENCIA

El vehículo puede moverse si se deja desatendido sin confirmar que la transmisión se encuentra en la posición de estacionamiento.

Un vehículo moviéndose solo podría provocar un accidente y causar lesiones graves o mortales.

Mantenga siempre el pie en el pedal del freno hasta que confirme que aparece **P** en el indicador de posición de marcha.

Para evitar el mal funcionamiento y la activación involuntaria:

- No derrame líquidos sobre los botones de cambio ni alrededor de ellos.
- No coloque ni deje caer ningún objeto sobre los botones de cambio ni alrededor de ellos.
- No deje que los pasajeros o los niños manipulen los botones de cambio.

Cuando pisa el acelerador con la marcha en **N**, suena el aviso acústico y aparece un mensaje en la interfaz de información del conductor.

Cambie la posición de marcha a **D** o **R** con el pedal del freno pisado.

■ Botón **P** (estacionamiento)

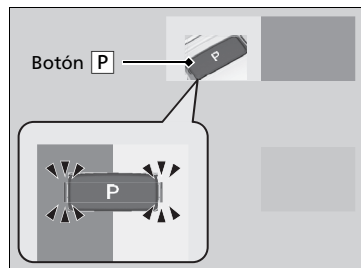

Estacione su vehículo en un lugar seguro con el modo de alimentación en CONTACTO; a continuación, aplique el freno y pulse el botón **P** para colocar la transmisión en Estacionamiento. Los indicadores a los lados del botón **P** se encienden.

☒ Cambios

Al cambiar de marcha a temperaturas extremadamente bajas, -30°C , puede haber un ligero retardo hasta que la nueva marcha aparezca en la pantalla. Confirme siempre que tiene puesta la marcha correcta antes de seguir conduciendo.

Operación de cambio

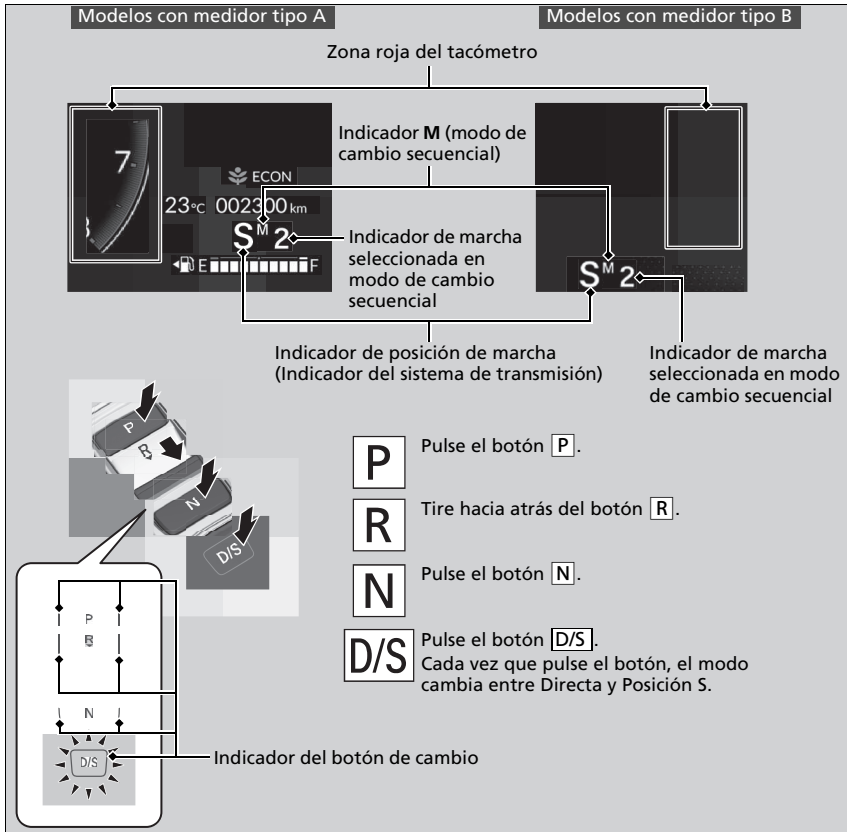

CONTINUA

Operación de cambio

AVISO

Al cambiar de **D** a **R** y viceversa, deténgase por completo y mantenga pisado el pedal del freno. Accionar el botón de cambio antes de que el vehículo tenga transmisión.

Mantenga siempre el pie en el pedal del freno hasta que haya confirmado que aparece **P** en el indicador de posición de marcha.

Utilice el indicador de posición de marcha y el indicador del botón de cambio para comprobar la marcha seleccionada antes de elegir un botón de cambio.

Si el indicador de la marcha seleccionada actualmente o todos los indicadores de marcha seleccionada parpadean al mismo tiempo, hay un problema en la caja de cambios. Evite acelerar bruscamente y lleve el vehículo a un distribuidor para que inspeccionen la transmisión lo antes posible.

La alimentación de combustible puede cortarse si conduce a regímenes del motor que se encuentran dentro o más allá de la zona roja del tacómetro (límite del régimen del motor). Si esto sucede, puede que note una ligera sacudida.

Si aumenta el régimen del motor con la transmisión en **N**, **P** o **R**, puede cortarse el suministro de combustible incluso aunque el régimen del motor no alcance la zona roja del tacómetro.

■ Al abrir la puerta del conductor

Si se abre la puerta del conductor en las condiciones siguientes, la posición de marcha cambia automáticamente a **P**.

- El vehículo se encuentra inmóvil con el motor funcionando o se mueve a 2 km/h o más lentamente.
- La transmisión no está en la posición **P**.
- Se ha desabrochado el cinturón de seguridad del conductor.
 - Si cambia manualmente la posición de marcha desde **P** con el pedal del freno pisado, la marcha volverá automáticamente a **P** una vez que suelte el pedal del freno.

■ Al pasar el modo de alimentación a APAGADO

Si apaga el motor mientras el vehículo está inmóvil y la transmisión no está en la posición **P**, la posición de marcha cambia automáticamente a **P**.

» Operación de cambio

Al cambiar de marcha en temperaturas extremadamente bajas, -30°C, puede haber un ligero retardo hasta que aparece la posición de la marcha. Confirme siempre que se encuentra en la marcha correcta antes de iniciar la conducción.

El aviso acústico suena una vez al cambiar a **R**.

» **Funciones personalizadas** P. 364

» Al abrir la puerta del conductor

Aunque el sistema está diseñado para cambiar automáticamente la posición de marcha a **P** en las condiciones descritas, por seguridad, seleccione siempre **P** antes de abrir la puerta del conductor.

Asegúrese de estacionar el vehículo en un lugar seguro.

» **Con el vehículo parado** P. 578

Si desea conducir el vehículo después de que la posición de marcha se haya cambiado automáticamente a **P** en las condiciones descritas, cierre la puerta, abróchese el cinturón de seguridad, pise el pedal del freno y cambie la marcha.

Si sale del vehículo, apague el motor y bloquee las puertas.

■ Si desea mantener la transmisión en **N [modo de lavado]**

Con el motor en funcionamiento:

1. Pise y mantenga pisado el pedal del freno.
2. Seleccione **N**.
3. Antes de cinco segundos, oprima el botón **ENGINE START/STOP**.

El modo de alimentación cambia a ACCESORIOS.

- ▶ Esto coloca el vehículo en modo de lavado, el cual se debe utilizar cuando el vehículo pasa por un túnel de lavado automático de tipo cinta transportadora donde usted o un acompañante no permanecen dentro del vehículo.
- ▶ La posición de la palanca de cambios permanece en **N** con el modo de alimentación en la posición de ACCESORIOS durante 15 minutos y, a continuación, cambia automáticamente a **P** y el modo de alimentación cambia a APAGADO.

El cambio manual a **P** cancela el modo de alimentación ACCESORIOS. El indicador **P** se enciende y la modalidad de alimentación cambia a DESACTIVADO.

■ **Restricciones al seleccionar una posición de marcha**

En determinadas circunstancias que podrían dar lugar a accidentes, no es posible seleccionar una determinada posición de marcha.

Cuando la caja de cambios está en:	1. Bajo estas circunstancias:	2. Si intenta cambiar a	3. La posición de marcha permanece en o cambia a:	Cómo cambiar la marcha seleccionada
P	El pedal del freno no está pisado. Se pisa el pedal del acelerador.	Otra marcha seleccionada	P	Suelte el pedal del acelerador y pise el pedal del freno.
N	El vehículo se desplaza a baja velocidad sin el pedal del freno pisado. El vehículo se desplaza a baja velocidad con el pedal del acelerador pisado.		N	
N, D o S	El vehículo se está moviendo hacia adelante.	R		Detenga el vehículo en un lugar seguro, pise el pedal del freno y elija la marcha seleccionada adecuada.
R o N	El vehículo se está moviendo hacia atrás.	D, S		
R, N, D o S	El vehículo se está moviendo.	P		

■ Modo de cambio secuencial

Utilice las paletas de cambio para cambiar entre 1ª y 10ª sin retirar las manos del volante. La caja de cambios pasará al modo de cambio secuencial.

■ Cuando la transmisión está en **D**:

El vehículo pasa al modo de cambio secuencial momentáneamente y se enciende el indicador de marcha seleccionada en modo de cambio secuencial.

Cuando el vehículo pasa al modo de cambio secuencial mediante la paleta de cambio **-** y hay disponible una marcha inferior, la transmisión selecciona adecuadamente un cambio simple o doble de marcha.

Una vez el vehículo esté circulando a una velocidad constante o se acelera, el modo de cambio secuencial se desactiva automáticamente y se apaga el indicador de marcha seleccionada en modo de cambio secuencial.

Mantener accionada la paleta de cambio **+** durante dos segundos cancelará este modo.

■ Cuando la transmisión está en **S**:

El vehículo pasa al modo de cambio secuencial y se encienden el indicador **M** (modo de cambio secuencial) y el indicador de marcha seleccionada en modo de cambio secuencial.

Si aumenta la velocidad del vehículo y el régimen del motor se aproxima a la zona roja del tacómetro, se cambia automáticamente a la siguiente marcha superior.

Mantener accionada la paleta de cambio **+** durante dos segundos o pulsar el botón **D/S** cancelará este modo. Cuando se cancela el modo de cambio secuencial, se apagan el indicador de modo de cambio secuencial y el indicador de marcha seleccionada en modo de cambio secuencial.

⌘ Modo de cambio secuencial

El modo de cambio secuencial se puede cancelar si el modo Directa se cambia a otro tipo de modo de conducción.

■ Funcionamiento del modo de cambio secuencial

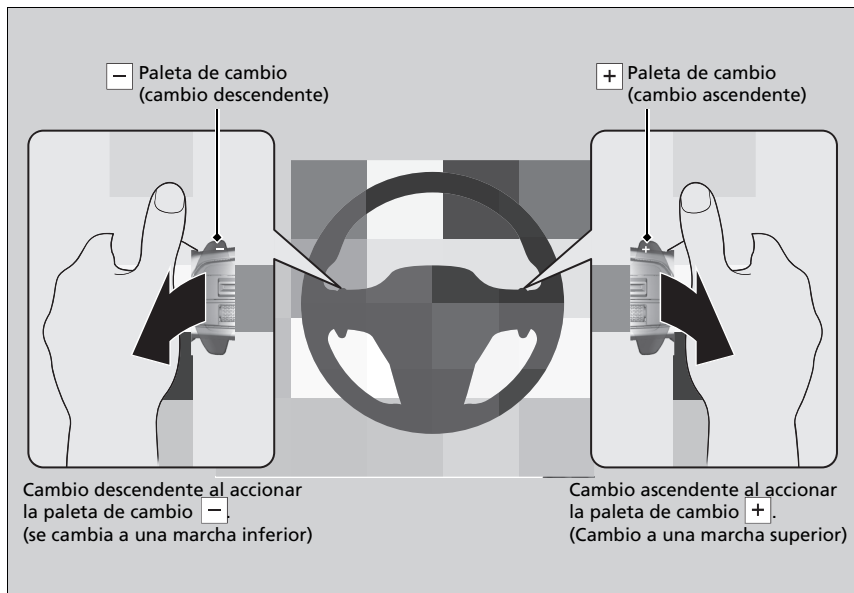

▣ Funcionamiento del modo de cambio secuencial

Cada vez que se acciona una paleta de cambio se efectúa un cambio de marcha único o doble. Para seguir cambiando de marcha, suelte la paleta antes de volver a accionarla para cambiar a la siguiente marcha.

El indicador de marcha seleccionada del modo de cambio secuencial parpadea cuando no se pueden efectuar cambios ni ascendentes ni descendentes.

Indica que la velocidad del vehículo no está en un gama de cambio de marcha admisible o que es necesario la protección del sistema de la caja de cambios.

Acelere o desacelere un poco para efectuar el cambio ascendente o descendente, respectivamente, mientras parpadee el indicador.

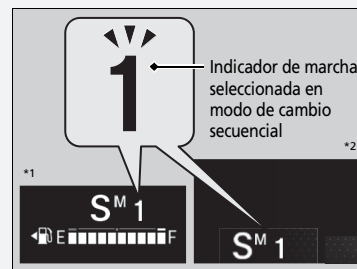

*1: Modelos con medidor tipo A

*2: Modelos con medidor tipo B

Parada automática en ralentí*

Para ayudar a mejorar el consumo de combustible, el motor se detiene automáticamente cuando el vehículo se detiene, en función de las condiciones ambientales y de funcionamiento del vehículo. En este momento se enciende el indicador (verde).

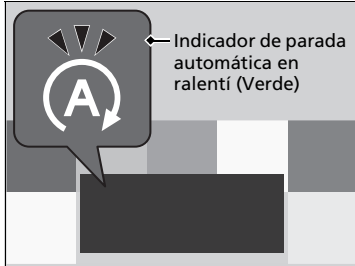

Las condiciones ambientales y del vehículo que causan un impacto en el sistema de parada automática en ralentí son varias.

❏ **La parada automática en ralentí se activa cuando:** P. 461, 462

El motor se vuelve a arrancar cuando el vehículo está a punto de iniciar de nuevo la marcha, y el indicador (verde) se apaga.

❏ **El motor arranca de nuevo automáticamente cuando** P. 463

Si se abre la puerta del conductor mientras el indicador (verde) se enciende, suena un aviso acústico para indicarle que la función de parada automática en ralentí está activada.

Un mensaje relativo a la parada automática en ralentí aparece en la interfaz de información del conductor.

❏ Parada automática en ralentí*

La batería de 12 voltios instalada en este vehículo se ha diseñado específicamente para modelos con parada automática en ralentí. El uso de una batería de 12 voltios distinta a la especificada puede acortar la vida útil de la batería e impedir la activación de la parada automática en ralentí. Si necesita cambiar la batería de 12 voltios, asegúrese de seleccionar el tipo especificado. Póngase en contacto con su distribuidor para obtener más detalles.



Indicador de suspensión de la parada automática en ralentí

El indicador de suspensión de la parada automática en ralentí se enciende y aparece un mensaje en la interfaz de información del conductor cuando el sistema de parada automática en ralentí no se puede activar.

- ▣ **Indicadores** P. 104
- ▣ **Indicador del sistema de parada automática en ralentí ACTIVADO/DESACTIVADO** P. 460

■ **Indicador del sistema de parada automática en ralentí ACTIVADO/DESACTIVADO**

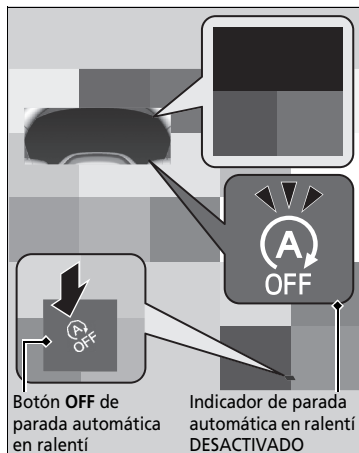

Botón OFF de parada automática en ralentí

Indicador de parada automática en ralentí DESACTIVADO

Para desactivar el sistema de parada automática en ralentí, pulse este botón. El sistema de parada automática en ralentí se detiene.

- El sistema de parada automática en ralentí se detendrá, el indicador se encenderá y aparecerá un mensaje en la interfaz de información del conductor.

El sistema de parada automática en ralentí se activa cada vez que arranca el motor, aunque lo hubiera desactivado la última vez que utilizó el vehículo.

▣ **Indicador del sistema de parada automática en ralentí ACTIVADO/DESACTIVADO**

Si desactiva el sistema de parada automática en ralentí mientras está activado, se reiniciará el motor.

- ▣ **La parada automática en ralentí se activa cuando:** P. 461

Si mantiene pulsado el botón **OFF** de la parada automática en ralentí, puede seleccionar si desea mostrar los mensajes de estado o no.

■ La parada automática en ralentí se activa cuando:

El vehículo se detiene con la posición de marcha en **[D]** y el pedal del freno pisado.

Al poner la transmisión en **[P]**, la parada automática en ralentí sigue funcionando aunque se suelte el pedal del freno.

▶ Si pisa el pedal del freno, es posible que el motor vuelva a arrancar automáticamente.

■ La parada automática en ralentí no se activa cuando:

- Se pulsa el botón **OFF** de parada automática en ralentí.
- El cinturón de seguridad del conductor no está abrochado.
- El motor no se calienta adecuadamente o la temperatura del refrigerante es alta.
- La temperatura del aceite de la transmisión es demasiado baja o demasiado alta.
- El vehículo se detiene de nuevo antes de que la velocidad alcance 5 km/h después de arrancar el motor.
- El vehículo está detenido en una pendiente pronunciada.
- La marcha seleccionada se encuentra en una posición distinta de **[D]**.
- El motor se arranca con el cofre abierto.
 - ▶ Apague el motor. Cierre el cofre antes de volver a arrancar el motor para activar la parada automática al ralentí.
- La carga de la batería es baja.
- La temperatura interna de la batería es de -10°C o inferior.
- El sistema de aire acondicionado está en uso y la temperatura exterior es inferior a -20°C o superior a 40°C .
- El sistema de aire acondicionado está en uso y la temperatura está en **Hi** o **Lo**.
-  está encendido (testigo encendido).
- El modo de conducción se cambia a **NIEVE, REMOLQUE, DEPORTE, CAMINO*** o **ARENA***.

⊗ La parada automática en ralentí se activa cuando:

No abra el cofre con la función de parada automática en ralentí activada. Si se abre el cofre, el motor no arrancará automáticamente.

En este caso, vuelva a arrancar el motor con el botón **ENGINE START/STOP**.

➤ **Arranque del motor** P. 442

Al pulsar el botón **ENGINE START/STOP** el motor ya no se vuelve a arrancar de forma automática. Siga el procedimiento estándar para arrancar el motor.

➤ **Arranque del motor** P. 442

Cuando el ACC con seguimiento a baja velocidad está en funcionamiento, el vehículo se detiene sin pisar el pedal de freno y puede activarse la parada automática en ralentí. En estos casos, el motor puede volver a arrancar si cambia a otra marcha que no sea **[D]**.

■ **Es posible que la parada automática en ralentí no se active cuando:**

- El vehículo se detiene frenando repentinamente.
- Se utiliza el volante.
- El vehículo acelera y desacelera repetidamente a baja velocidad.
- La velocidad del ventilador es alta.
- El sistema de aire acondicionado está en uso, y hay una diferencia significativa entre la temperatura programada y la temperatura interior real.
- El sistema de control de aire acondicionado está en uso y la humedad en el interior es alta.

El motor arranca de nuevo automáticamente cuando

- El pedal de freno está liberado (sin el sistema de retención automática del freno activado).
- El pedal del acelerador está pisado (con el sistema de retención automática del freno activado).

➤ **Retención automática del freno** P. 572

El motor arranca de nuevo aunque el pedal del freno esté pisado*1 cuando:

- Se pulsa el botón **OFF** de parada automática en ralentí.
- Se utiliza el volante.
- La transmisión está en **R** o **S**, o cuando se pasa de **N** a **D**.
 - ▶ Si pone la caja de cambios en **P** después de que se active la parada automática en ralentí, dicha función sigue en marcha. En tal caso, el motor se volverá a poner en marcha cuando pise el pedal de freno.
- Se reduce la presión del pedal de freno y el vehículo inicia la marcha mientras está detenido en una pendiente.
- El pedal del freno se libera ligeramente durante una parada.
- La carga de la batería se agota.
- Se pisa el pedal del acelerador.
- El cinturón de seguridad del conductor se ha liberado.
-  está encendido (testigo encendido).
- El sistema de aire acondicionado está en uso y se alcanza una diferencia significativa entre la temperatura programada y la temperatura interior real.
- Se está utilizando el sistema de aire acondicionado para deshumidificar el interior.
- El vehículo de enfrente arranca de nuevo cuando su vehículo se detiene automáticamente con ACC con seguimiento a baja velocidad.
- El modo de conducción se cambia a **NIEVE, REMOLQUE, DEPORTE, CAMINO*** o **ARENA***.

El motor arranca de nuevo automáticamente cuando

Si utiliza un dispositivo electrónico durante la parada automática a ralentí, es posible que el dispositivo se apague temporalmente cuando se reinicia el motor.

El motor arranca de nuevo aunque el pedal del freno esté pisado*1 cuando:

*1: Con el sistema de retención automática del freno activado, puede soltar el pedal de freno con la parada automática en ralentí activada.

Si se ha desactivado el sistema de retención automática del freno, o si hay un problema con el sistema, el motor se reiniciará automáticamente al liberar el pedal de freno.

➤ **Retención automática del freno** P. 572

■ Función de arranque asistido con freno

Mantiene el freno brevemente aplicado tras soltar el pedal de freno para volver a arrancar el motor. Le ayuda a evitar que el vehículo se mueva de forma imprevista en una pendiente.

Sistema de modo de conducción

Pulse el interruptor de modo de conducción para seleccionar el modo adecuado. El modo seleccionado aparece en la interfaz de información del conductor.

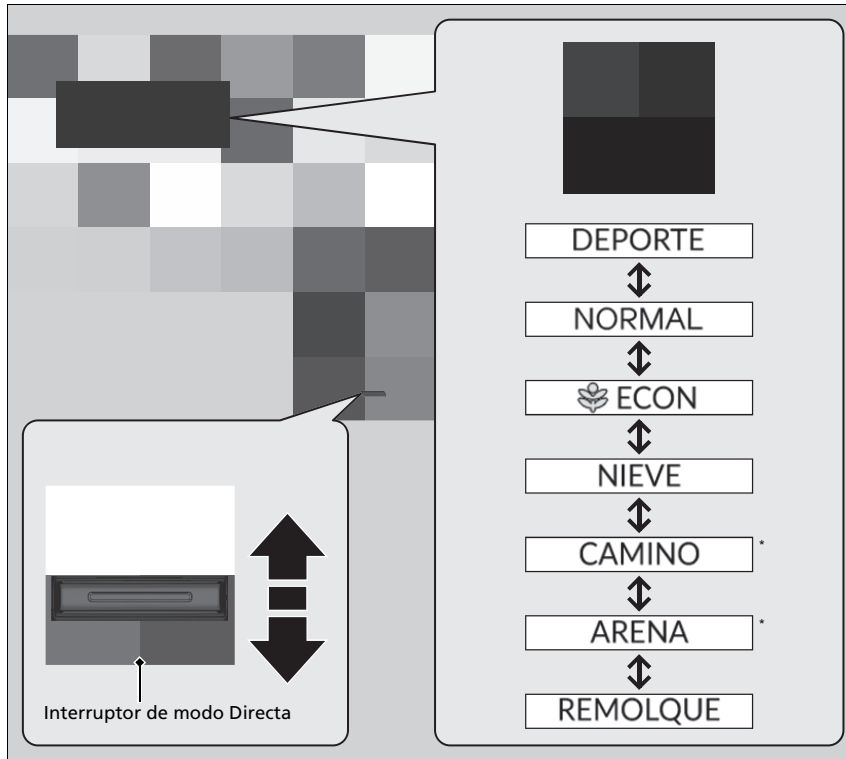

► Sistema de modo de conducción

Es posible que no pueda cambiarse el modo bajo ciertas condiciones de conducción.

Si hay un fallo en el sistema del vehículo, el siguiente mensaje aparecerá en la interfaz de información del conductor y no podrá seleccionar ningún otro modo.

Modelos de Oriente Medio y África

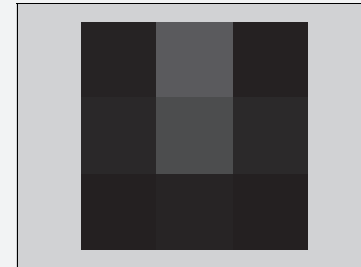

Modelos de Corea y Latinoamérica



* No disponible en todos los modelos

■ Modo NORMAL

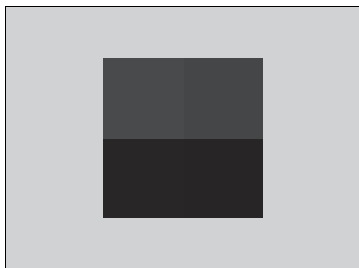

Optimiza el equilibrio entre la capacidad de maniobra y el confort.

■ Modo ECON

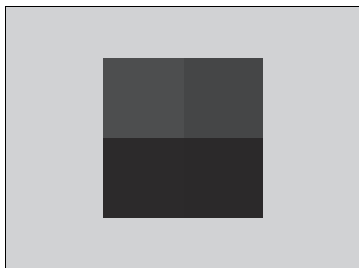

Facilita la conducción con eficiencia de combustible.

⌘ Modo ECON

Durante el modo **ECON**, el sistema de aire acondicionado será menos efectivo y el vehículo tardará más en acelerar.

Modo NIEVE

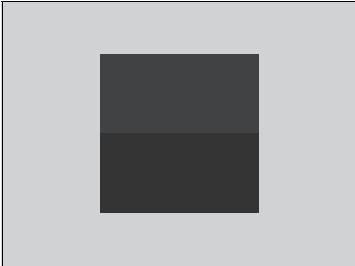

Se maximiza el control en carreteras nevadas mediante los ajustes de la transmisión.

Modo NIEVE

AVISO

El modo **NIEVE** no le permite conducir en carreteras nevadas o heladas en todas las situaciones. Hay límites para el modo **NIEVE**.

Si conduce por carreteras nevadas o heladas, monte neumáticos de invierno o cadenas, reduzca la velocidad y mantenga una distancia adecuada con el resto de vehículos.

➤ **Dispositivos de tracción en la nieve** P. 650

Modelos con parada automática en ralentí

En modo **NIEVE**, el sistema de parada automática en ralentí permanece desactivado independientemente del botón **OFF** de la parada automática en ralentí.

➤ **Parada automática en ralentí*** P. 459

* No disponible en todos los modelos

■ Modo REMOLQUE

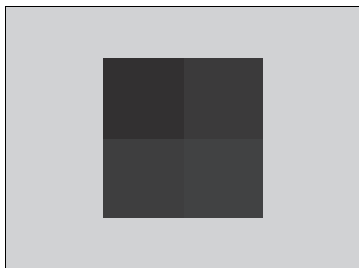

Se optimiza el balance entre el rendimiento de conducción y el confort para tirar de remolques.

» Modo REMOLQUE

En el modo **REMOLQUE**, algunas funciones de Honda Sensing se desactivan.

» **Honda Sensing** P. 488

Cuando el modo de conducción es **REMOLQUE**, el control de frenada a baja velocidad* y el sistema del sensor de estacionamiento trasero no funcionan en marcha atrás.

» **Control de frenada a baja velocidad*** P. 505

» **Sistema del sensor de estacionamiento**
P. 579

Modelos con parada automática en ralentí

En modo **REMOLQUE**, el sistema de parada automática en ralentí permanece desactivado independientemente del botón **OFF** de parada automática en ralentí.

» **Parada automática en ralentí*** P. 459

Para obtener más detalles sobre el modo remolque, consulte a continuación.

» **Circulación con un remolque** P. 426

Modo DEPORTE

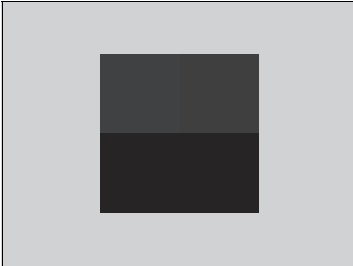

Mejora la respuesta a la acción del conductor al volante.

Modo CAMINO*

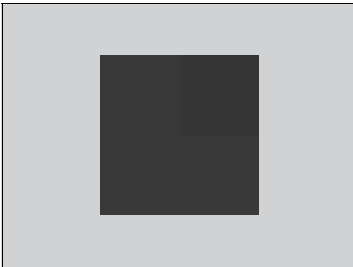

Se maximiza el control en carreteras con barro, gravilla o terreno suelto.

Modo DEPORTE

Modelos con parada automática en ralentí

En modo **DEPORTE**, el sistema de parada automática en ralentí permanece desactivado independientemente del botón **OFF** de parada automática en ralentí.

➤ **Parada automática en ralentí*** P. 459

Modo CAMINO*

TRAILWatch™

En el modo **CAMINO**, las imágenes de la cámara con múltiples vistas se muestran mientras la velocidad del vehículo es de unos 20 km/h como máximo. Si el vehículo alcanza 25 km/h o más velocidad, se vuelve a la pantalla anterior.

➤ **Cámara con múltiples vistas*** P. 590

Modelos con parada automática en ralentí

En modo **CAMINO**, el sistema de parada automática en ralentí permanece desactivado independientemente del botón **OFF** de parada automática en ralentí.

➤ **Parada automática en ralentí*** P. 459

En modo **CAMINO**, el indicador **OFF** del sistema VSA se enciende para señalar que el sistema está optimizado para este modo de conducción.

➤ **Activación y desactivación del VSA** P. 474

* No disponible en todos los modelos

■ Modo ARENA *

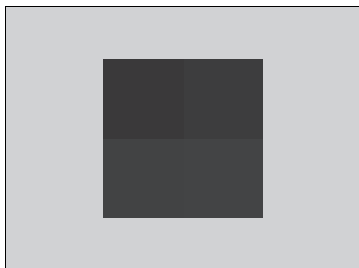

Se maximiza el control en carreteras no compactadas, con arena o en terreno pista mediante los ajustes de la transmisión.

■ Modo de próximo arranque

El modo para el próximo arranque se almacena según la siguiente tabla.

Modelos con sistema de memoria de posición de conducción

Cada control a distancia de acceso sin llave tiene su propio modo almacenado.

Último modo	Próximo modo
DEPORTE	NORMAL
NORMAL	NORMAL
ECON	ECON
NIEVE	NORMAL
CAMINO*	NORMAL
ARENA*	NORMAL
REMOLQUE	NORMAL

»» Modo ARENA *

Modelos con parada automática en ralentí

En modo **ARENA**, el sistema de parada automática en ralentí permanece desactivado independientemente del botón **OFF** de la parada automática en ralentí.

» Parada automática en ralentí* P. 459

En modo **ARENA** el indicador **OFF** del sistema VSA se enciende para señalar que el sistema está optimizado par este modo de conducción.

» Activación y desactivación del VSA P. 474

Sistema de control de descenso de pendientes

Al bajar por una pendiente en la que el freno motor no es bastante para desacelerar el vehículo, este sistema ayuda a mantener una velocidad constante del vehículo sin tener que pisar el pedal de freno.

Condiciones de funcionamiento del control de descenso de pendientes

El sistema funciona en las siguientes condiciones.

- Al circular a una velocidad entre 3 y 20 km/h aproximadamente.
- Al conducir cuesta abajo.
- El pedal acelerador y el pedal de freno no están pisados.

Pantalla de la interfaz de información del conductor

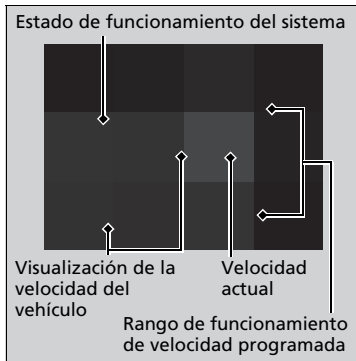

El estado de funcionamiento del sistema

- Verde: Activado
- Blanco: En espera

Visualización de la velocidad del vehículo

- Blanco: Velocidad programada
- Gris: Velocidad actual

- Parpadea cuando la velocidad del vehículo es superior a la velocidad de funcionamiento.

⚠ Sistema de control de descenso de pendientes

⚠ ADVERTENCIA

El control de descenso de pendientes no puede mantener una velocidad constante del vehículo en todas las situaciones.

Al descender una pendiente muy pronunciada o conducir por superficies muy resbaladizas, no se podrá mantener la velocidad del vehículo y podría producirse un accidente, con el consiguiente riesgo de lesiones graves o la muerte.

Ya que el control de descenso de pendientes no está diseñado para aumentar los límites del rendimiento del vehículo, el conductor siempre debe estar atento a las condiciones de la carretera y conducir de forma segura.

Las luces de freno se encenderán automáticamente mientras el sistema esté en funcionamiento.

El sistema podría no funcionar al bajar una pendiente pronunciada. Compruebe el indicador del sistema de control de descenso de pendientes para confirmar si el sistema está en funcionamiento.

El sistema podría activarse incluso al no bajar una pendiente, por ejemplo, si el vehículo se inclina al circular por superficies irregulares.

■ Cómo usar el control de descenso de pendientes

Modelos con parada automática en ralentí

Indicador del sistema de control de descenso de pendientes



Botón (Control de descenso de pendientes)

Modelos sin parada automática en ralentí

Indicador del sistema de control de descenso de pendientes



Botón (Control de descenso de pendientes)

■ Para activar el sistema

Si la velocidad del vehículo es inferior a aproximadamente 20 km/h, pulse el botón  para activar el sistema.

- El sistema pasa al modo de espera y el indicador del sistema de control de descenso de pendientes (blanco) se enciende.

Cuando se cumplen las condiciones de funcionamiento, el sistema se activa, y el vehículo empieza a mantener la velocidad al conducir cuesta abajo.

- El indicador del sistema de control de descenso de pendientes (verde) se enciende cuando está en funcionamiento.

■ Para ajustar la velocidad programada

Pise el pedal acelerador o el pedal de freno para ajustar la velocidad del vehículo en el rango de funcionamiento. La velocidad del vehículo a la que suelte el pedal del acelerador o el pedal de freno será la velocidad programada.

■ Para apagar el sistema

Pulse el botón  para apagar el sistema.

☒ Cómo usar el control de descenso de pendientes

Usar el sistema de forma repetida durante mucho tiempo puede ocasionar que los frenos se recalienten y el sistema puede pasar temporalmente al modo en espera.

El control de descenso de pendientes se desactiva cada vez que apaga el motor, incluso si lo dejó activado la última vez que utilizó el vehículo.

Los pedales pueden vibrar o podría oír cómo funciona el sistema.

☒ Para apagar el sistema

Si la velocidad del vehículo es de unos 60 km/h o superior, el sistema se apaga automáticamente.

Sistema auxiliar de estabilidad del vehículo (VSA)

El VSA ayuda a estabilizar el vehículo en las curvas si el vehículo gira más o menos de lo previsto. También contribuye a mantener la tracción sobre superficies deslizantes. Lo hace regulando la potencia del motor y aplicando los frenos de forma selectiva.

■ Funcionamiento del VSA

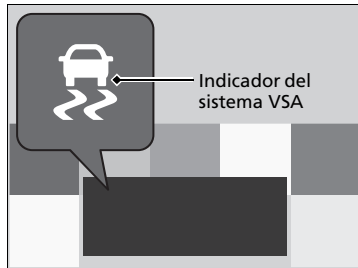

Cuando se activa el VSA, puede que note que el motor no responde al acelerador. Es posible que también note algo de ruido procedente del sistema de freno hidráulico. También verá parpadear el indicador.

⊠ Sistema auxiliar de estabilidad del vehículo (VSA)

Es posible que el VSA no funcione correctamente si se utilizan neumáticos de tipos y tamaños distintos. Asegúrese de utilizar neumáticos del mismo tipo y tamaño, y de que la presión de aire de los mismos sea la especificada.

Cuando el indicador del sistema VSA se enciende y permanece encendido durante la conducción, es posible que haya un problema con el sistema. Aunque puede que no llegue a interferir en la conducción normal, el vehículo deberá ser inspeccionado en un distribuidor de inmediato.

El VSA no puede mejorar la estabilidad en todas las situaciones de conducción y no controla la totalidad del sistema de frenado. Todavía es necesario conducir y tomar las curvas a una velocidad adecuada a las condiciones y dejar siempre un margen de seguridad suficiente.

La función principal del sistema VSA se conoce generalmente como control de estabilidad electrónico (ESC). El sistema incluye también una función de control de tracción.

Los indicadores del sistema auxiliar de estabilidad del vehículo (VSA), el control de crucero adaptativo (ACC) con seguimiento a baja velocidad, sistema de frenos (ámbar) y el apoyo de seguridad podrían encenderse en ámbar junto con un mensaje en la interfaz de información del conductor cuando cambia el modo de alimentación a CONTACTO tras volver a conectar la batería.

Conduzca una distancia corta a más de 20 km/h.

Cada indicador debería apagarse. En caso contrario, pida a un distribuidor que revise el vehículo.

■ Activación y desactivación del VSA

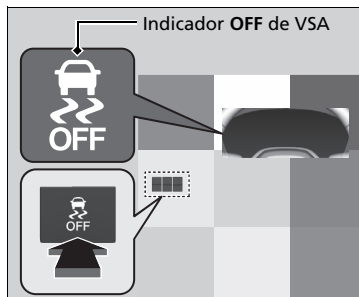

Este botón se encuentra en el panel de controles del lado del conductor.

Para desactivar parcialmente la función/características de VSA, mantenga pulsado hasta que escuche un aviso acústico.

El vehículo podrá frenar y tomar curvas con normalidad, pero la función de control de tracción será menos efectiva.

- El cambio a la función de control de tracción no se requiere durante los modos **ARENA*** ni **REMOLQUE***.

Para restaurar la función/características de VSA, pulse el botón  (VSA OFF) hasta que escuche un aviso acústico.

El VSA se activa cada vez que arranca el motor, aunque lo hubiera desactivado la última vez que utilizó el vehículo.

► Sistema auxiliar de estabilidad del vehículo (VSA)

En ciertas situaciones poco frecuentes cuando el vehículo se atasca en barro poco profundo o nieve blanda, puede que resulte más fácil liberarlo desactivando temporalmente el VSA.

Cuando el botón  (VSA DESACTIVADO) está pulsado, la función del sistema de control de tracción pierde eficacia. Esto permite que las ruedas giren con mayor libertad a baja velocidad. Únicamente debe intentar liberar el vehículo con el VSA desactivado si no es capaz de liberarlo con el VSA activado.

Inmediatamente después de liberar el vehículo, asegúrese de activar el VSA de nuevo. No recomendamos conducir el vehículo con el sistema VSA desactivado.

Puede que se escuchen ruidos del motor procedentes del compartimento motor mientras se realizan las comprobaciones del sistema inmediatamente después de arrancar el motor o mientras conduce. Esto es normal.

El botón  (VSA DESACTIVADO) no funciona con los modos de conducción **ARENA*** ni **CAMINO***.

► **Sistema de modo de conducción** P. 465

Asistencia de maniobrabilidad ágil

Si es necesario, frena ligeramente cada una de las ruedas delanteras y traseras al girar el volante, y ayuda a mantener la estabilidad y el rendimiento en las curvas.

Asistencia de maniobrabilidad ágil

La asistencia de maniobrabilidad ágil no puede mejorar la estabilidad en todas las situaciones de conducción. Todavía es necesario conducir y tomar las curvas a una velocidad adecuada a las condiciones y dejar siempre un margen de seguridad suficiente.

Cuando el indicador del sistema VSA se enciende y permanece encendido durante la conducción, la asistencia de maniobrabilidad ágil no se activa.

Puede oír un sonido proveniente del compartimento motor mientras la asistencia de maniobrabilidad ágil está activada. Esto es normal.

Intelligent VTM4 (i-VTM4)*

Intelligent VTM4 (i-VTM4) es un sistema permanente de tracción integral que controla y transfiere automáticamente diferentes cantidades de par motor a todas las ruedas de forma independiente, de acuerdo con las condiciones de la conducción.

Debe tener el mismo cuidado al acelerar, girar y frenar que con un vehículo con tracción en dos ruedas.

Evite conducir de forma continua sobre superficies deslizantes, donde es probable que una rueda patine, y no conduzca si aparece el mensaje **Temperatura del sistema AWD muy caliente. No manejar. Deje que el sistema se enfríe con motor en ralentí.** Conducir de forma continua en tales condiciones puede dañar la unidad de distribución de par del sistema.

Si aparece el mensaje **Temperatura del sistema AWD muy caliente. No manejar. Deje que el sistema se enfríe con motor en ralentí.** en la interfaz de información del conductor durante la conducción, indica que la temperatura diferencial es demasiado alta. Si ocurre esto, salga a un lado de la carretera cuando sea seguro hacerlo, cambie a **P** y deje el motor al ralentí hasta que desaparezca el mensaje. Si el mensaje no desaparece, haga que revisen el vehículo en un distribuidor.

Intelligent VTM4 (i-VTM4)*

AVISO

No haga girar continuamente las ruedas delanteras de su vehículo. Girar continuamente las ruedas delanteras puede dañar la transmisión o el diferencial trasero.

Es posible que el sistema i-VTM4 no funcione correctamente si se mezclan neumáticos de tipos y tamaños distintos. Asegúrese de utilizar neumáticos del mismo tipo y tamaño, y de que la presión de aire de los mismos sea la especificada.

🔧 **Sustitución de neumáticos y ruedas** P. 648

Modelos de Corea y Latinoamérica

Sistema de control de presión de los neumáticos (TPMS) con asistencia de llenado de neumáticos

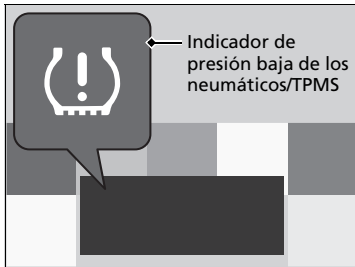

Controla la presión de los neumáticos mientras conduce. Si la presión de los neumáticos del vehículo se reduce significativamente, el indicador de presión baja de neumáticos/TPMS se enciende y aparece un mensaje en la interfaz de información al conductor.

▶ Sistema de control de presión de los neumáticos (TPMS) con asistencia de llenado de neumáticos

Condiciones como una temperatura ambiente baja o un cambio de altitud afectan directamente a la presión de los neumáticos y pueden hacer que el indicador de presión baja de los neumáticos/TPMS se encienda.

▶ **Si se enciende o parpadea el indicador de presión baja de los neumáticos/TPMS** P. 694

Neumáticos inflados y presión revisada en:

- Clima cálido, se pueden desinflar en climas más fríos.
- Clima frío: se pueden inflar en exceso en climas más cálidos.

El indicador de presión baja de neumáticos/TPMS no se encenderá si los neumáticos están demasiado inflados.

Utilice únicamente ruedas especificadas para el TPMS originales, ya que las ruedas del vehículo están equipadas con el sensor TPMS/ presión de neumático baja.

Si conduce el vehículo sin las ruedas TPMS especificadas genuinas, el indicador TPMS/presión de neumático baja parpadea durante un minuto y, a continuación, permanece encendido.

▶ **Sustitución de neumáticos y ruedas** P. 648

El TPMS informa de los cambios de presión en el neumático individual que se está ajustando mediante indicaciones acústicas y visuales.

Si se produce un cambio significativo en la presión de los neumáticos, el sistema emite un aviso acústico y las luces de emergencia parpadean continuamente durante cinco segundos al alcanzar la presión de los neumáticos especificada. Deje de inflar el neumático.

■ Control de presión de los neumáticos

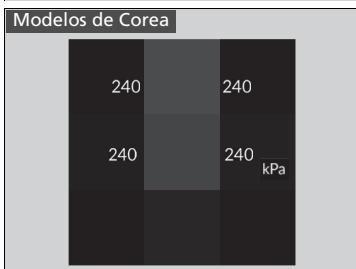
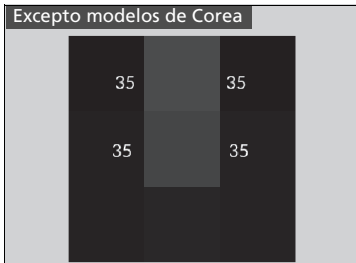

Para seleccionar el control de presión de los neumáticos, siga estos pasos con los botones del volante.

1. Fije el modo de alimentación en CONTACTO.
2. Pulse el botón  (inicio).
3. Gire la rueda de selección izquierda hasta que vea la pantalla de presión de los neumáticos.

La presión de los neumáticos se muestra en psi (excepto modelos de Corea) o kPa (modelos de Corea).

▶▶ Control de presión de los neumáticos

La presión que aparece en la interfaz de información para el conductor puede ser ligeramente diferente de la presión real medida por un medidor. Si hay una diferencia significativa entre los dos valores, o si el indicador de presión baja de neumáticos/TPMS y el mensaje de la interfaz de información para el conductor no desaparecen después de inflar el neumático a la presión especificada, haga que revisen el sistema en un distribuidor.

Puede aparecer **Falla en sistema TPMS**, si conduce con el neumático compacto de repuesto o si el TPMS presenta algún problema.

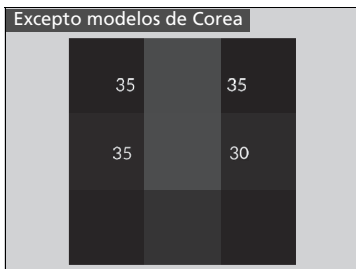

Aparece **Revisar presión de neumáticos** cuando un neumático tiene una presión significativamente baja. El neumático concreto aparece en la pantalla.

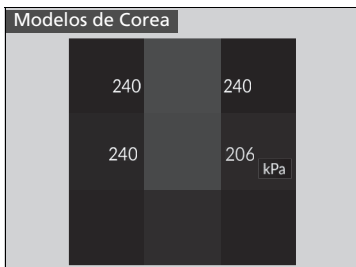

Modelos de Oriente Medio y África

Sistema de control de presión de los neumáticos (TPMS)

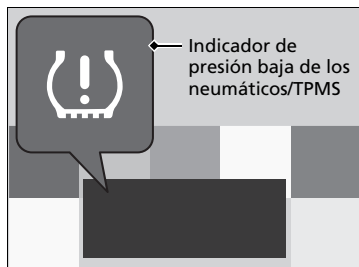

Controla la presión de los neumáticos mientras conduce. Si la presión de los neumáticos del vehículo se reduce significativamente, el indicador de presión baja de neumáticos/TPMS se enciende y aparece un mensaje en la interfaz de información al conductor.

►► Sistema de control de presión de los neumáticos (TPMS)

Condiciones como una temperatura ambiente baja o un cambio de altitud afectan directamente a la presión de los neumáticos y pueden hacer que el indicador de presión baja de los neumáticos/TPMS se encienda.

► Si se enciende o parpadea el indicador de presión baja de los neumáticos/TPMS P. 694

Neumáticos inflados y presión revisada en:

- Clima cálido, se pueden desinflar en climas más fríos.
- Clima frío: se pueden inflar en exceso en climas más cálidos.

El indicador de presión baja de neumáticos/TPMS no se encenderá si los neumáticos están demasiado inflados.

Utilice únicamente ruedas especificadas para el TPMS originales, ya que las ruedas del vehículo están equipadas con el sensor TPMS/ presión de neumático baja. Si conduce el vehículo sin las ruedas TPMS especificadas genuinas, el indicador TPMS/presión de neumático baja parpadea durante un minuto y, a continuación, permanece encendido.

► Sustitución de neumáticos y ruedas P. 648

■ Control de presión de los neumáticos

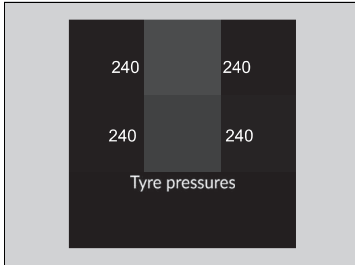

Para seleccionar el control de presión de los neumáticos, ajuste el modo de alimentación en CONTACTO y gire la rueda de selección derecha hasta que vea la pantalla de presión de los neumáticos.

Modelos con medidor tipo A

1. Fije el modo de alimentación en CONTACTO.
2. Pulse el botón  (inicio).
3. Gire la rueda de selección izquierda hasta que vea la pantalla de presión de los neumáticos.

Modelos con medidor tipo B

Para seleccionar el control de presión de los neumáticos, ajuste el modo de alimentación en CONTACTO y gire la rueda de selección derecha hasta que vea la pantalla de presión de los neumáticos.

La presión de cada neumático se muestra en kPa.

Aparece **Check tyre pressure** cuando un neumático tiene una presión significativamente baja. El neumático concreto aparece en la pantalla.

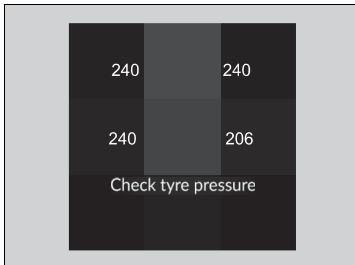

☒ Control de presión de los neumáticos

La presión que aparece en la interfaz de información para el conductor puede ser ligeramente diferente de la presión real medida por un medidor. Si hay una diferencia significativa entre los dos valores, o si el indicador de presión baja de neumáticos/TPMS y el mensaje de la interfaz de información para el conductor no desaparecen después de inflar el neumático a la presión especificada, haga que revisen el sistema en un distribuidor.

Puede aparecer **Tyre pressure monitor system problem** si el TPMS presenta algún problema.

Modelos de México

Sistema de control de presión de los neumáticos (TPMS) - Se requiere explicación de ámbito federal

Cada neumático, incluido el de repuesto (si se incluye), debe comprobarse cada mes durante los meses de invierno e inflarse con la presión recomendada por el fabricante del vehículo, que podrá consultar en la hoja de especificaciones del vehículo o en la etiqueta de presión de inflado de los neumáticos.

(Si su vehículo tiene neumáticos de distinto tamaño al indicado en la placa de especificaciones del vehículo o la etiqueta de presión de inflado, debe calcular la presión de inflado correcta para esos neumáticos.)

Como medida de seguridad extra, el vehículo se ha equipado con un sistema de control de presión de los neumáticos (TPMS) que enciende un indicador de presión baja del neumático



cuando uno o varios neumáticos están bastante desinflados.

Igualmente, si el indicador de presión baja de los neumáticos se enciende, debe detenerse e inspeccionar los neumáticos a la mayor brevedad posible, e inflarlos con la presión correcta.

Conducir con un neumático muy desinflado puede ocasionar que el neumático se recaliente y acabe por producirse una avería en el neumático. Un inflado insuficiente también reduce la eficiencia de combustible y la duración de la banda de rodadura del neumático, además los consiguientes efectos negativos para la capacidad de frenado y maniobrabilidad.

Tenga en cuenta que el TPMS no sustituye a un mantenimiento correcto de los neumáticos, y que es responsabilidad del conductor mantener una presión correcta en los neumáticos, incluso si no se llega a una condición de inflado insuficiente que provoque que se encienda el indicador de presión baja del neumático en el TPMS.

Su vehículo también tiene un indicador de problema de funcionamiento del TPMS para señalar que el sistema no funciona bien. El indicador de problema de funcionamiento del TPMS se combina con el de presión baja del neumático. Si el sistema detecta un problema de funcionamiento, el indicador parpadeará durante aproximadamente un minuto y seguidamente permanecerá encendido fijo. Esta secuencia continuará con los siguientes arranques del vehículo si el problema de funcionamiento no se corrige.

Si el indicador de problema de funcionamiento se enciende, el sistema no podrá detectar ni señalar una presión baja del neumático conforme a lo previsto.

El TPMS puede registrar problemas de funcionamiento por varias razones, como la instalación de ruedas o neumáticos de repuesto o alternativos en el vehículo, lo que interferiría con el funcionamiento correcto del TPMS.

Compruebe siempre el indicador de problema de funcionamiento del TPMS tras sustituir uno o varios neumáticos o ruedas en su vehículo para garantizar que los neumáticos o ruedas de repuesto o alternativos no interfieren con el funcionamiento correcto del TPMS.

Sistema de información de punto ciego*

Cuando el sistema detecta vehículos que se aproximan desde atrás en carriles adyacentes, el indicador correspondiente se enciende y proporciona asistencia para cambiar de carril.

■ Funcionamiento del sistema

El sistema se activa cuando el vehículo se desplaza a 32 km/h o a una velocidad superior.

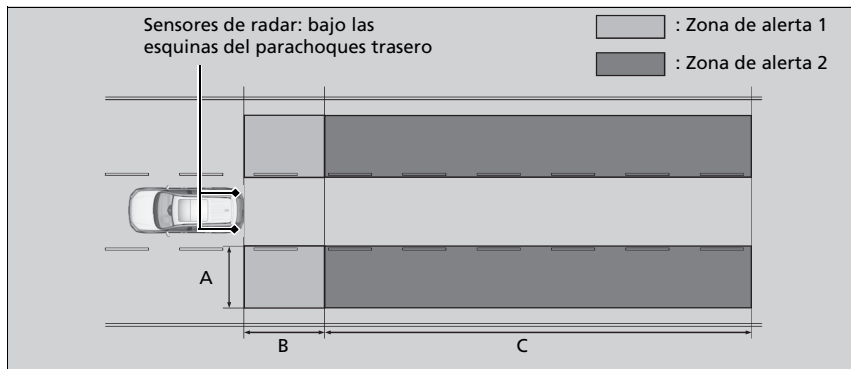

Cobertura de la zona de alerta

A: Aprox. 0,5 ~ 3 metros desde el lateral del vehículo.

B: Aprox. 3 m desde el parachoques trasero.

C: Aprox. entre 3 ~ 25 metros detrás desde el parachoques trasero. (Cuánto más rápido se aproxime el vehículo, a más distancia se detectará.)

La zona de alerta configurada inicialmente es la zona de alerta 1. Con el tiempo, cuando el vehículo se ha conducido por carreteras rectas con tráfico y objetos en los acotamientos, el sistema se adapta y expande la zona de alerta (zona de alerta 1 y 2).

⚠ Sistema de información de punto ciego*

Recordatorio de seguridad importante

Como todos los sistemas de asistencia, el sistema información de punto ciego tiene limitaciones. Mire siempre a través de los espejos hacia los lados y detrás del vehículo antes de cambiar de carril para comprobar si hay otros vehículos. Si confía en exceso en el sistema de información de punto ciego podría ocasionarse una colisión.

El vehículo debe inspeccionarse en un distribuidor en las siguientes situaciones:

- El parachoques trasero o el área alrededor de los sensores de radar están muy afectados.
- El indicador no se enciende ni siquiera si se detecta un vehículo en la zona de alerta.
- El parachoques trasero o los componentes de algún sistema deben repararse.

Si el parachoques trasero o los componentes de algún sistema se han reparado, el sistema volverá a la zona de alerta 1 solo hasta que pueda adaptarse y extenderse a la zona de alerta 1 y 2.

■ Cuando el sistema detecta un vehículo

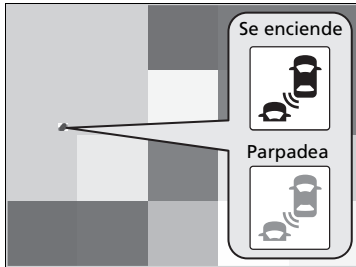

Indicador de alerta del sistema de información de punto ciego: Situado en los retrovisores exterior de ambos lados.

Se enciende cuando:

- Un vehículo se aproxima desde atrás para adelantarle, con una diferencia de velocidad respecto a su vehículo no superior a unos 50 km/h.
- Su vehículo adelanta a otro con una diferencia de velocidad no superior a unos 20 km/h.

Parpadea y suena un aviso acústico cuando:

Usa la palanca del intermitente para señalar un cambio de dirección del vehículo detectado a la vez que se activa el indicador de alerta del sistema de información de punto ciego.

- El aviso acústico suena tres veces.

► Sistema de información de punto ciego*

Para que el sistema de información de punto ciego funcione correctamente:

- Mantenga siempre limpios el parachoques trasero y el área alrededor de los sensores de radar.
- No cubra el área de las esquinas del parachoques trasero con etiquetas o calcomanías.

El sistema está diseñado solo para su comodidad. Aunque haya un objeto dentro de la zona de alerta, se pueden dar las siguientes situaciones:

- El indicador de alerta del sistema de información de punto ciego no se enciende y aparece el mensaje **Sistema de información de punto ciego no disponible** en la interfaz de información del conductor.
- El indicador de alerta del sistema de información de punto ciego puede encenderse incluso si aparece este mensaje.

Los indicadores del sistema auxiliar de estabilidad del vehículo (VSA), el control de cruceo adaptativo (ACC) con seguimiento a baja velocidad, sistema de frenos (ámbar) y el apoyo de seguridad podrían encenderse en ámbar junto con un mensaje en la interfaz de información del conductor cuando cambia el modo de alimentación a CONTACTO tras volver a conectar la batería.

Conduzca una distancia corta a más de 20 km/h.

Cada indicador debería apagarse. En caso contrario, pida a un distribuidor que revise el vehículo.

■ Activación y desactivación del sistema de información de punto ciego

Puede activar y desactivar el sistema mediante la interfaz de información del conductor.

☒ **Cambio de la pantalla** P. 132, 150

☒ **Apoyo de seguridad** P. 143, 163

El sistema de información de punto ciego retiene el ajuste activado o desactivado que estuviera seleccionado por última vez cada vez que arranca el motor.

☒ Sistema de información de punto ciego*

Puede cambiar el ajuste del sistema de información de punto ciego.

☒ **Funciones personalizadas** P. 364

☒ Funcionamiento del sistema

Desactive el sistema al circular con un remolque.

Es posible que el sistema no funcione correctamente por los siguientes motivos:

- El peso añadido hace que el vehículo se incline, lo que cambia la cobertura del radar.
- Los sensores de radar pueden detectar el propio remolque y hacer que los indicadores de alerta del sistema de información de punto ciego se enciendan.

■ Condiciones y limitaciones del sistema de información de punto ciego

El indicador de alerta del sistema de información de punto ciego podría no encenderse en las siguientes condiciones:

- Hay una gran diferencia de velocidad entre su vehículo y el que circula en el carril adyacente.
- Un vehículo está estacionado en un carril lateral.
- Un objeto no detectado por los sensores del radar se acerca o adelanta a su vehículo.
- El vehículo que se desplaza por el carril adyacente es una moto u otro vehículo pequeño.

El sistema de información de punto ciego puede no funcionar correctamente en las siguientes condiciones:

- Se realiza un giro en un cruce.
- Se detectan ciertos objetos (guardarraíles, postes, árboles, etc.).
- En la zona de alerta hay un objeto que no refleja bien las ondas de radio, por ejemplo, una motocicleta.
- Se conduce por una carretera con curvas.
- Un vehículo se está moviendo desde un carril lejano a uno adyacente.
- El sistema capta interferencias de señal como sensores de radar de otros vehículos u ondas de radio fuertes transmitidas desde una instalación cercana.
- El parachoques trasero o el área alrededor de los sensores de radar están cubiertos de suciedad, barro, nieve, hielo, etc.
- El parachoques trasero o el área alrededor de los sensores de radar se han dañado o deformado.
- Se conduce con una climatología adversa (lluvia intensa, nieve y niebla).
- Se realiza un giro pequeño o se conduce sobre una carretera con baches, lo que inclina ligeramente el vehículo.
- Se ha instalado un objeto, como un portabicicletas, en la parte trasera del vehículo.

Modelos sin control de frenada a baja velocidad

Honda Sensing es un sistema de asistencia a la conducción que usa dos tipos de sensores inequívocamente diferentes, un sensor de radar ubicado detrás del emblema Honda y una cámara detectora delantera montada en el interior del parabrisas, detrás del retrovisor.

Modelos con control de frenada a baja velocidad

Honda Sensing es un sistema de asistencia al conductor que usa tres tipos de sensores inequívocamente diferentes, un sensor de radar ubicado detrás del emblema Honda, una cámara detectora delantera montada en el interior del parabrisas, detrás del retrovisor, y sensores de sonar situados en los parachoques delantero y trasero.

Honda Sensing tiene las siguientes funciones.

■ Las funciones que no requieren operaciones del interruptor para activarse

- Sistema de frenado de mitigación de colisión (CMBS) 📄 P. 493
- Control de frenada a baja velocidad* 📄 P. 505
- Sistema de mitigación de salida de carretera 📄 P. 555

■ Las funciones que requieren operaciones de interruptor para activarse

- Control de crucero adaptativo (ACC) con seguimiento a baja velocidad 📄 P. 511
- Sistema de asistencia de permanencia en carril (LKAS) 📄 P. 533
- Asistencia en atascos* 📄 P. 546

■ **Interruptores de accionamiento para el control de cruceo adaptativo (ACC) con función de seguimiento a baja velocidad/ sistema de asistencia de permanencia en carril (LKAS)/Asistencia en atascos***

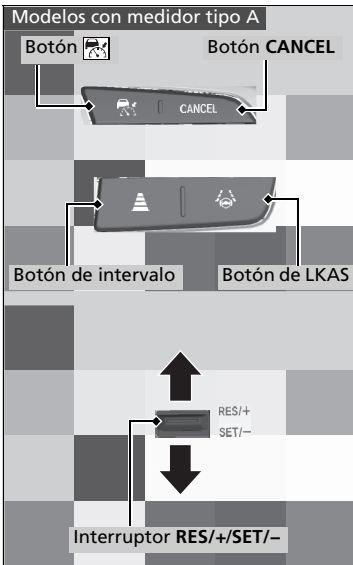

■ **Botón [Icono de coche y carril]**

Púselo para activar el modo en espera para el ACC con seguimiento de baja velocidad. También puede pulsar para cancelar el sistema.

■ **Botón de LKAS**

Pulse para activar el modo en espera para el LKAS y la asistencia en atascos*. También puede pulsar para cancelar estos sistemas.

■ **Botón de intervalo**

Púselo para cambiar la distancia de seguimiento del ACC con seguimiento de baja velocidad.

■ **Botón CANCEL**

Púselo para cancelar el ACC con seguimiento de baja velocidad.

■ **Interruptor RES/+SET/-**

Pulse el interruptor **RES/+SET/-** hacia arriba para programar o reiniciar el ACC con el seguimiento a baja velocidad o aumentar la velocidad del vehículo. Pulse el interruptor **RES/+SET/-** para establecer el ACC con el seguimiento a baja velocidad o disminuir la velocidad del vehículo.

* No disponible en todos los modelos

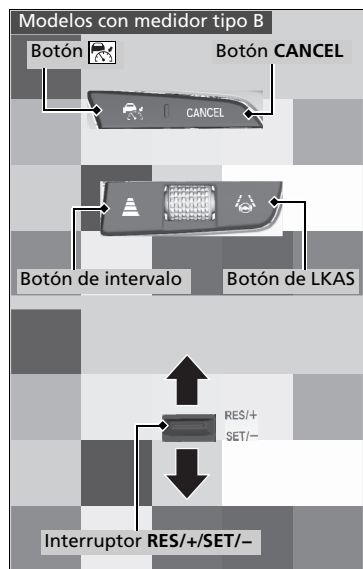

Contenido del indicador

Modelos con medidor tipo A

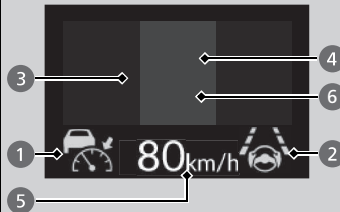

Modelos con medidor tipo B

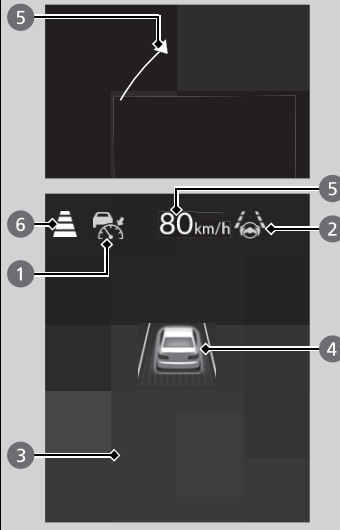

Puede ver el estado actual del control de crucero adaptativo (ACC) con seguimiento de baja velocidad, el sistema de asistencia de permanencia en carril (LKAS) y la asistencia en atascos*.

- ❶ Indica que el ACC con seguimiento a baja velocidad está listo para activarse.
 - Verde: El sistema está encendido.
 - Blanco: El sistema está en espera.
 - Ámbar: Hay un problema en el sistema.
- ❷ Indica que el LKAS o la asistencia en atascos* están listos para activarse.
 - Verde: El sistema está encendido.
 - Blanco: El sistema está en espera.
 - Ámbar: Hay un problema en el sistema.
- ❸ Indica que LKAS o la asistencia en atascos* están activados y si se detectan o no las líneas del carril.
 - Líneas verdes: El sistema está encendido.
 - Líneas blancas: Se han detectados líneas de carril.
 - Línea ámbar: Se ha detectado una salida del carril.
- ❹ Indica si se detecta o no un vehículo por delante.

Modelos con medidor tipo B

- Vehículo objetivo de control: Blanco y subrayado en verde
- Exterior del vehículo objetivo de control: Gris

Contenido del indicador

Modelos con pantalla de visualización frontal

Puede hacer que la pantalla de visualización frontal muestre el estado actual de cada función.

➤ **Pantalla de visualización frontal** * P. 169

* No disponible en todos los modelos

- 5 Indica que el ACC con seguimiento a baja velocidad muestra la velocidad programada del vehículo.
- 6 Indica que el ACC con seguimiento de baja velocidad muestra la distancia programada del vehículo.

Sistema de frenado de mitigación de colisión (CMBS)

El sistema puede ayudarle si determina que existe la posibilidad de que su vehículo sufra una colisión con un vehículo que circula delante (incluso motos), un vehículo que se aproxima, un peatón o un ciclista que se cruzan delante.

El CMBS está diseñado para alertarle ante una posible colisión, y para ayudarle a reducir la velocidad, evitar colisiones y mitigar la gravedad de la colisión.

▶▶ Sistema de frenado de mitigación de colisión (CMBS)

Recordatorio de seguridad importante

El CMBS está diseñado para reducir el impacto de una colisión inevitable. No evita las colisiones ni detiene el vehículo automáticamente. Es su responsabilidad hacer funcionar el pedal de freno y el volante adecuadamente de acuerdo con las condiciones de conducción.

Es posible que el CMBS no se active o no detecte un vehículo delante del suyo en ciertas condiciones:

➤ **Condiciones y limitaciones del CMBS** P. 498

Para obtener instrucciones sobre cómo manipular correctamente el sensor de radar, consulte la siguiente página.

➤ **Sensor de radar** P. 566

Puede leer la información de manipulación de la cámara equipada con este sistema.

➤ **Cámara detectora delantera** P. 564

■ Funcionamiento del sistema

Cuándo utilizarlo

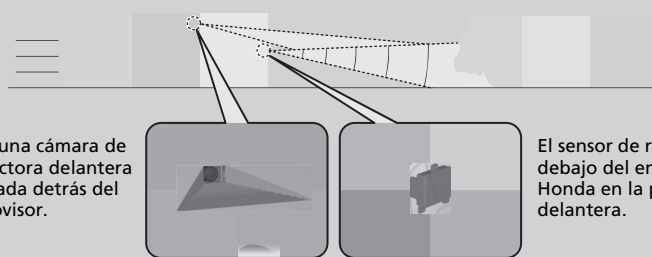

Hay una cámara de detectora delantera ubicada detrás del retrovisor.

El sensor de radar está debajo del emblema Honda en la parrilla delantera.

El sistema empieza a supervisar la carretera cuando la velocidad de su vehículo es de aproximadamente 5 km/h o superior y busca otros vehículos, peatones o ciclistas que circulen delante.

El CMBS se activa cuando:

- La diferencia de velocidad entre su vehículo y el vehículo, el peatón o la bicicleta detectados delante es superior a unos 5 km/h y existe posibilidad de colisión.
- La velocidad de su vehículo es de aproximadamente 30 km/h o menos y existe posibilidad de colisión frontal con un vehículo que se aproxima cuando va a girar a la derecha en un cruce.
- La velocidad de su vehículo es de unos 100 km/h o menos, y el sistema determina que hay una probabilidad de colisión con:
 - Vehículos detectados delante que están parados o se aproximan.
 - Un peatón o ciclista detectados delante.

El CMBS se cancelará cuando su vehículo se detenga o el sistema determine que ya no hay riesgo de colisión.

El CMBS también podrá cancelarse si el conductor acciona el volante y el pedal de freno o acelerador para evitar una colisión.

▶ Funcionamiento del sistema

La cámara del CMBS también está diseñada para detectar peatones.

Sin embargo, la función de detección de peatones puede no activarse o no detectar a un peatón en la parte delantera del vehículo bajo ciertas condiciones.

Consulte las limitaciones de detección de peatones en la lista.

▶ **Condiciones y limitaciones del CMBS** P. 498

Modelos con pantalla de visualización frontal

La advertencia mirar al frente utiliza una lente ubicada en la parte delantera del salpicadero.

No tape la lente ni vierta líquidos sobre ella.

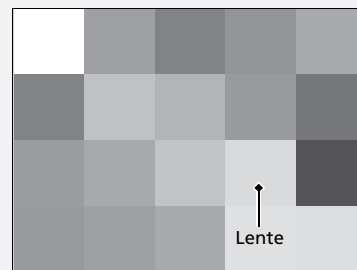

■ Cuando el sistema se activa

El sistema emite alertas visuales y audibles de una posible colisión y se detiene si se evita la colisión.

▶ Realice la acción adecuada para evitar una colisión (aplique el freno, cambie de carril, etc.)

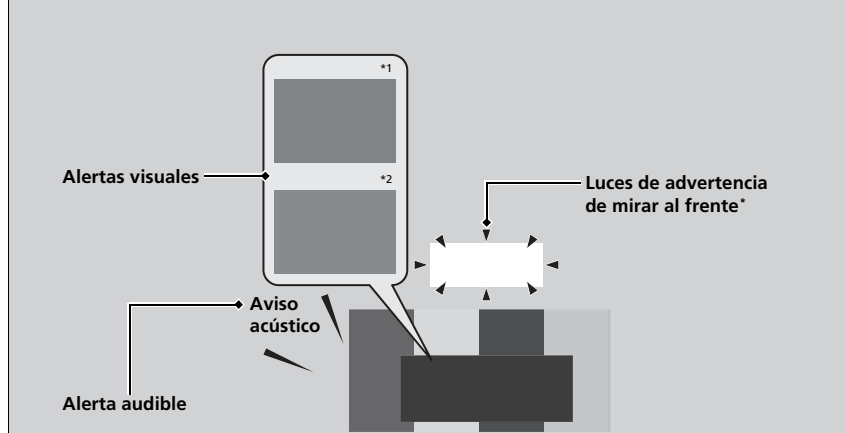

Puede cambiar la distancia (Far/Normal/Near)^{*1}/(Alejado/Normal/Cercano)^{*2} entre vehículos a la que se activa la alerta de colisión más temprana del sistema.

🔧 **Funciones personalizadas** P. 364

*1: Modelos de Oriente Medio y África

*2: Modelos de Corea y Latinoamérica

* No disponible en todos los modelos

■ Fases de alerta de colisión

El sistema tiene tres fases de alerta para una posible colisión. Sin embargo, de acuerdo con las circunstancias, el CMBS puede no pasar por todas las fases antes de iniciar la última fase.

Distancia entre vehículos		CMBS		
		Los sensores detectan un vehículo	ADVERTENCIAS audibles y visuales	Frenado
Fase uno	<p>El diagrama muestra un vehículo etiquetado como 'Su vehículo' a la izquierda y un 'Vehículo de delante' a la derecha. Una línea horizontal con una flecha indica la distancia entre ellos. Tres líneas verticales discontinuas marcan distancias: la más larga es 'Far*1/ Alejado*2', la intermedia es 'Normal' y la más corta es 'Near*1/ Cercano*2'.</p>	Hay riesgo de una colisión con el vehículo delante del suyo.	Con el ajuste Far*1/Alejado*2 , las alertas sonoras y visuales se activan a una distancia mayor del vehículo de delante que con el ajuste Normal , y con el ajuste Near*1/ Cercano*2 , a una distancia menor que con el ajuste Normal .	—
Fase dos	<p>El diagrama muestra 'Su vehículo' y 'Vehículo de delante' con una flecha que indica una distancia menor que en la fase uno.</p>	El riesgo de una colisión ha aumentado, el tiempo para responder es menor.	Alertas visuales y audibles.	Aplicado suavemente
Fase tres	<p>El diagrama muestra 'Su vehículo' y 'Vehículo de delante' con una flecha que indica una distancia muy pequeña.</p>	El CMBS determina que una colisión es inevitable.		Aplicado con fuerza

Conducción

*1 : Modelos de Oriente Medio y África

*2 : Modelos de Corea y Latinoamérica

■ Activación y desactivación del CMBS

Puede activar y desactivar el sistema mediante la interfaz de información del conductor.

🔍 **Cambio de la pantalla** P. 132, 150

🔍 **Apoyo de seguridad** P. 143, 163

El CMBS se activa cada vez que arranca el motor, aunque lo hubiera desactivado la última vez que utilizó el vehículo.

🔍 Sistema de frenado de mitigación de colisión (CMBS)

No puede desactivar el CMBS durante la conducción.

El CMBS puede desactivarse automáticamente y el indicador de apoyo de seguridad (ámbar) encenderse y mantenerse encendido bajo ciertas condiciones:

🔍 **Condiciones y limitaciones del CMBS** P. 498

Cuando el CMBS se activa, continuará funcionando incluso si se pisa parcialmente el pedal del acelerador. Sin embargo, se cancelará si el pedal del acelerador se pisa a fondo.

Haga que revisen el vehículo en un distribuidor si detecta un comportamiento inusual del sistema (por ejemplo, el mensaje de advertencia aparece con demasiada frecuencia).

Los indicadores del sistema auxiliar de estabilidad del vehículo (VSA), el control de crucero adaptativo (ACC) con seguimiento a baja velocidad, sistema de frenos (ámbar) y el apoyo de seguridad podrían encenderse en ámbar junto con un mensaje en la interfaz de información del conductor cuando cambia el modo de alimentación a CONTACTO tras volver a conectar la batería.

Conduzca una distancia corta a más de 20 km/h.

Cada indicador debería apagarse. En caso contrario, pida a un distribuidor que revise el vehículo.

■ Condiciones y limitaciones del CMBS

En las siguientes situaciones, el sensor de radar o la cámara podrían no detectar correctamente vehículos, peatones, bicicletas o estados de la carretera, lo que ocasionaría que el CMBS funcione de forma incorrecta.

➤ **Cámara detectora delantera** P. 564

➤ **Sensor de radar** P. 566

■ Condiciones ambientales

- Conducir con mal clima (lluvia, niebla, nieve, etc.).
- Cambios bruscos entre luz y oscuridad, como al entrar o salir de un túnel.
- Poco contraste entre los objetos y el fondo.
- Conducir hacia la luz del sol (por ejemplo, al amanecer o al atardecer).
- Una luz intensa se refleja en los peatones, bicicletas en movimiento o las superficies de la carretera.
- Conducir entre sombras de árboles, edificios, etc.
- Objetos o estructuras viales que se interpretan erróneamente como vehículos o peatones.
- Reflejos sobre el interior del parabrisas.
- Conducir de noche o en un lugar oscuro, como un túnel (debido a la falta de luz, es posible que no se detecten peatones u otros vehículos).

■ Condiciones de la carretera

- Conducir en una carretera nevada o húmeda (líneas de carril oscurecido, huellas de vehículos, luces reflejadas, salpicaduras de la carretera, alto contraste).
- Circular por carreteras con curvas, sinuosas u ondulantes.
- Carretera empinada o cuando el vehículo se acerca a la cima de una colina.
- Conducir por un área donde hay objetos que reflejan ondas de radio potentes en los vehículos, peatones o bicicletas en movimiento.
- El vehículo se sacude fuertemente sobre superficies irregulares de la carretera.

■ **Condiciones del vehículo**

- Las lentes de los faros están sucias o los faros no están ajustados correctamente.
- La parte exterior del parabrisas está bloqueada por suciedad, barro, hojas, nieve, etc.
- El interior del parabrisas está empañado.
- Una condición anómala del neumático o rueda (tamaño incorrecto, construcción distinta, inflado incorrecto, neumático compacto de repuesto*, etc.).
- Cuando los neumáticos llevan cadenas.
- El vehículo está inclinado debido a una carga pesada o a modificaciones de la suspensión.
- La temperatura de la cámara es demasiado alta.
- Conducir con el freno de estacionamiento eléctrico aplicado.
- Cuando el sensor de radar detrás del emblema Honda se ensucia.
- El vehículo arrastra un remolque.
- Conducir de noche o en un lugar oscuro (p. ej. un túnel) con los faros encendidos.
- Hay restos en el parabrisas por los limpiaparabrisas.

* No disponible en todos los modelos

■ **Ejemplos de limitaciones para la detección correcta de la cámara debido al estado del vehículo que circula delante, vehículos que se aproximan, peatones o bicicletas en movimiento**

- Hay muy poca distancia entre su vehículo y el vehículo que va delante, el vehículo que se aproxima, el peatón o la bicicleta en movimiento.
- El vehículo que circula delante, el vehículo que se aproxima, el peatón o la bicicleta de repente se ponen delante.
- La bicicleta se detiene.
- El vehículo que se aproxima o el que va delante dan bandazos de lado a lado o se cruzan en diagonal.
- Cuando el vehículo que va delante, el vehículo que se aproxima, el peatón o la bicicleta se confunden con el fondo, lo que evita que el sistema pueda reconocerlos.
- Cuando varios peatones o bicicletas van por delante en grupo.
- Cuando varias bicicletas van por delante en grupo.
- Cuando un peatón o una bicicleta cruzan la carretera demasiado rápido.
- Un peatón o una bicicleta se aproximan desde el lado contrario.
- Los faros del vehículo que va delante o del vehículo que se aproxima se encienden por un lado o no se encienden en un lugar oscuro.
- Cuando parte de un peatón (cabeza, extremidades) está oculta por algún equipaje.
- Cuando un peatón está agachado, o cuando sube las manos o está corriendo.
- Cuando el peatón es aproximadamente más bajo que 1 metro o más alto que 2 metros de altura.
- Cuando el peatón está empujando una silla de bebé o una bicicleta.

▣ Sistema de frenado de mitigación de colisión (CMBS)

Asegúrese de que los neumáticos son del mismo tipo, tamaño y marca que los especificados, y que presentan un desgaste uniforme. Si usa neumáticos de diferente tamaño, tipo o marca, o con un desgaste irregular, el sistema podría no funcionar correctamente.

No modifique la suspensión. Alterar la altura del vehículo podría evitar que el sistema funcione correctamente.

■ Ejemplos de otras limitaciones para la detección o para el funcionamiento del sistema

- El vehículo precedente es una moto pequeña, una moto con sidecar, una silla de ruedas u otro vehículo con forma especial.
- Cuando un vehículo es más bajo por la parte trasera que la delantera, como los camiones que no transportan equipaje o un vehículo estrecho.
- Cuando el vehículo que va delante, el vehículo que se cruza, el peatón o la bicicleta en movimiento no están delante del vehículo.
- Hay mucha diferencia de velocidad entre su vehículo y el vehículo que va delante, el vehículo que se aproxima, el peatón o la bicicleta en movimiento.
- Cuando el vehículo o la bicicleta en movimiento que van delante disminuyen la velocidad repentinamente.
- Cuando el conductor acciona el pedal de freno y el volante para evitar una colisión.
- Cuando se aproxima al vehículo que le precede, al vehículo que se aproxima, a peatones o bicicletas en movimiento a la vez que acelera rápido o acciona el volante (salvo al girar a la izquierda en un cruce, etc.)*¹
- Cuando la bicicleta en movimiento es de tamaño infantil, una bicicleta plegable, un triciclo u otra bicicleta con ruedas pequeñas, o una bicicleta larga, como una tándem.
- Cuando el radar y la cámara no pueden identificar correctamente la forma del vehículo que va delante, el vehículo que se aproxima, el peatón o la bicicleta en movimiento.
- Cuando la distancia mínima al suelo de un vehículo delante del suyo es muy alta.
- Cuando al girar a la izquierda o derecha y el intermitente no se activa en la misma dirección del giro.

*1: Ante la posibilidad de una colisión frontal con el vehículo que se aproxima al girar a la izquierda, el CMBS se activa. Sin embargo, podría no activarse si gira repentinamente el volante.

■ Apagado automático

El CMBS puede apagarse de manera automática y el indicador de apoyo de seguridad (ámbar) se enciende y permanece así cuando:

- Conduce todo terreno, en una carretera de montaña o en una carretera con curvas o sinuosa durante un periodo prolongado.
- Conducir con mal clima (lluvia, niebla, nieve, etc.).
- Conducir con el freno de estacionamiento aplicado.
- La temperatura de la cámara es demasiado alta.
- La temperatura del sensor de radar es demasiado alta.
- La parte delantera de la cámara o el sensor de radar tras el emblema Honda está cubierta porque en el parabrisas hay suciedad, niebla, lluvia, barro, nieve, sellos, accesorios, etiquetas o láminas.
- Se detecta una condición anómala en los neumáticos (tamaño equivocado del neumático, neumático pinchado, etc.).
- Conduce cerca de un objeto o lugar que genera ruido u ondas de radio potentes, como una torre de TV, una emisora, una planta energética o un vehículo equipado con un radar.

Las condiciones que han provocado que el CMBS se haya apagado mejoran o son abordadas (por ejemplo: La limpieza), el sistema vuelve a funcionar.

■ Con bajas posibilidades de colisión

Incluso si la posibilidad de colisión es pequeña, el CMBS podría activarse en las siguientes condiciones.

- Su vehículo se acerca o adelanta a otro vehículo que está girando a la izquierda o a la derecha.
- Su vehículo se acerca a otro vehículo delante del suyo y cambia de carril para pasarlo.
- Además, el sistema podría activarse si detecta una posible colisión con peatones, bicicletas o vehículos.

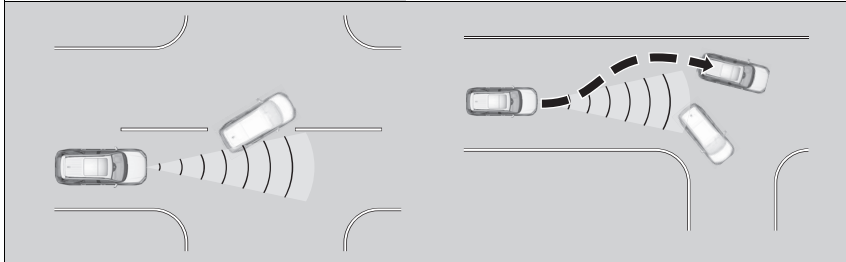

- Cuando su vehículo se aproxima a otros vehículos, peatones o bicicletas.
- Cuando los vehículos, peatones o bicicletas pasan delante de usted.
- Cuando conduce debajo de una estructura baja o por un puente estrecho a alta velocidad.
- Cuando hay señales de tráfico o estructuras, como guardarraíles, junto a la carretera en una curva.

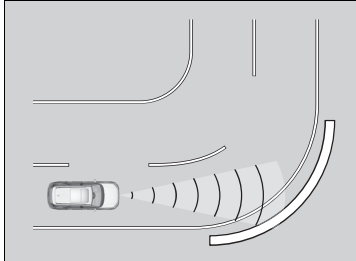

- Al circular por una carretera con curvas, su vehículo alcanza un punto en el que un vehículo que se aproxima queda justo en frente del suyo.

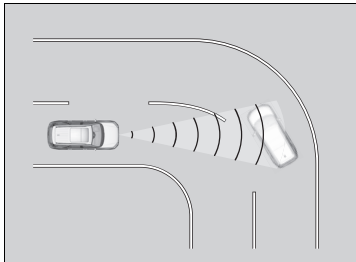

- Al aproximarse a vehículos parados o paredes, como al estacionar.

Control de frenada a baja velocidad*

Mediante los sensores de sonar ubicados en los parachoques delantero y trasero, el sistema puede detectar si hay peligro de colisión potencial con una pared u otro obstáculo durante la conducción normal o cuando se pisa el pedal del acelerador con demasiada fuerza. Ante esta situación, el sistema ayuda a evitar colisiones y reducir los daños del impacto mediante la función de frenada a baja velocidad o el control de la aceleración de mitigación de colisión o el control de la aceleración de mitigación de colisión trasera.

ⓘ Control de frenada a baja velocidad*

⚠ ADVERTENCIA

El sistema de control de frenada a baja velocidad no puede evitar todas las colisiones y podría no reducir los daños en todas las situaciones si el acelerador se pisa de forma accidental o brusca. Confiar demasiado en este sistema podría ocasionar una colisión y lesiones graves o la muerte. Compruebe siempre el entorno, la posición del cambio y el uso del pedal. El conductor es responsable de la conducción segura del vehículo.

Si el control de frenada a baja velocidad se activa en una situación en la que no desea que se aplique el freno automático (p. ej., cuando el vehículo está entre dos vías de paso), solo tiene que pisar el pedal de freno para desactivar el sistema y seguir conduciendo conforme a lo previsto.

Si el sistema se activa por aceras o desniveles de la carretera y no puede estacionar ni evitar los obstáculos, apague el sistema.

■ Funcionamiento del sistema

■ Función de frenada a baja velocidad

La función de frenada a baja velocidad ofrece una alerta visual y sonora cuando el vehículo circula a entre 2 y 10 km/h y hay posibilidad de una colisión con una pared u otro obstáculo detectados, y además asiste en la aplicación de los frenos.

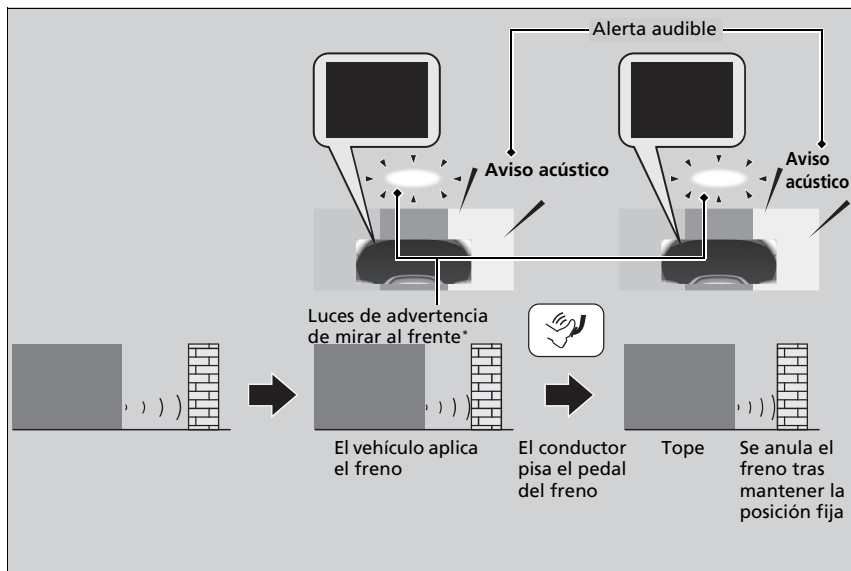

Si solo se apagan los sensores traseros que usa el sistema del sensor de estacionamiento, la función de frenada a baja velocidad no funciona con marcha atrás.

▶ **Activación y desactivación del sistema sensor de estacionamiento** P. 580

▶ Control de frenada a baja velocidad*

Para obtener instrucciones sobre el manejo correcto de los sensores de sonar, consulte la página siguiente.

▶ **Sensores de sonar*** P. 567

El vehículo soltará el freno y empezará a moverse unos segundos después de activarse el sistema. Para dejar el vehículo parado, mantenga el pedal de freno pisado o ponga la transmisión en **[P]**.

Para evitar que el sistema se active de forma innecesaria, desactívelo siempre durante el mantenimiento del vehículo, al remolcarlo en barcos, camiones, etc., o al usar un dinamómetro de chasis o banco de rodillos para su inspección.

Si pone algún accesorio sobre o alrededor de los sensores traseros, el sistema de control de frenada a baja velocidad podría activarse si detecta estos accesorios como un obstáculo. En tal caso, apague el sensor trasero.

▶ **Activación y desactivación del sistema sensor de estacionamiento** P. 580

Cuando el modo de conducción es **REMOLQUE**, el sistema de control de frenada a baja velocidad no funciona marcha atrás.

▶ **Sistema de modo de conducción** P. 465

■ Control de la aceleración de mitigación de colisión y control de la aceleración de mitigación de colisión trasera

Cuando el vehículo se para o va a menos de 10 km/h y hay un obstáculo como una pared detectada cerca de la parte delantera o trasera del vehículo, si se pisa el pedal del acelerador más de lo necesario, el sistema le informará con una alerta visual y sonora. Al mismo tiempo, el sistema evitará movimientos repentinos hacia delante o atrás al limitar la potencia del motor, y la función de frenada a baja velocidad se activará cuando se acerque al obstáculo.

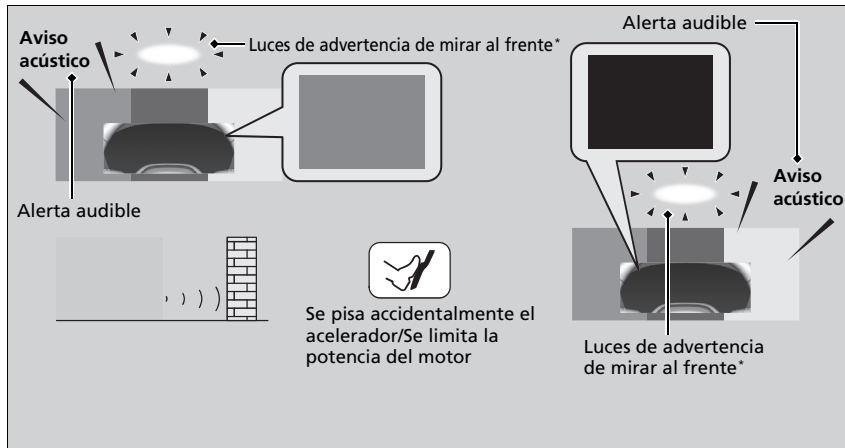

El control de la aceleración de mitigación de colisión y control de la aceleración de mitigación de colisión trasera no se activarán en las siguientes situaciones.

Al avanzar hacia delante:

- En una pendiente pronunciada o al cambiar a **P**, **R** o **N**.

Al dar marcha atrás:

- En una pendiente pronunciada o al cambiar a una marcha que no sea **R**.

* No disponible en todos los modelos

Si solo se apagan los sensores traseros que usa el sistema del sensor de estacionamiento, el control de la aceleración de mitigación de colisión y control de la aceleración de mitigación de colisión trasera no funcionarán al dar marcha atrás.

🔗 **Activación y desactivación del sistema sensor de estacionamiento** P. 580

■ Activación y desactivación del sistema

Puede activar y desactivar el sistema mediante la interfaz de información del conductor.

🔗 **Cambio de la pantalla** P. 150

🔗 **Apoyo de seguridad** P. 163

El sistema se enciende cada vez que arranca el motor, aunque lo hubiera desactivado la última vez que utilizó el vehículo.

🔗 Activación y desactivación del sistema

El sistema de control de frenada a baja velocidad podría desconectarse momentáneamente tras volver a conectar la batería.

El sistema se activará automáticamente cuando el vehículo esté circulando a más de 20 km/h durante un tiempo.

Si el sistema no se activa, lleve el vehículo a un distribuidor para que lo revise.

■ Condiciones para la cancelación

Condiciones para el control de la aceleración de mitigación de colisión y control de la aceleración de mitigación de colisión trasera.

- Cuando el acelerador ya no se pisa.
- Cuando el acelerador se pisa durante unos cuatro segundos.
- Cuando el pedal de freno está pisado.

Condiciones para la cancelación de la función de frenada a baja velocidad.

- Ha pasado algo de tiempo desde que se activó.

■ Limitaciones y condiciones del control de frenada a baja velocidad

El sistema puede no funcionar correctamente en las siguientes condiciones:

■ Ejemplos de obstáculos que el sensor de sonar no puede detectar

- Obstáculos que no reflejan bien las ondas sonoras, como las personas, la nieve, las ropas, las esponjas, etc.
- Obstáculos finos como vallas, bicicletas, señales de tráfico, etc.
- Obstáculos cortos o pequeños.
- Obstáculos justo delante del parachoques.
- Objetos móviles u obstáculos que aparecen de pronto en la carretera.
- Obstáculos que no están perpendiculares al suelo.

☒ Condiciones para la cancelación

Cuando el control de frenada a baja velocidad y el control del acelerador de mitigación de colisión se han activado una vez, no volverán a activarse para el mismo obstáculo.

Puede volver a activarse después de conducir durante un tiempo tras la última vez que estuvo activado.

La frenada a baja velocidad y el control de la aceleración de mitigación de colisión (trasera) se activarán por separado al avanzar hacia delante y en marcha atrás. (Por ejemplo, si se activa al avanzar hacia delante, puede volver a activarse de inmediato si se va marcha atrás.)

Sin embargo, si la frenada a baja velocidad se ha activado, para volver a activar el control de la aceleración de mitigación de colisión, tendrá que conducir un tiempo determinado.

■ **Ejemplos de situaciones en las que los sensores de sonar no pueden detectar obstáculos**

- Los sensores de sonar están sucios (cubiertos por nieve, agua, barro, etc.).
- El vehículo está demasiado frío o caliente.
- El volante se gira bruscamente al aproximarse al obstáculo en un ángulo.

■ **Ejemplos de otros casos en los que el sistema podría no funcionar correctamente**

- El vehículo está inclinado debido a carga pesada o a modificaciones de la suspensión.
- Malas condiciones climáticas, como lluvia intensa, niebla, nieve, tormentas de arena, etc.
- La humedad/temperatura ambiente es demasiado alta o baja.
- Al bajar una pendiente muy pronunciada.
- Al aproximarse demasiado a otros vehículos con sensores de sonar u otros objetos que emiten ondas de ultrasonido.
- Una condición anómala del neumático o rueda (tamaño incorrecto, construcción distinta, inflado incorrecto, neumático compacto de repuesto, etc.).

■ **Situaciones en las que el sistema podría activarse incluso sin riesgo de colisión**

- Al atravesar pórticos cortos o estrechos.
- Al conducir por superficies irregulares, áreas con hierba o lugares con desniveles.
- Cuando una pared o un poste sobresalen desde una posición elevada.
- Cuando hay obstáculos junto a la carretera.
- Al conducir hacia señales, vallas, ramas de árboles, vallas de cruces ferroviarios, etc.
- Al conducir por carreteras inundadas.

Control de cruceo adaptativo (ACC) con seguimiento a baja velocidad

Ayuda a mantener una velocidad del vehículo constante y un intervalo de seguimiento programado detrás de un vehículo detectado delante y, si el vehículo detectado se detiene, puede desacelerar y detener su vehículo, sin que haga falta pisar el freno ni el acelerador. Cuando el ACC con seguimiento de baja velocidad ralentiza el vehículo mediante la aplicación de los frenos, las luces de freno del vehículo se encienden.

Cuándo utilizarlo

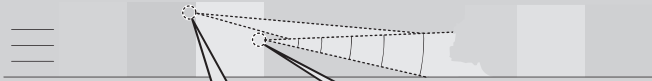

Hay una cámara de detectora delantera ubicada detrás del retrovisor.

El sensor de radar está debajo del emblema Honda en la parrilla delantera.

- Velocidad del vehículo para el ACC con seguimiento a baja velocidad: **Se detecta un vehículo por delante dentro del alcance del ACC con seguimiento a baja velocidad** – El ACC con seguimiento a baja velocidad se activa con velocidades hasta 180 km/h^{*1}/145 km/h^{*2}. **No se detecta ningún vehículo dentro del alcance del ACC con seguimiento a baja velocidad** – El ACC con seguimiento a baja velocidad se activa a una velocidad de 30 km/h^{*1}/40 km/h^{*2} o superior.
- Posiciones de cambio del ACC con seguimiento a baja velocidad: En **D** o **S**.

*1: Excepto modelos de México

*2: Modelos de México

☒ Control de cruceo adaptativo (ACC) con seguimiento a baja velocidad

⚠ ADVERTENCIA

Si el ACC con seguimiento a baja velocidad se usa incorrectamente, se puede provocar un accidente.

Utilice el ACC con función de seguimiento de baja velocidad solo en autopista y en buenas condiciones meteorológicas.

⚠ ADVERTENCIA

El ACC con seguimiento de baja velocidad tiene una capacidad de frenado limitada y no puede detener el vehículo a tiempo para evitar una colisión con otro vehículo que se detenga rápido por delante.

Esté siempre preparado para pisar el pedal del freno si las condiciones lo requieren.

■ Cómo se activa el sistema

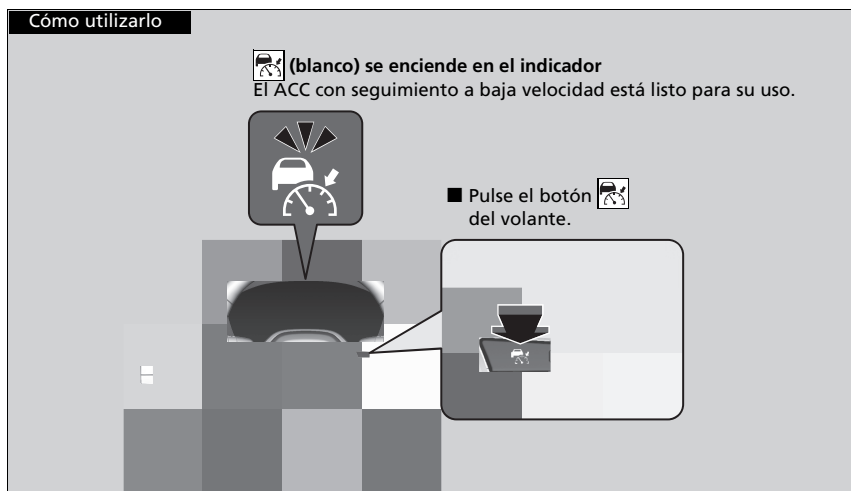

▶ Control de cruceo adaptativo (ACC) con seguimiento a baja velocidad

⚠ ADVERTENCIA

Si se sale de un vehículo que se ha detenido con el sistema ACC con seguimiento a baja velocidad en funcionamiento, el vehículo puede seguir moviéndose sin control del usuario.

Un vehículo que se mueve sin control del usuario puede provocar un accidente, produciendo lesiones graves o mortales.

Nunca salga de un vehículo cuando se detenga debido al ACC con seguimiento de baja velocidad.

Recordatorio importante

Como en cualquier sistema, hay límites para el ACC con seguimiento de baja velocidad. Use el pedal del freno cuando sea necesario y mantenga siempre una distancia segura entre su vehículo y los demás.

Para obtener instrucciones sobre cómo manipular correctamente el sensor de radar, consulte la siguiente página.

▶ **Sensor de radar** P. 566

Puede leer la información de manipulación de la cámara equipada con este sistema.

▶ **Cámara detectora delantera** P. 564

El sensor de radar del ACC con seguimiento a baja velocidad se comparte con el sistema de frenado de mitigación de colisión (CMBS).

▶ **Sistema de frenado de mitigación de colisión (CMBS)** P. 493

Programación de la velocidad del vehículo

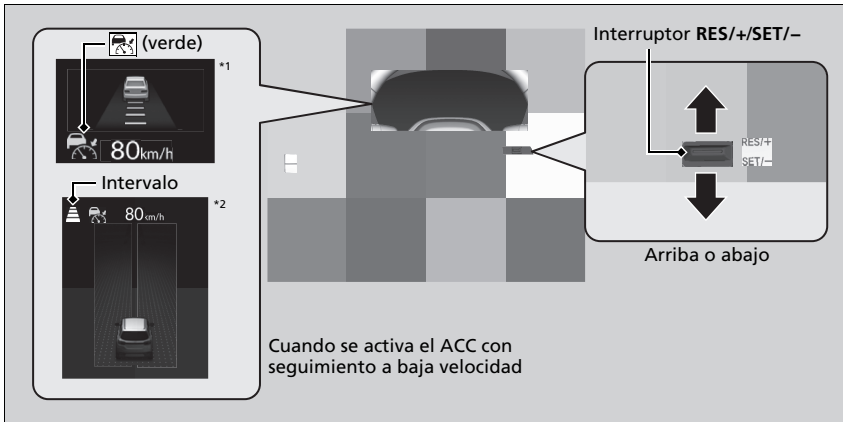

*1: Modelos con medidor tipo A

*2: Modelos con medidor tipo B

Al conducir a aproximadamente 30 km/h^{*3}/40 km/h^{*4} o una velocidad superior:

Levante el pie del pedal y pulse el interruptor **RES/+ / SET/-** hacia arriba o abajo cuando alcance la velocidad deseada. En el momento en que suelte el interruptor, la velocidad programada quedará fija y se iniciará el ACC con seguimiento de baja velocidad.

Cuando se utiliza el ACC con seguimiento a baja velocidad, se activa la asistencia a la conducción recta (una función de la servodirección eléctrica).

Al permitir que el sistema de dirección compense automáticamente la tracción natural de dirección, la asistencia a la conducción recta facilita mantener el vehículo en un carril recto.

*3: Excepto modelos de México

*4: Modelos de México

Programación de la velocidad del vehículo

Es posible que el ACC con seguimiento a baja velocidad no funcione correctamente en ciertas condiciones.

➤ Condiciones y limitaciones del ACC con seguimiento de baja velocidad P. 520

Cuando no se utiliza el ACC con seguimiento a baja velocidad: Desactive el control de crucero adaptativo pulsando el botón

No use el ACC con seguimiento a baja velocidad en las siguientes condiciones:

- En carreteras con cambios de carril frecuentes o ciclos de parada y marcha continuos con tráfico, el ACC con seguimiento a baja velocidad no puede mantener una distancia apropiada entre su vehículo y el que circula delante.
- En carreteras con curvas cerradas.
- En carreteras con instalaciones de cobro de peaje u otros objetos entre carriles de tráfico, en áreas de estacionamiento o en instalaciones con paso a través del vehículo.
- En carreteras con mal tiempo (lluvia, niebla, nieve, etc.), el ACC con seguimiento de baja velocidad podría no detectar correctamente la distancia entre su vehículo y el que circula delante.
- En carreteras con superficies resbaladizas o con hielo. Las ruedas pueden girar y su vehículo podría perder el control.
- En carreteras con pendientes ascendentes o descendentes pronunciadas.
- En carreteras con ondulaciones.

Modelos de México

Puede cambiar las mediciones de velocidad programadas que se muestran en el indicador o en la pantalla de audio/información entre km/h y mph.

➤ Funciones personalizadas P. 364

Al conducir a una velocidad inferior a 30 km/h³/40 km/h⁴: Si el vehículo está en movimiento y el pedal del freno no está pisado, al oprimir el interruptor se fija la velocidad programada en aproximadamente 30 km/h³/40 km/h⁴, independientemente de la velocidad actual del vehículo. Si el vehículo está inmóvil, puede programar la velocidad del vehículo incluso con el pedal del freno pisado.

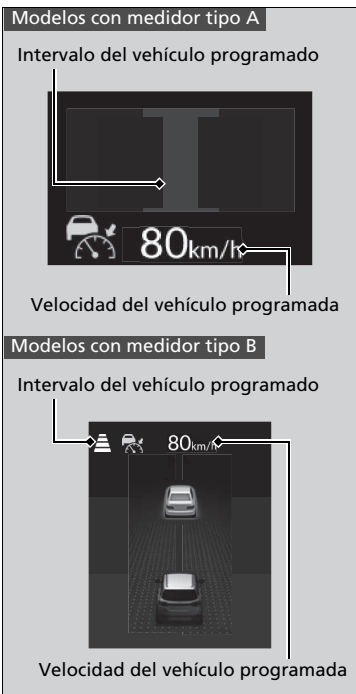

Cuando el ACC con seguimiento a baja velocidad comienza a funcionar, el icono de vehículo, las barras de intervalo y la velocidad programada aparecen en el indicador.

Programación de la velocidad del vehículo

Los indicadores del sistema auxiliar de estabilidad del vehículo (VSA), el control de crucero adaptativo (ACC) con seguimiento a baja velocidad, sistema de frenos (ámbar) y el apoyo de seguridad podrían encenderse en ámbar junto con un mensaje en la interfaz de información del conductor cuando cambia el modo de alimentación a CONTACTO tras volver a conectar la batería. Conduzca una distancia corta a más de 20 km/h. Cada indicador debería apagarse. En caso contrario, pida a un distribuidor que revise el vehículo.

■ En funcionamiento

■ Hay un vehículo delante

El ACC con seguimiento de baja velocidad controla si el vehículo que le precede está dentro del alcance del ACC con seguimiento de baja velocidad. Si se detecta un vehículo por delante, el sistema del ACC con seguimiento de baja velocidad mantiene la velocidad del vehículo o lo desacelera para mantener la distancia de seguimiento programada con respecto al vehículo que le precede.

🔧 Para programar o cambiar el intervalo de seguimiento P. 525



* No disponible en todos los modelos

🔗 En funcionamiento

Si el vehículo que va delante reduce la velocidad de forma abrupta, o si otro vehículo se cuela delante de usted, sonará un aviso y aparecerá un mensaje en la interfaz de información del conductor.

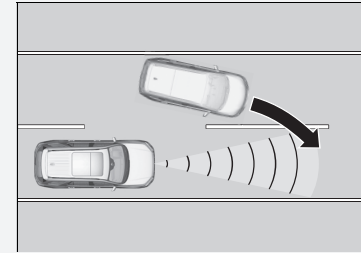

Pise el pedal del freno y mantenga una distancia adecuada con el vehículo de delante.

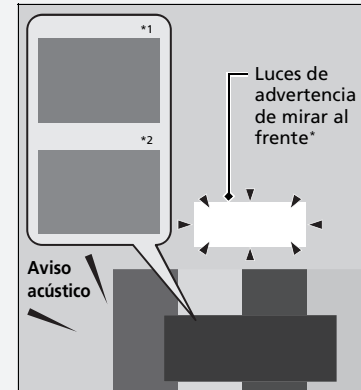

*1: Modelos de Oriente Medio y África
*2: Modelos de Corea y Latinoamérica

CONTINUA

Modelos con medidor tipo A

Vehículo objetivo de control



Aparece un icono de vehículo en el indicador.

Modelos con medidor tipo B

Vehículo objetivo de control

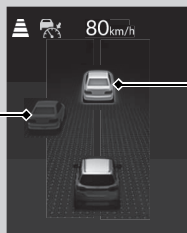

Exterior del vehículo objetivo de control

Aparece un icono de vehículo en el indicador.

Vehículo objetivo de control:
Blanco y subrayado en verde
Exterior del vehículo objetivo de control: Gris

Cuando un vehículo con una velocidad inferior a la suya programada se acerca por delante o se cuela delante y lo detectan el radar y la cámara, su vehículo comienza a reducir la velocidad.

►► En funcionamiento

Aunque el intervalo de seguimiento entre su vehículo y el vehículo detectado por delante sea corto, el ACC con seguimiento a baja velocidad puede comenzar a acelerar su vehículo en las siguientes circunstancias:

- El vehículo que le precede va prácticamente a la misma velocidad o más rápido que el suyo.
- Un vehículo que se cruza delante va más rápido que el suyo, por lo que la distancia entre ambos vehículos aumenta gradualmente.

También puede configurar el sistema para que suene el aviso acústico cuando se detecte un vehículo por delante entrando y saliendo del área de detección del ACC con seguimiento de baja velocidad.

Se puede activar y desactivar el pitido de detección de un vehículo.

►► **Funciones personalizadas** P. 364

Limitaciones

Puede que tenga que utilizar el freno para mantener una distancia segura al usar el ACC con seguimiento de baja velocidad. Además, es posible que el ACC con seguimiento de baja velocidad no funcione correctamente en ciertas condiciones.

►► **Condiciones y limitaciones del ACC con seguimiento de baja velocidad** P. 520

■ No hay ningún vehículo delante del suyo

Modelos con medidor tipo A



Aparece un icono de vehículo con un contorno de línea en el indicador.

Modelos con medidor tipo B



Desaparece un icono de vehículo en el indicador.

■ Cuando pisa el pedal del acelerador

Puede aumentar temporalmente la velocidad del vehículo. En este caso, no hay alertas audibles o visuales aunque haya un vehículo dentro del alcance del ACC con seguimiento de baja velocidad.

El ACC con seguimiento de baja velocidad permanece encendido a menos que lo cancele. Cuando suelte el pedal del acelerador, el sistema reanuda una velocidad apropiada para mantener la distancia de seguimiento mientras el vehículo que circule delante esté dentro del área de alcance del ACC con función de seguimiento a baja velocidad (Low Speed Following).

El vehículo mantiene la velocidad programada sin que haga falta tener pisado el pedal del freno o del acelerador.

Si se había detectado previamente un vehículo por delante que evitaba que su vehículo mantuviese la velocidad programada, el ACC con seguimiento de baja velocidad acelera su vehículo a la velocidad establecida y después la mantiene.

En una pendiente descendente pronunciada, el ACC con seguimiento a baja velocidad frena para impedir una aceleración excesiva y mantener la velocidad programada. Sin embargo, la velocidad del vehículo podrá ser mayor que la velocidad programada.

►► En funcionamiento

- El ACC con seguimiento a baja velocidad podría controlar temporalmente el intervalo de seguimiento entre su vehículo y el vehículo del carril adyacente o el entorno que rodea a su vehículo según las condiciones de la carretera (p. ej., curvas) o las condiciones del vehículo (p. ej., accionamiento del volante o ubicación del vehículo en el carril).

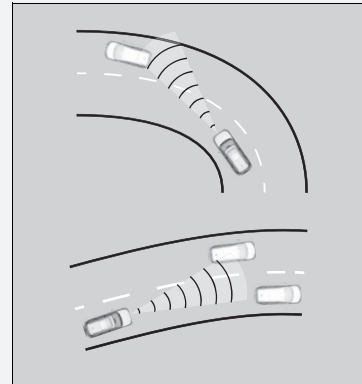

- Cuando el vehículo que va delante se aleja, como al acceder a un cruce o una zona de descanso, el ACC con seguimiento a baja velocidad podrá continuar manteniendo el intervalo de seguimiento programado durante un breve tiempo.

■ Un vehículo detectado delante del suyo está dentro del alcance del ACC con seguimiento a baja velocidad y reduce su velocidad para detenerse



Su vehículo también se detiene automáticamente. El mensaje **Detenido** aparece en el indicador. Cuando el vehículo que le precede se vuelve a arrancar, si pulsa el interruptor **RES/+ / SET/-** hacia arriba o hacia abajo, o pisa pedal del acelerador, el ACC con seguimiento a baja velocidad vuelve a funcionar con la velocidad programada previamente.

Modelos con medidor tipo A



 (verde)

Modelos con medidor tipo B



 (verde)

Si no tiene ningún vehículo delante antes de reanudar la conducción, pise el pedal del acelerador y el ACC con seguimiento a baja velocidad volverá a funcionar con la anterior velocidad programada.

■ Condiciones y limitaciones del ACC con seguimiento de baja velocidad

El sistema puede volver a apagarse automáticamente en determinadas condiciones. Algunos ejemplos de estas condiciones se indican a continuación. Otras condiciones pueden reducir algunas de funciones del ACC con seguimiento de baja velocidad.

➤ **Cámara detectora delantera** P. 564

➤ **Sensor de radar** P. 566

■ Condiciones ambientales

- Conducir con mal clima (lluvia, niebla, nieve, etc.).

■ Condiciones de la carretera

- Conducir en una carretera nevada o húmeda (líneas de carril oscurecido, huellas de vehículos, luces reflejadas, salpicaduras de la carretera, alto contraste).

■ Condiciones del vehículo

- La parte exterior del parabrisas está bloqueada por suciedad, barro, hojas, nieve, etc.
- Una condición anómala del neumático o rueda (tamaño incorrecto, construcción distinta, inflado incorrecto, neumático compacto de repuesto*, etc.).
- La temperatura de la cámara es demasiado alta.
- El freno de estacionamiento eléctrico está aplicado.
- Cuando la parrilla delantera está sucia.
- El vehículo está inclinado debido a una carga pesada o a modificaciones de la suspensión.
- Cuando los neumáticos llevan cadenas.
- El vehículo arrastra un remolque.

⊠ Condiciones y limitaciones del ACC con seguimiento de baja velocidad

Mantenga la tapa del sensor de radar siempre limpia.

Nunca use solventes químicos ni pulidores para limpiar la tapa del sensor. Limpie con agua o un detergente suave.

No coloque etiquetas sobre la cubierta del sensor de radar ni cambie dicha cubierta.

Si fuera necesario reparar o extraer el sensor del radar, o si la tapa del sensor del radar ha recibido un fuerte impacto, apague el sistema pulsando el botón  y lleve el vehículo a un distribuidor.

Haga que revisen el vehículo en un distribuidor si detecta un comportamiento inusual del sistema (por ejemplo, el mensaje de advertencia aparece con demasiada frecuencia).

■ Limitaciones de detección

- Un vehículo de repente cruza delante del suyo.
- La distancia entre su vehículo y el vehículo de delante es demasiado corta.
- Un vehículo se cuele a velocidad baja, y frena de repente.
- Acelera rápido y se acerca al vehículo precedente a alta velocidad.
- El vehículo de delante es una motocicleta, bicicleta, motoneta o cualquier otro vehículo pequeño.
- Hay animales delante del vehículo.
- Conduce por una carretera con curvas o sinuosa que hace que el sensor no pueda detectar adecuadamente si hay un vehículo delante de usted.

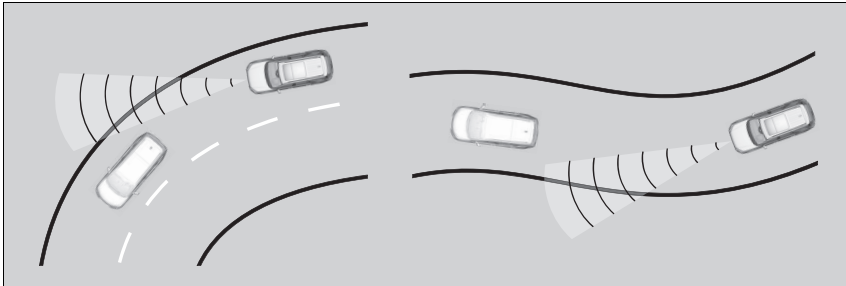

- Un vehículo de delante se detiene y hay mucha diferencia de velocidad entre su vehículo y el que va delante.
- Un vehículo que se aproxima se cruza de repente delante del suyo.
- Su vehículo se cruza abruptamente delante de un vehículo que se aproxima.

☒ Condiciones y limitaciones del ACC con seguimiento de baja velocidad

Si la parte delantera del vehículo recibe un impacto en cualquiera de las situaciones siguientes, el sensor de radar podría no funcionar correctamente. Haga que revisen el vehículo en un distribuidor si:

- El vehículo se ha subido en un bache, acera, cuña, terraplén, etc.
- Ha conducido el vehículo por aguas profundas.
- El vehículo ha sufrido una colisión frontal.

- Cuando se conduce a través de un puente de metal estrecho.

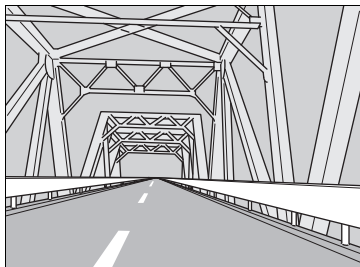

- El vehículo que va delante frena de repente.
- El vehículo que va delante tiene una forma única.

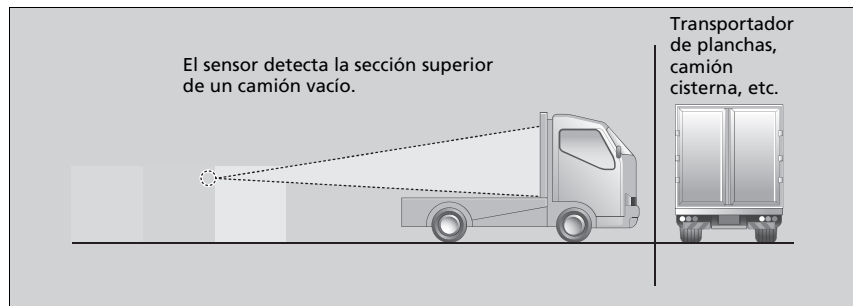

- Su vehículo o el vehículo que va delante circulan por un borde del carril.

- Cuando la distancia mínima al suelo de un vehículo delante del suyo es muy alta.

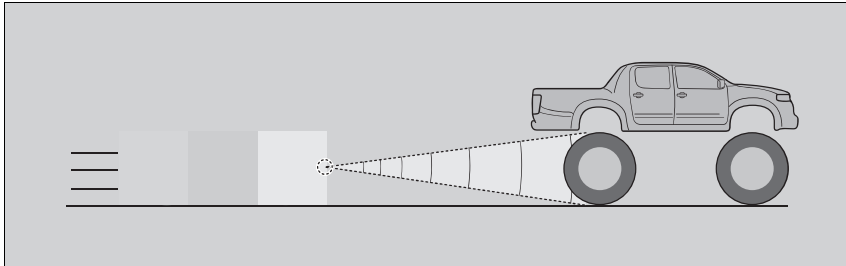

■ Ajuste de la velocidad del vehículo

Aumente o reduzca la velocidad del vehículo utilizando el interruptor **RES/+SET/-** del volante.

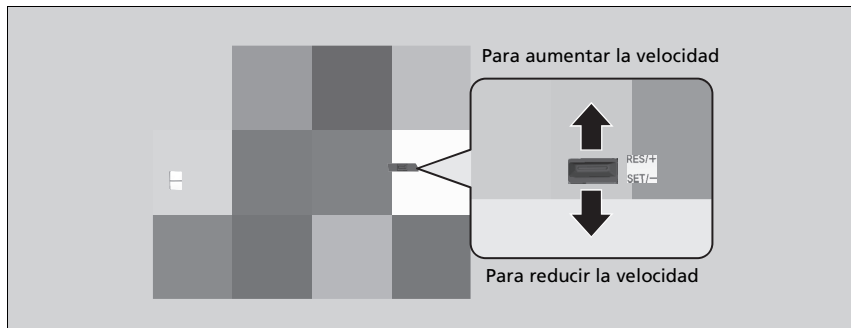

- Cada vez que presiona el interruptor **RES/+SET/-** hacia arriba o hacia abajo, la velocidad del vehículo aumenta o disminuye aproximadamente 1 km/h en consecuencia.
- Si mantiene el interruptor **RES/+SET/-** presionado hacia arriba o hacia abajo, la velocidad del vehículo aumenta o disminuye en aproximadamente 10 km/h^{*1}/5 km/h^{*2} en consecuencia.

*1: Modelos de Corea, Oriente Medio y África

*2: Excepto modelos de Corea, Oriente Medio y África

▶ Ajuste de la velocidad del vehículo

Si se detecta que un vehículo delante del suyo circula a una velocidad menor que la suya aumentada programada, el ACC con seguimiento de baja velocidad puede no acelerar su vehículo. Esto permite mantener la distancia programada entre su vehículo y el vehículo que le precede.

Cuando pisa el pedal del acelerador y pulsa y suelta el interruptor **RES/+SET/-**, se programa la velocidad actual del vehículo.

■ Para programar o cambiar el intervalo de seguimiento

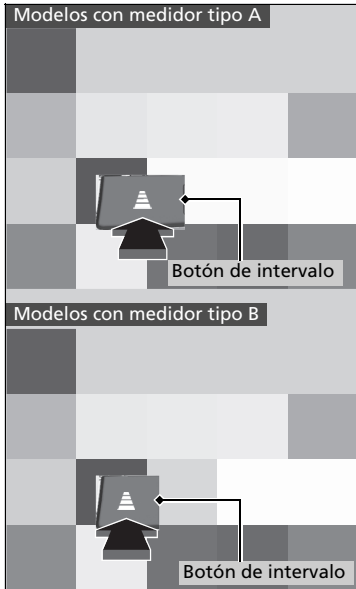









Pulse el botón de intervalo para cambiar el intervalo de seguimiento del ACC con seguimiento de baja velocidad.

Cada vez que pulse el botón, la configuración del intervalo de seguimiento (intervalo de distancia detrás de un vehículo detectado delante del suyo) alterna entre las distancias del intervalo de seguimiento extralarga (más lejana), larga (lejana), media (intermedia) y corta (más cercana).

Determine el ajuste de distancia de seguimiento más adecuado en función de sus condiciones de conducción específicas. Asegúrese de cumplir los requisitos de distancia de seguimiento establecidos por la normativa local.

Cuanto mayor sea la velocidad de seguimiento del vehículo, mayor será la distancia del intervalo de seguimiento corta (más cercana), media (intermedia), larga (lejana) o extralarga (más lejana). Vea los siguientes ejemplos como referencia.

Distancia		Cuando la velocidad programada es:	
		80 km/h	104 km/h
Corta (Más cercana)	 *1  *2	25 metros 1,1 s	31 metros 1,1 s
Media (Intermedia)	 *1  *2	33 metros 1,5 s	42 metros 1,5 s
Larga (Lejana)	 *1  *2	47 metros 2,1 s	61 metros 2,1 s
Extralarga (Más lejana)	 *1  *2	65 metros 2,9 s	86 metros 2,9 s

Cuando se vehículo frena de manera automática porque un vehículo delante de él ha parado, la distancia entre ambos vehículos dependerá del ajuste de distancia del ACC con seguimiento de baja velocidad.

*1 : Modelos con medidor tipo A

*2 : Modelos con medidor tipo B

▶ Para programar o cambiar el intervalo de seguimiento

El conductor debe mantener siempre una distancia de frenado suficiente con el vehículo que le precede, así como tener en cuenta que las distancias o tiempos mínimos dependen del código de circulación local y que es su responsabilidad respetar dichas leyes.

■ Cancelación

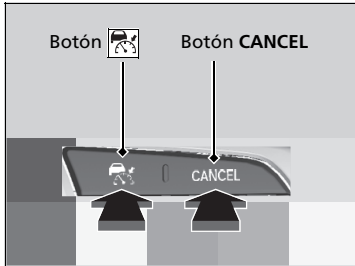

Para cancelar el ACC con seguimiento de baja velocidad, realice cualquiera de las siguientes acciones:

- Pulse el botón **CANCEL**.
 - ▶ El indicador (verde) del indicador cambia al indicador (blanco).
- Pulse el botón .
- ▶ El indicador (verde) se apaga.
- Pise el pedal del freno mientras el vehículo se está moviendo hacia adelante.
 - ▶ El indicador (verde) del indicador cambia al indicador (blanco).

☒ Cancelación

Reactivación de la velocidad programada previamente: Una vez cancelado el ACC con seguimiento de baja velocidad, puede activarlo con la velocidad programada previamente que aparece en indicador (en gris) pulsando el interruptor **RES/+SET/-** hacia arriba incluso si el vehículo está detenido. Si apaga el ACC con seguimiento a baja velocidad pulsando el botón **CANCEL** o pisando el pedal del freno, en el indicador aparecerá la velocidad programada previamente en gris.

Si pulsa el interruptor **RES/+SET/-**, el ACC con seguimiento a baja velocidad se activará con la velocidad mostrada. Si se muestra el indicador (blanco) y pulsa el interruptor **RES/+SET/-** hacia arriba, pero no aparece ninguna velocidad anterior programada (en gris), la velocidad se establecerá con la velocidad actual del vehículo.

■ Cancelación automática

Cuando el ACC con seguimiento de baja velocidad se cancela automáticamente, suena el aviso acústico y aparece un mensaje en la interfaz de información al conductor. Cualquiera de las siguientes condiciones puede causar la cancelación del ACC con seguimiento a baja velocidad:

- Mal clima (lluvia, niebla, nieve, etc.)
- Cuando el sensor de radar detrás del emblema Honda se ensucia.
- No se puede detectar el vehículo delante del suyo.
- Se detecta una condición anormal en los neumáticos, o los neumáticos patinan.
- Conducir por una carretera de montaña durante largo tiempo o en la conducción off-road.
- Movimiento abrupto del volante.
- Cuando se activan el ABS, VSA, CMBS o el control de frenada a baja velocidad*.
- Cuando se encienden los indicadores de los sistemas ABS o VSA.
- Cuando el vehículo se detiene en una pendiente muy inclinada.
- Cuando aplica manualmente el freno de estacionamiento.
- Cuando el vehículo detectado dentro del alcance del ACC con seguimiento de baja velocidad está demasiado cerca de su vehículo.
- Al acelerar rápido.
- Cuando la cámara detrás del espejo retrovisor, o el área alrededor de la cámara, incluyendo el parabrisas, se ensucia.
- El vehículo ha aplicado varias veces los frenos para mantener la velocidad programada (por ejemplo, están bajando una pendiente larga).
- Cuando el sistema no detecta ninguna acción de conducción del conductor durante un tiempo con el LKAS también activado.
- Cuando se supera el límite de carga máxima.
- Al pasar por un espacio cerrado, como un túnel.
- Cuando el indicador (ámbar) del freno de estacionamiento y del sistema de frenos se enciende.

▶▶ Cancelación

Modelos con medidor tipo A

Última velocidad programada (gris)



(blanco)

Modelos con medidor tipo B

Última velocidad programada (gris)



(blanco)

La velocidad programada no puede fijarse ni reanudarse cuando el ACC con seguimiento a baja velocidad se ha desactivado con el botón . Pulse el botón para activar el sistema, y, a continuación, programe la velocidad deseada.

La cancelación automática del ACC con seguimiento a baja velocidad también se puede producir por los siguientes motivos. En estos casos, el freno de estacionamiento se aplicará automáticamente.

- El cinturón de seguridad del conductor se desabrocha cuando el vehículo está inmóvil.
- El vehículo se detiene durante más de 10 minutos.
- El motor se apaga.

■ Para cambiar del ACC con seguimiento a baja velocidad al control de crucero *

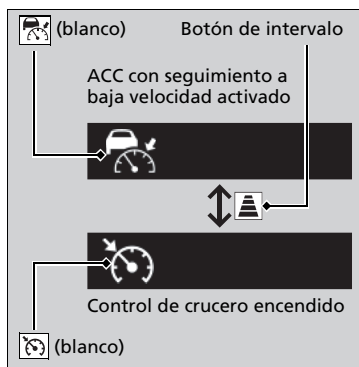

Mantenga pulsado el botón de intervalo durante un segundo. Aparece **Modo de crucero seleccionado** en la interfaz de información del conductor durante dos segundos y, a continuación, el modo cambia a crucero.

El indicador se enciende.

- Verde: El sistema está encendido.
- Blanco: El sistema está en espera.

Para volver al ACC con seguimiento de baja velocidad, mantenga pulsado el botón de intervalo de nuevo durante un segundo.

■ Programación de la velocidad del vehículo

Levante el pie del pedal y pulse el interruptor **RES/+ / SET/-** hacia arriba o abajo cuando alcance la velocidad deseada.

En el momento en que suelta el interruptor **RES/+ / SET/-**, la velocidad queda programada y el control de crucero se activa. El color del indicador cambia de blanco a verde y en el indicador aparece la velocidad programada.

Cuando se utiliza el control de crucero, se activa la asistencia a la conducción recta (una función de la servodirección eléctrica).

Al permitir que el sistema de dirección compense automáticamente la tracción natural de dirección, la asistencia a la conducción recta facilita mantener el vehículo en un carril recto.

■ Cuándo utilizarlo

Velocidad deseada a partir de aproximadamente 40 km/h.

▶ Para cambiar del ACC con seguimiento a baja velocidad al control de crucero *

Sea siempre consciente del modo en el que se encuentra. Cuando conduce en modo de crucero, el sistema no le asiste para mantener un intervalo de seguimiento con el vehículo que le precede.

No puede cambiar del ACC con seguimiento a baja velocidad al control de crucero en las siguientes situaciones:

- Cuando la velocidad del vehículo está programada.
- Cuando el ACC con seguimiento de baja velocidad no está activado.

Puede cambiar las mediciones de velocidad programadas que se muestran en el indicador o en la pantalla de audio/información entre km/h y mph.

▶ **Funciones personalizadas** P. 364







■ Ajuste de la velocidad del vehículo

Cada vez que pulsa el **RES/+SET/-** interruptor hacia arriba o hacia abajo, la velocidad del vehículo incrementa o desciende aproximadamente unos 1 km/h.

Si mantiene el interruptor **RES/+SET/-** pulsado hacia arriba o hacia abajo, la velocidad del vehículo aumenta o disminuye en aproximadamente 5 km/h en consecuencia.

■ Cancelación

Para cancelar el control de crucero, realice cualquiera de las siguientes acciones:

- Pulse el botón **CANCEL**.
 - ▶ El indicador  (verde) del indicador cambia al indicador  (blanco).
- Pulse el botón .
 - ▶ El indicador  (verde) se apaga.
- Pise el pedal del freno.
 - ▶ El indicador  (verde) del indicador cambia al indicador  (blanco).

☒ Cancelación

Reactivación de la velocidad programada previamente:
Después de cancelar el control de crucero, puede activar el control de crucero con la velocidad programada previamente mostrada en el indicador (en gris) pulsando el interruptor **RES/+SET/-** hacia arriba mientras conduce a una velocidad de 40 km/h o superior.

Al desactivar el control de crucero pulsando el botón **CANCEL** o pisando el pedal de freno, la última velocidad programada se muestra en gris en el indicador.
Si pulsa el interruptor **RES/+SET/-** hacia arriba, se activará el control de crucero con la velocidad mostrada.
Si se muestra el indicador  (blanco) y pulsa el interruptor **RES/+SET/-** hacia arriba, pero no aparece ninguna velocidad anterior programada (en gris), la velocidad se establecerá con la velocidad actual del vehículo.



Cancelación

No se puede programar ni reanudar la velocidad en las siguientes situaciones:

- Cuando la velocidad del vehículo es inferior a 40 km/h.
- Cuando el botón  está desactivado.

A velocidades del vehículo de 35 km/h o menos, el control de cruceo se cancela automáticamente.

Sistema de asistencia de permanencia en carril (LKAS)

Proporciona asistencia a la dirección para ayudar a mantener el vehículo en el centro de un carril detectado y emite alertas táctiles y visuales si se detecta que el vehículo se está saliendo de su carril.

■ Asistencia a la dirección
El sistema aplica par a la dirección para mantener el vehículo entre las líneas de carril izquierda y derecha. El par aplicado se hace más fuerte a medida que el vehículo se acerca a cualquiera de las líneas de carril.

■ Alertas táctiles y visuales
Vibraciones rápidas del volante y una pantalla de advertencia alertan de que el vehículo se está saliendo de un carril detectado.

■ Cámara detectora delantera
Controla las líneas de carril

Si se activa el intermitente para cambiar de carril, el sistema queda suspendido y se reanuda cuando se apaga el intermitente.
Si realiza un cambio de carril sin accionar el intermitente, se activan las alertas de LKAS y se aplica par a la dirección.

▶▶ Sistema de asistencia de permanencia en carril (LKAS)

Recordatorios de seguridad importantes

El sistema LKAS está diseñado solo para su comodidad. No es un sistema de conducción autónoma y siempre requiere el control y la atención del conductor. El sistema no funciona si quita las manos del volante o deja de dirigir el vehículo.

El LKAS es adecuado para su uso en autopistas o carreteras con doble carril.

No coloque objetos en el panel de instrumentos. Los objetos pueden reflejarse en el parabrisas e impedir una detección correcta de los carriles de circulación.

El LKAS solo avisa al usuario cuando se detecta una salida de carril sin que se haya hecho uso de los intermitentes. El LKAS puede no detectar todas las marcas de carril o salidas de carril; la precisión varía según la climatología, la velocidad y estado de las marcas. Siempre es responsabilidad del usuario manejar el vehículo con seguridad y evitar las colisiones.

El LKAS quizá no funcione como se ha diseñado al circular con atascos de tráfico (paradas y arranques continuos) o en carreteras con curvas cerradas.

Puede leer la información de manipulación de la cámara equipada con este sistema.

▶ **Cámara detectora delantera** P. 564

El LKAS puede no funcionar correctamente o puede funcionar de forma incorrecta en ciertas condiciones:

▶ **Condiciones y limitaciones del LKAS** P. 542

■ Función de asistencia de permanencia en carril

Proporciona asistencia para mantener el vehículo en el centro del carril. Cuando el vehículo se acerca a una línea blanca o amarilla, la fuerza de dirección o la servodirección eléctrica se hacen más duras.

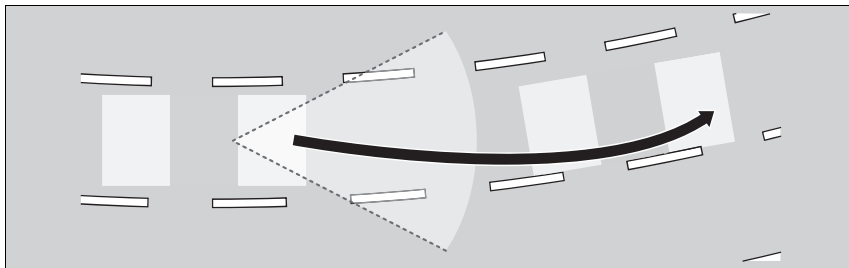

▶▶ Sistema de asistencia de permanencia en carril (LKAS)

Si no puede detectar carriles, el sistema se cancela de forma temporal. Cuando se detectan carriles, el sistema se recupera automáticamente.

■ Función de advertencia de salida de carril

Cuando el vehículo entra en la zona de advertencia, el LKAS le avisa con una ligera vibración del volante y una pantalla de advertencia.

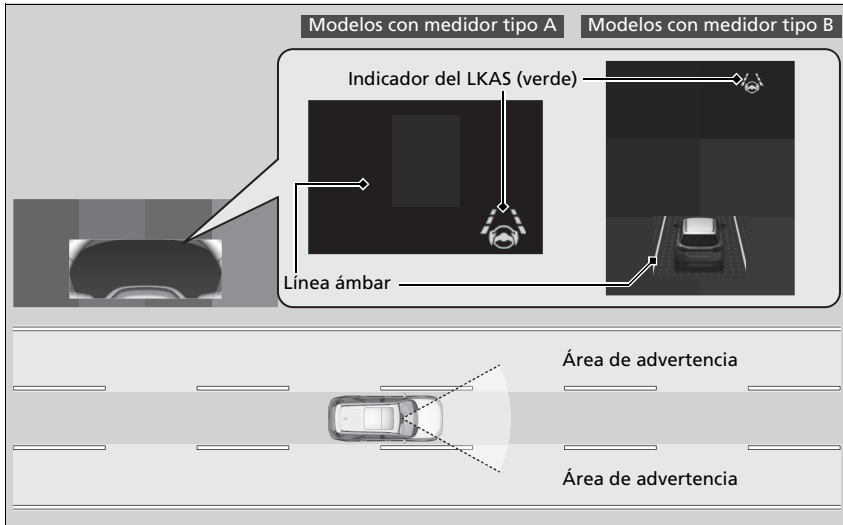

■ Cuándo se puede utilizar el sistema

El sistema se puede utilizar cuando se cumplen las siguientes condiciones.

Modelos de Latinoamérica

- El vehículo se desplaza entre 72 y 145 km/h aproximadamente.

Excepto modelos de Latinoamérica

- El vehículo se desplaza a una velocidad entre 72 y 180 km/h aproximadamente.
- El carril por el que circula dispone de marcas de carril detectables a ambos lados y el vehículo está en el centro del carril.
- Circula por una carretera recta o ligeramente curvada.
- Los intermitentes están apagados.
- El pedal del freno no está pisado.

☒ Cuándo se puede utilizar el sistema

Si el vehículo se desvía hacia la línea de carril de la izquierda o la derecha debido al par aplicado por el sistema, apague el LKAS y haga revisar el vehículo en un distribuidor.

Siga estos puntos para activar correctamente el sistema:

- Mantenga el limpiaparabrisas limpio alrededor de la cámara.
- Al limpiar el parabrisas, tenga cuidado de no aplicar limpiador de parabrisas en la lente de la cámara.
- No toque la lente de la cámara.
- No coloque ningún adhesivo en la zona alrededor de la cámara.

Si el botón del LKAS se pulsa cuando el sistema se puede usar, el LKAS se activa sin estar en espera.

■ Cómo se activa el sistema

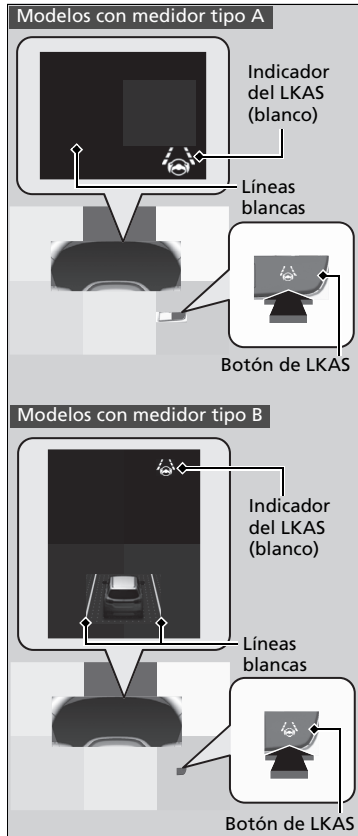

1. Pulse el botón del LKAS.
 - ▶ El indicador de LKAS (blanco) aparece en el indicador.
El sistema está en espera.
 - ▶ Si se detectan líneas de carril, aparecen líneas blancas en el indicador.

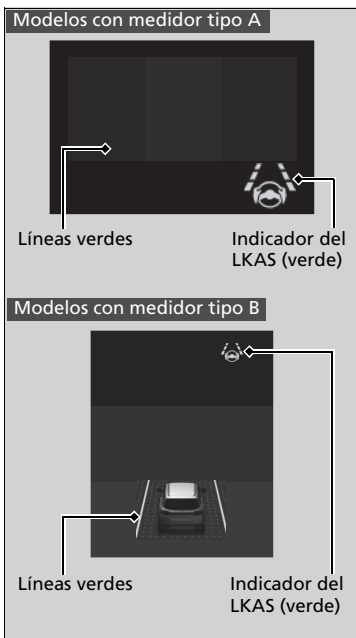

2. Mantenga el vehículo cerca del centro del carril durante la conducción.

- El indicador de LKAS cambia de blanco a verde y las líneas blancas cambian a verde cuando el sistema empieza a funcionar tras detectar las marcas derecha e izquierda del carril.

■ Cancelación

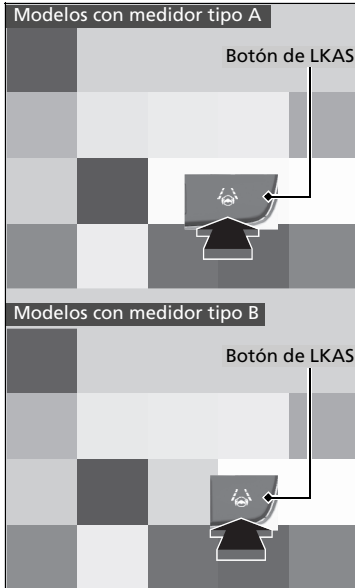

Pulse el botón del LKAS.

El LKAS se desactiva cada vez que detiene el motor, aunque lo hubiera activado la última vez que utilizó el vehículo.



■ El funcionamiento del sistema se suspende si:

- La velocidad del vehículo se reduce a aproximadamente 64 km/h o menos.
 - ▶ Al aumentar la velocidad del vehículo a aproximadamente 72 km/h o más se reanuda el LKAS.
- Pise el pedal del freno.
 - ▶ El LKAS se reanuda y comienza a detectar de nuevo las líneas de carril al soltar el pedal del freno.
- El vehículo circula a la derecha o a la izquierda del carril.

» Cancelación

Puede cambiar la configuración del LKAS. Se puede activar y desactivar la suspensión del pitido de LKAS.

» Funciones personalizadas P. 364

■ **El LKAS se suspende automáticamente cuando:**

- El sistema no puede detectar líneas de carril.
- Se gira rápido el volante.
- El usuario deja de dirigir el vehículo.
- Al circular por una curva cerrada.

Modelos de Latinoamérica

- Al circular a una velocidad superior a 150 km/h aproximadamente.

Modelos de Corea

- Al circular a una velocidad superior a 180 km/h aproximadamente.

Modelos de Oriente Medio y África

- Al circular a una velocidad superior a 185 km/h aproximadamente.
- Al entrar en funcionamiento los sistema ABS o VSA.

Una vez que desaparecen estas condiciones, el LKAS se reanuda automáticamente.

■ **El LKAS se cancela automáticamente cuando:**

En los siguientes casos, las líneas de carril podrían desaparecer del indicador, sonar el aviso acústico y el LKAS podría cancelarse automáticamente:

- La temperatura de la cámara es extremadamente alta.
- Cuando la cámara detrás del espejo retrovisor, o el área alrededor de la cámara, incluyendo el parabrisas, se ensucia.

■ Condiciones y limitaciones del LKAS

El sistema puede no detectar las marcas de carril y, por lo tanto, no mantener el vehículo en el centro del carril, bajo ciertas condiciones, que incluyen las siguientes:

■ Condiciones ambientales

- Hay poco contraste entre las líneas de carril y la superficie de la carretera.
- Conducir con mal clima (lluvia, niebla, nieve, etc.).
- Al conducir por carreteras con nieve o mojadas.
- Conducir hacia la luz del sol (por ejemplo, al amanecer o al atardecer).
- Sombras de objetos adyacentes (árboles, edificios, guardarraíles, vehículos, etc.) paralelas a las líneas blancas (o amarillas).
- Cambio brusco entre luz y oscuridad debido a la entrada o salida de un túnel o la sombra de árboles, edificios, etc.
- Conducir de noche o en un sitio oscuro, como un túnel (debido a las condiciones de poca luz, las líneas de carril o la superficie de la carretera podrían no iluminarse).
- La distancia entre su vehículo y el vehículo de delante es demasiado corta, y las líneas de carril y la superficie de la carretera no son visibles.
- Luz fuerte reflejada en la carretera.

■ Condiciones de la carretera

- Al conducir por una carretera con marcas de carril temporales.
- Marcas de carril apenas visibles, múltiples o variadas sobre la carretera debido a la reparación de la carretera o a marcas de carril antiguas.

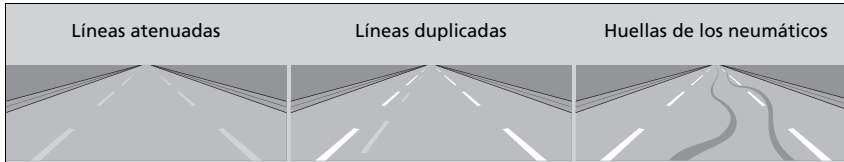

- La carretera tiene líneas de cruce, uniones, p. ej., en una intersección o cruce.
- Las marcas de carril son muy estrechas, anchas o de anchura variable.



- Parte de las marcas de carril están ocultas por un objeto, como un vehículo.
- Carretera empinada o cuando el vehículo se acerca a la cima de una colina.
- El vehículo se sacude fuertemente sobre superficies irregulares de la carretera.

- Cuando se reconocen objetos situados en la carretera (bordillos, guardarrailes, tendidos eléctricos) como líneas blancas (o amarillas).
- Circulación por carreteras en mal estado o sin pavimentar, o sobre superficies llenas de baches.
- Al conducir por carreteras con líneas de carril dobles.
- Al conducir por carreteras con nieve o resbaladizas.
- El pavimento está parcialmente visible por la nieve o por charcos en la carretera.
- Hay agua o charcos en la superficie de la carretera.
- Las líneas blancas (o amarillas) no se reconocen correctamente por las condiciones de la carretera, como curvas, giros o pendientes.
- Al conducir por carreteras sin asfaltar o con baches.
- Al pasar por un cruce.

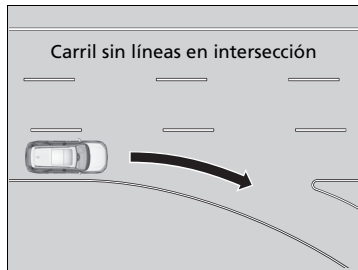

■ Condiciones del vehículo

- La luz es débil porque la suciedad cubre las lentes de los faros, o hay poca visibilidad en un lugar oscuro porque los faros no están bien ajustados.
- La parte delantera de la cámara está cubierta porque en el parabrisas hay suciedad, niebla, lluvia, barro, nieve, sellos, accesorios, etiquetas o láminas.
- Conducir de noche o en un lugar oscuro (p. ej. un túnel) con los faros encendidos.
- Hay restos en el parabrisas por los limpiaparabrisas.
- Una condición anómala del neumático o rueda (tamaño incorrecto, construcción distinta, inflado incorrecto, neumático compacto de repuesto*, etc.).
- El vehículo se inclina debido a un equipaje pesado en el maletero o en los asientos traseros.
- La suspensión se ha modificado.
- Al instalar cadenas para neumáticos.
- El vehículo arrastra un remolque.

* No disponible en todos los modelos

Asistencia en atascos*

El sistema de asistencia en atascos usa una cámara montada en la sección superior del parabrisas para detectar y vigilar las líneas blancas (o amarillas) del carril izquierdo y derecho. A partir de las señales recibidas de la cámara, el sistema puede aplicar par a la dirección para mantener el vehículo en el centro del carril detectado.

■ Cómo funciona el sistema de asistencia en atascos

Ante tráfico denso y con el sistema de asistencia de permanencia en carril (LKAS) activo, el sistema de asistencia en atascos aplica par a la dirección al detectar las líneas del carril para ayudarle a mantener el vehículo en el centro del carril.

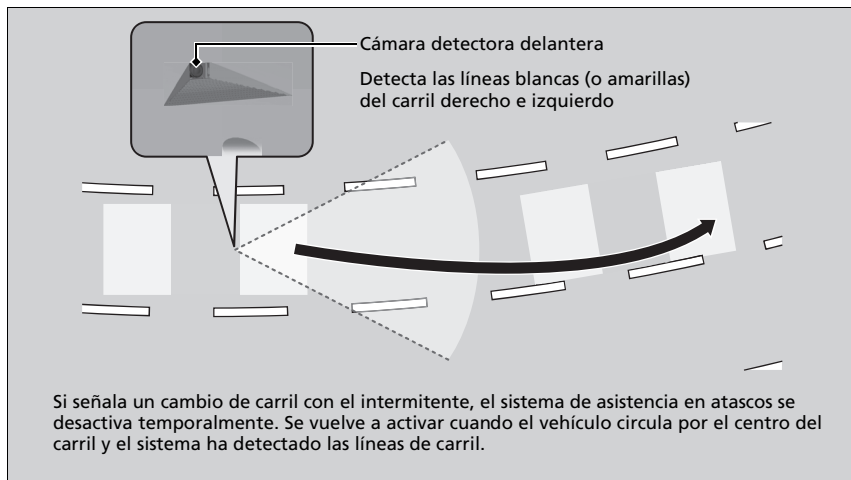

Cuando el conductor toma control de la dirección, la función de asistencia a la dirección se cancela temporalmente.

El par aplicado a la dirección podría no percibirse si el conductor tiene el control del volante, o si la superficie de la carretera es irregular o desnivelada.

📖 Asistencia en atascos*

Recordatorios de seguridad importantes

El sistema de asistencia en atascos es solo para su comodidad. No es un sistema de conducción autónoma y siempre requiere el control y la atención del conductor. El sistema no funciona si quita las manos del volante o deja de dirigir el vehículo.

El sistema de asistencia en atascos es adecuado para su uso en autopistas o carreteras con doble carril.

Puede leer la información de manipulación de la cámara equipada con este sistema.

📖 Cámara detectora delantera P. 564

El sistema de asistencia en atascos solo avisa al usuario cuando se detecta una salida de carril sin que se haya hecho uso de los intermitentes. El sistema de asistencia en atascos puede no detectar todas las marcas de carril o salidas de carril; la precisión varía según la climatología, la velocidad y estado de las marcas.

Siempre es responsabilidad del usuario manejar el vehículo con seguridad y evitar las colisiones.

Es posible que el sistema de asistencia en atascos no funcione correctamente en ciertas condiciones.

📖 Asistencia en atascos: Condiciones y limitaciones P. 551

■ Función de advertencia de salida de carril

Cuando el vehículo entra en la zona de advertencia, el sistema de asistencia en atascos le avisa con una alerta sonora y una pantalla de advertencia.

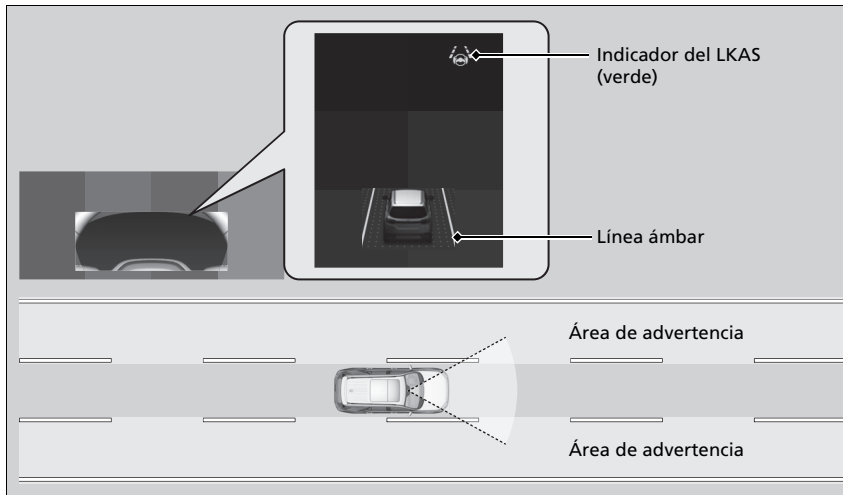

■ Activación de la asistencia en atascos

La asistencia en atascos se activa cuando se dan las siguientes condiciones:

- El LKAS está activado.
- El carril por el que circula dispone de marcas de carril detectables a ambos lados y el vehículo está en el centro del carril.
- El vehículo se desplaza a una velocidad entre 0 y 72 km/h aproximadamente.
- Circula por una carretera recta o ligeramente curvada.
- El conductor agarra el volante.
- La posición del cambio está en **D** o **S**.

No use la asistencia en atascos en las siguientes situaciones:

- Conduce por una carretera con curvas cerradas.
 - ▶ El sistema podría no permitir que su vehículo responda de la forma óptima para las condiciones de la carretera.
- Se aproxima a una barrera de peaje, intercambiador, área de servicio, área de o estacionamiento.
- Conduce en condiciones meteorológicas adversas (lluvia, niebla, nieve, etc.).
- La superficie de la carretera está resbaladiza, por ejemplo, hay hielo o está cubierta con nieve.
 - ▶ Los neumáticos podrían patinar y esto puede hacer que se pierda el control del vehículo.

▶▶ Activación de la asistencia en atascos

Consulte en la siguiente página cómo controlar correctamente el sistema de asistencia de permanencia en carril (LKAS):

▶ **Sistema de asistencia de permanencia en carril (LKAS)** P. 533

Consulte en la siguiente página las pantallas y los botones del volante:

▶ **Interruptores de accionamiento para el control de cruceo adaptativo (ACC) con función de seguimiento a baja velocidad/ sistema de asistencia de permanencia en carril (LKAS)/Asistencia en atascos*** P. 489

▶ **Contenido del indicador** P. 491

■ Cómo funciona el sistema de asistencia en atascos

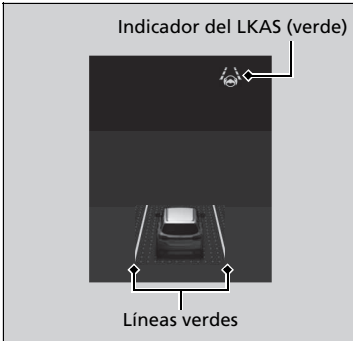

Mantenga el vehículo cerca del centro del carril durante la conducción.

- ▶ El indicador de LKAS cambia de blanco a verde y las líneas blancas cambian a verde cuando el sistema empieza a funcionar tras detectar las marcas derecha e izquierda del carril.

☒ Cómo funciona el sistema de asistencia en atascos

Si el vehículo se gira demasiado a la derecha o izquierda de las líneas blancas (o amarillas) del carril con el sistema de asistencia en atascos activo, desactívalo y acuda a su distribuidor para revisar el vehículo.

En algunos casos, el sistema no puede detectar correctamente las líneas de carril, por lo que no ofrecerá asistencia a la dirección.

☒ **Asistencia en atascos: Condiciones y limitaciones** P. 551

Si el conductor levanta las manos del volante o no controla bien la dirección, aparecerá la siguiente advertencia.

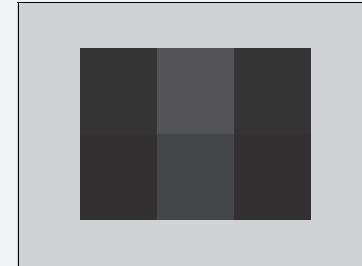

Si el conductor no agarra el volante tras aparecer repetidas veces la advertencia anterior, suena un aviso acústico y la asistencia en atascos se cancela.

■ Cancelación de la asistencia en atascos

Pulse el botón de LKAS para cancelar la asistencia en atascos.

■ La asistencia en atascos se suspende automáticamente cuando:

El sistema se cancela de forma automática temporalmente en las siguientes circunstancias.

- El sistema no puede detectar líneas de carril.
- Se gira rápido el volante.
- El usuario deja de dirigir el vehículo.
- Se circula por una curva cerrada.
- El pedal de freno está pisado.

Una vez que desaparecen estas condiciones, el sistema de asistencia en atascos se reanuda automáticamente.

■ La asistencia en atascos se cancela automáticamente cuando:

Las líneas de carril desaparecen de la pantalla, el aviso acústico suena y la asistencia en atascos se cancela en las siguientes circunstancias:

- La temperatura dentro de la cámara es demasiado alta.
- Cuando la cámara detrás del espejo retrovisor, o el área alrededor de la cámara, incluido el parabrisas, se ensucian.

⊠ La asistencia en atascos se suspende automáticamente cuando:

Conduce a más de 72 km/h.

- ▶ Cuando la velocidad del vehículo alcanza 72 km/h, la asistencia en atascos se desactiva. Cuando la velocidad del vehículo se reduce a menos de 64 km/h, la asistencia en atascos se vuelve a activar.

Puede cambiar la configuración de la asistencia en atascos. La activación y desactivación del aviso acústico de suspensión de la asistencia en atascos puede cambiarse si selecciona **Suspender señal de Asistente de cambio involuntario de carril** en la interfaz de información del conductor.

⊠ **Funciones personalizadas** P. 364

■ Asistencia en atascos: Condiciones y limitaciones

El sistema puede no detectar las marcas de carril y, por lo tanto, no mantener el vehículo en el centro del carril, bajo ciertas condiciones, que incluyen las siguientes:

■ Condiciones ambientales

- Hay poco contraste entre las líneas de carril y la superficie de la carretera.
- Conducir con mal clima (lluvia, niebla, nieve, etc.).
- Al conducir por carreteras con nieve o mojadas.
- Conducir hacia la luz del sol (por ejemplo, al amanecer o al atardecer).
- Sombras de objetos adyacentes (árboles, edificios, guardarrailles, vehículos, etc.) paralelas a las líneas blancas (o amarillas).
- Cambio brusco entre luz y oscuridad debido a la entrada o salida de un túnel o la sombra de árboles, edificios, etc.
- Conducir de noche o en un sitio oscuro, como un túnel (debido a las condiciones de poca luz, las líneas de carril o la superficie de la carretera podrían no iluminarse).
- Cuando las líneas del carril o la superficie de la carretera no son visibles, como cuando la distancia hasta el vehículo que tiene delante es muy corta o en un cruce.
- Luz fuerte reflejada en la carretera.

■ Condiciones de la carretera

- Al conducir por una carretera con marcas de carril temporales.
- Marcas de carril apenas visibles, múltiples o variadas sobre la carretera debido a la reparación de la carretera o a marcas de carril antiguas.

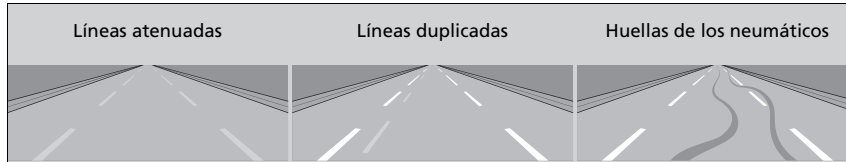

- La carretera tiene líneas de cruce, uniones, p. ej., en una intersección o cruce.
- Las marcas de carril son muy estrechas, anchas o de anchura variable.



- Parte de las marcas de carril están ocultas por un objeto, como un vehículo.
- Carretera empinada o cuando el vehículo se acerca a la cima de una colina.
- El vehículo se sacude fuertemente sobre superficies irregulares de la carretera.

- Cuando se reconocen objetos situados en la carretera (bordillos, guardarraíles, tendidos eléctricos) como líneas blancas (o amarillas).
- Circulación por carreteras en mal estado o sin pavimentar, o sobre superficies llenas de baches.
- Al conducir por carreteras con líneas de carril dobles.
- Al conducir por carreteras con nieve o resbaladizas.
- El pavimento está parcialmente visible por la nieve o por charcos en la carretera.
- Hay agua o charcos en la superficie de la carretera.
- Las líneas blancas (o amarillas) no se reconocen correctamente por las condiciones de la carretera, como curvas, giros o pendientes.
- Al conducir por carreteras sin asfaltar o con baches.
- Al pasar por un cruce.

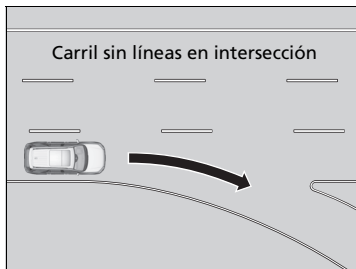

■ **Condiciones del vehículo**

- La luz es débil porque la suciedad cubre las lentes de los faros, o hay poca visibilidad en un lugar oscuro porque los faros no están bien ajustados.
- La parte delantera de la cámara está cubierta porque en el parabrisas hay suciedad, niebla, lluvia, barro, nieve, sellos, accesorios, etiquetas o láminas.
- Conducir de noche o en un lugar oscuro (p. ej. un túnel) con los faros encendidos.
- Hay restos en el parabrisas por los limpiaparabrisas.
- Una condición anómala del neumático o rueda (tamaño incorrecto, construcción distinta, inflado incorrecto, neumático compacto de repuesto*, etc.).
- El vehículo se inclina debido a un equipaje pesado en el maletero o en los asientos traseros.
- La suspensión se ha modificado.
- Al instalar cadenas para neumáticos.
- El vehículo arrastra un remolque.

Sistema de mitigación de salida de carretera

Excepto modelos de Oriente Medio y África

Le alerta y ayuda cuando el sistema detecta que es posible que su vehículo cruce accidentalmente una marca de carril detectada o se aproxime al borde de la carretera (hacia una cuneta de hierba o gravilla), o al detectarse un vehículo que se aproxima.

Modelos de Oriente Medio y África

Le avisa y le proporciona asistencia cuando el sistema detecta la posibilidad de que su vehículo cruce involuntariamente las líneas de carril detectadas o se salga del todo de la carretera.

⌘ Sistema de mitigación de salida de carretera

Recordatorio de seguridad importante

Como todos los sistemas de asistencia, el sistema de atenuación de salida de carretera tiene sus limitaciones. Confiar demasiado en el sistema de mitigación de salida de carretera puede tener como resultado una colisión. Siempre es responsabilidad del usuario mantener el vehículo dentro de su carril de circulación.

Excepto modelos de Oriente Medio y África

El sistema de mitigación de salida de carretera le alerta cuando se detecta que se está aproximando al borde exterior de la carretera (hacia una cuneta de hierba o gravilla), cuando un vehículo se aproxima, o al desviarse a otro carril sin haberlo señalado con el intermitente. El sistema de mitigación de salida de carretera podría no detectar todas las marcas del carril o todos los casos de desviación del carril.

El sistema de mitigación de salida de carretera podría no detectar que se aproxima al borde exterior de la carretera (hacia una cuneta de hierba o gravilla) o un vehículo que se aproxima.

El sistema de mitigación de salida de carretera podría no ayudarlo según el clima, la velocidad o las condiciones de la carretera.

Modelos de Oriente Medio y África

El sistema de atenuación de salida de carretera solo avisa al usuario cuando se detecta una salida de carril sin que se haya hecho uso de los intermitentes. El sistema de atenuación de salida de carretera puede no detectar todas las marcas de carril o salidas de carril o de carretera; la precisión varía según la climatología, la velocidad y estado de las marcas. Siempre es responsabilidad del usuario manejar el vehículo con seguridad y evitar las colisiones.

■ Funcionamiento del sistema

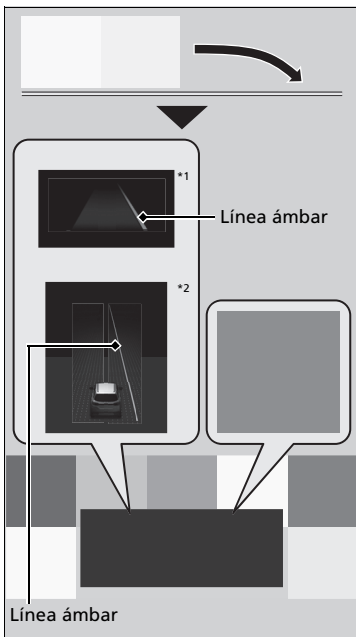

*1 : Modelos con medidor tipo A

*2 : Modelos con medidor tipo B

■ Excepto modelos de Oriente Medio y África

La cámara delantera detrás del espejo retrovisor controla las marcas de carril izquierdo y derecho en blanco o amarillo, y el borde exterior de la carretera (hacia una cuneta de hierba o gravilla) o de vehículos que se aproximan y que se han detectado. Si su vehículo se aproxima a una marca de carril detectada, el borde exterior de la carretera (con una cuneta de hierba o gravilla) o se detectan vehículos que se aproximan sin haberse activado los intermitentes, el sistema se activa.

- ▶ Si el sistema no puede detectar las marcas del carril (en blanco o amarillo), no se proporcionará asistencia para evitar acercarse a los vehículos que se aproximan. Además de una alerta visual, el sistema le ayuda con la dirección y le alerta con vibraciones rápidas en el volante, que le ayudan a mantenerse dentro del carril detectado.

■ Funciones personalizadas P. 364

Como alerta visual, aparece el mensaje **Salida de carril** en la interfaz de información del conductor.

▶▶ Sistema de mitigación de salida de carretera

Puede leer la información de manipulación de la cámara equipada con este sistema.

■ Cámara detectora delantera P. 564

El sistema de mitigación de salida de carretera puede no funcionar correctamente o puede funcionar de forma incorrecta bajo ciertas condiciones:

■ Condiciones y limitaciones del sistema de mitigación de salida de carretera P. 560

Hay veces en que puede no percibir las funciones del sistema de mitigación de salida de carretera debido al uso del vehículo o las condiciones de la carretera.

El sistema cancela la asistencia cuando gira el volante para evitar cruzar una marca de carril detectada o se está aproximando al borde exterior de la carretera (hacia una cuneta de hierba o gravilla), o bien a un vehículo que se aproxima.

Si el sistema funciona en varias ocasiones sin detectar respuesta del conductor, emite un aviso acústico de advertencia.

Modelos de Oriente Medio y África

La cámara frontal detrás del espejo retrovisor supervisa las marcas de carril de los lados izquierdo y derecho (blancas o amarillas). Si el vehículo se acerca demasiado a las marcas del carril detectadas sin que se haya activado un intermitente, el sistema, además de emitir una alerta visual, aplica par a la dirección y alerta con vibraciones rápidas del volante, para ayudarle a permanecer dentro del carril detectado.

➤ Funciones personalizadas P. 364

Como alerta visual, aparece el mensaje **Salida de carril** en la interfaz de información del conductor.

El sistema cancela las operaciones de asistencia cuando se gira el volante para evitar cruzar sobre las marcas de carril detectadas.

Si el sistema funciona en varias ocasiones sin detectar respuesta del conductor, emite un aviso acústico de advertencia.

▶▶ Sistema de mitigación de salida de carretera

Excepto modelos de Oriente Medio y África

Puede cambiar la configuración del sistema de mitigación de salida de carretera.

Si el LKAS está desactivado aparecerá el mensaje siguiente en caso de que el sistema haya determinado que existe una posibilidad de que el vehículo cruce las marcas del carril detectadas o el borde exterior de la carretera (hacia una cuneta de hierba o gravilla).

➤ Funciones personalizadas P. 364

Modelos de Oriente Medio y África

Puede cambiar la configuración del sistema de mitigación de salida de carretera.

Si el LKAS está desactivado aparecerá el mensaje siguiente en caso de que el sistema haya determinado que existe una posibilidad de que el vehículo cruce las marcas del carril detectadas.

➤ Funciones personalizadas P. 364



■ Cómo se activa el sistema

El sistema se activa cuando se cumplen las siguientes condiciones:

Excepto modelos de Oriente Medio y África

- El vehículo se desplaza entre 72 y 145 km/h aproximadamente.

Modelos de Oriente Medio y África

- El vehículo se desplaza entre 72 y 180 km/h aproximadamente.
- El vehículo está en una carretera recta o ligeramente curvada.
- Los intermitentes están apagados.
- El sistema determina que el conductor no está acelerando, frenando ni controlando la dirección de forma activa.

» Cómo se activa el sistema

El sistema de mitigación de salida del carril puede apagarse automáticamente y el indicador del apoyo de seguridad (ámbar) puede encenderse y permanecer encendido.

» Indicadores P. 104

El funcionamiento del sistema de mitigación de salida de carretera puede verse afectado si el vehículo:

- Circula por el borde interior de una curva o fuera de un carril.
- Circula por un carril estrecho.

■ Activación y desactivación del sistema de mitigación de salida de carretera

Puede activar y desactivar el sistema mediante la interfaz de información del conductor.

➤ **Cambio de la pantalla** P. 132, 150

➤ **Apoyo de seguridad** P. 143, 163

El sistema de mitigación de salida de carretera retiene el ajuste activado o desactivado previamente seleccionado cada vez que arranca el motor.

*1: Excepto modelos de Oriente Medio y África

*2: Modelos de Oriente Medio y África

☒ Activación y desactivación del sistema de mitigación de salida de carretera

Si ha seleccionado **Advertencia Solamente**^{*1}/**Warning only**^{*2}, el sistema no interviene en el volante.

➤ **Funciones personalizadas** P. 364

Los indicadores del sistema auxiliar de estabilidad del vehículo (VSA), el control de crucero adaptativo (ACC) con seguimiento a baja velocidad, sistema de frenos (ámbar) y el apoyo de seguridad podrían encenderse en ámbar junto con un mensaje en la interfaz de información del conductor cuando cambia el modo de alimentación a CONTACTO tras volver a conectar la batería.

Conduzca una distancia corta a más de 20 km/h.

Cada indicador debería apagarse. En caso contrario, pida a un distribuidor que revise el vehículo.

■ Condiciones y limitaciones del sistema de mitigación de salida de carretera

Excepto modelos de Oriente Medio y África

El sistema podría no detectar correctamente las marcas de carril (en blanco o amarillo), el borde exterior de la carretera (hacia una cuneta de hierba o gravilla) o un vehículo que se aproxima en algunas condiciones. Algunos ejemplos de estas condiciones se indican a continuación.

Modelos de Oriente Medio y África

El sistema puede no detectar correctamente las marcas de carril y la posición del vehículo en ciertas condiciones. Algunos ejemplos de estas condiciones se indican a continuación.

■ Condiciones ambientales

- Hay poco contraste entre las líneas de carril y la superficie de la carretera.
- Conducir con mal clima (lluvia, niebla, nieve, etc.).
- Al conducir por carreteras con nieve o mojadas.
- Conducir hacia la luz del sol (por ejemplo, al amanecer o al atardecer).
- Sombras de objetos adyacentes (árboles, edificios, guardarraíles, vehículos, etc.) paralelas a las líneas blancas (o amarillas).
- Cambio brusco entre luz y oscuridad debido a la entrada o salida de un túnel o la sombra de árboles, edificios, etc.
- Luz fuerte reflejada en la carretera.
- Conducir de noche o en un sitio oscuro, como un túnel (debido a las condiciones de poca luz, las líneas de carril, la superficie de la carretera o los vehículos que se aproximan podrían no iluminarse).
- La distancia entre su vehículo y el vehículo de delante es demasiado corta, y las líneas de carril y la superficie de la carretera no son visibles.

Excepto modelos de Oriente Medio y África

- El borde exterior del pavimento está limitado por objetos, materiales, etc. que no sean hierba ni gravilla.

■ Condiciones de la carretera

- Al conducir por una carretera con marcas de carril temporales.
- Marcas de carril apenas visibles, múltiples o variadas sobre la carretera debido a la reparación de la carretera o a marcas de carril antiguas.
- La carretera tiene líneas de cruce, uniones, p. ej., en una intersección o cruce.
- Las marcas de carril son muy estrechas, anchas o de anchura variable.
- Parte de las marcas de carril están ocultas por un objeto, como un vehículo.
- Carretera empinada o cuando el vehículo se acerca a la cima de una colina.
- El vehículo se sacude fuertemente sobre superficies irregulares de la carretera.
- Cuando se reconocen objetos situados en la carretera (bordillos, guardarraíles, tendidos eléctricos) como líneas blancas (o amarillas).
- Circulación por carreteras en mal estado o sin pavimentar, o sobre superficies llenas de baches.
- Al conducir por carreteras con líneas de carril dobles.
- Al conducir por carreteras con nieve o resbaladizas.
- Al pasar por un cruce.
- El pavimento está parcialmente visible por la nieve o por charcos en la carretera.
- Al conducir por carreteras sin asfaltar o con baches.
- Las líneas blancas (o amarillas) no se reconocen correctamente por las condiciones de la carretera, como curvas, giros o pendientes.

■ Condiciones del vehículo

- La luz es débil porque la suciedad cubre las lentes de los faros, o hay poca visibilidad en un lugar oscuro porque los faros no están bien ajustados.
- La parte delantera de la cámara está cubierta porque en el parabrisas hay suciedad, niebla, lluvia, barro, nieve, sellos, accesorios, etiquetas o láminas.
- Conducir de noche o en un lugar oscuro (p. ej. un túnel) con los faros encendidos.
- Cuando el conductor acciona el pedal de freno y el volante.
- Hay restos en el parabrisas por los limpiaparabrisas.
- Una condición anómala del neumático o rueda (tamaño incorrecto, construcción distinta, inflado incorrecto, neumático compacto de repuesto, etc.).
- El vehículo se inclina debido a un equipaje pesado en el maletero o en los asientos traseros.
- Al instalar cadenas para neumáticos.
- La suspensión se ha modificado.
- El vehículo arrastra un remolque.

Excepto modelos de Oriente Medio y África

■ Ejemplos de limitaciones de detección por la condición de los vehículos que se aproximan

- El vehículo que se aproxima o el que va delante dan bandazos de lado a lado.
- El vehículo que se aproxima se cruza de repente delante del suyo.
- Cuando el vehículo que se aproxima se confunde con el fondo, lo que evita que el sistema pueda reconocerlo.
- Los faros del vehículo que se aproxima se encienden por un lado o no se encienden en un lugar oscuro.
- La distancia entre su vehículo y el vehículo que se aproxima es demasiado corta.
- Parte del vehículo que se aproxima no es visible por el vehículo que va delante del suyo.
- Hay varios carriles de incorporación o cambio.
- El vehículo del carril adyacente está aparcado o circula a una velocidad sumamente baja.

Excepto modelos de Oriente Medio y África

■ **Ejemplos de otras limitaciones para la detección o para el funcionamiento del sistema**

- Cuando el vehículo que se aproxima tiene una forma especial.
- Cuando la cámara no puede identificar correctamente la forma del vehículo que se aproxima.

Excepto modelos de Oriente Medio y África

■ **Con bajas posibilidades de colisión**

El sistema de mitigación de salida de carretera puede no activarse en las siguientes condiciones.

- Al circular por una carretera con curvas, su vehículo alcanza un punto en el que un vehículo que se aproxima queda justo en frente del suyo.

Cámara detectora delantera

La cámara, utilizada en sistemas como el sistema de frenado de mitigación de colisión (CMBS), el control de crucero adaptativo (ACC) con seguimiento a baja velocidad, el sistema de asistencia de permanencia en carril (LKAS), la asistencia en atascos* y el sistema de mitigación de salida de carretera, está diseñada para detectar un objeto que activa cualquiera de los sistemas y pone en marcha sus funciones.

Ubicación de la cámara y consejos de manipulación

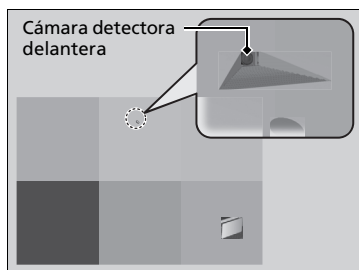

Esta cámara se encuentra ubicada detrás del espejo retrovisor.

Para ayudar a reducir la probabilidad de que las altas temperaturas del interior hagan que el sistema de detección de la cámara se apague, al estacionar, busque una zona de sombra o coloque la parte delantera del vehículo en dirección opuesta al sol. Si utiliza un parasol reflejante, no deje que cubra la carcasa de la cámara. Cubrir la cámara puede hacer que el calor se concentre en ella.

⚠ Cámara detectora delantera

Nunca aplique películas ni pegue objetos en el parabrisas, el cofre ni la rejilla frontal que puedan obstaculizar el campo de visión de la cámara y ocasionar el funcionamiento anómalo del sistema.

Los daños, muescas y otros daños en el parabrisas, dentro del campo de visión de la cámara, puede hacer que el sistema funcione de manera anormal. Si ocurre esto, se recomienda sustituir el parabrisas por uno genuino de Honda de repuesto. Incluso las reparaciones de menor importancia dentro del campo de visión de la cámara o la instalación de un parabrisas de repuesto de postventa también puede hacer que el sistema funcione de manera anormal. Después de sustituir el parabrisas, encargue a un distribuidor que vuelva a calibrar la cámara. Es necesaria una calibración adecuada de la cámara para que el sistema funcione correctamente.

No coloque ningún objeto sobre el tablero de instrumentos. Puede reflejarse en el parabrisas e impedir que el sistema detecte correctamente las líneas de carril.

▶▶ Cámara detectora delantera

Si aparece el mensaje **Algunos sistemas de asistencia al conductor no puede operar: Temperatura de la Cámara Demasiada Alta**:

- Utilice el sistema de aire acondicionado para enfriar el interior y, si es necesario, también el modo de desempañador con el flujo de aire dirigido hacia la cámara.
- Empiece a conducir el vehículo para bajar la temperatura del parabrisas, lo que enfriará la zona alrededor de la cámara.

Si aparece el mensaje **Algún sistema asistente al conductor no opera: Limpie el parabrisas o lo que impide la visualización.**^{*1}/**Some driver assist systems cannot operate: Clean front windshield or poor viewing condition.**^{*2}:

- Estacione el vehículo en un lugar seguro y limpie el parabrisas. Limpie el parabrisas si está sucio. Si el mensaje no desaparece tras conducir un tiempo, pida al distribuidor que revise el vehículo.

*1: Excepto modelos de Oriente Medio y África

*2: Modelos de Oriente Medio y África

Sensor de radar

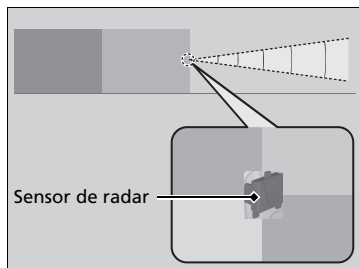

El sensor de radar está debajo del emblema Honda en la parrilla delantera.

► Sensor de radar

Para que el sistema funcione correctamente, siga estas precauciones:

- Mantenga siempre la rejilla delantera y el emblema limpios.
- Nunca use solventes químicos ni pulidores para limpiar la rejilla delantera y el emblema. Limpie con agua o un detergente suave.
- No ponga ningún adhesivo ni pintura en la rejilla delantera ni el emblema.
- No arañe ni dañe la rejilla delantera ni el emblema.
- No sustituya la rejilla delantera, el emblema ni el parachoques.
- No retire ni desmonte el sensor de radar.

Consulte con el distribuidor si:

- La tapa del sensor de radar ha sufrido un impacto fuerte.
- La rejilla delantera o el parachoques tienen que repararse.

Si el vehículo se encuentra en cualquiera de las situaciones siguientes, el sensor de radar podría no funcionar correctamente.

Haga que revisen el vehículo en un distribuidor si:

- El vehículo ha sufrido una colisión frontal.
- Su vehículo va o se sumerge por aguas profundas.
- Su vehículo golpea fuertemente un tope, un bordillo, una cuña, una pendiente o terraplén que pueden dañar el sensor de radar.

Sensores de sonar*

■ Ubicación y alcance de los sensores

Los sensores de sonar están instalados en los parachoques delantero y trasero.

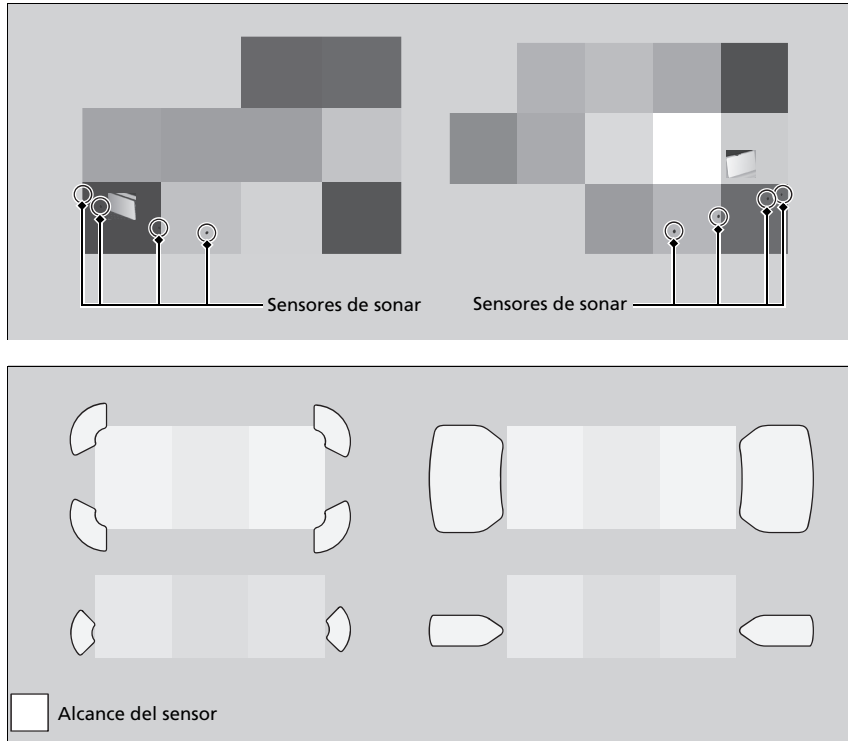

▣ Sensores de sonar*

Para que los sensores de sonar funcionen correctamente, evite lo siguiente:

- Colocar etiquetas u otros objetos en los sensores o alrededor de ellos.
- Golpear el área alrededor de los sensores.
- Intentar retirar cualquier sensor.
- Colocar accesorios sobre los sensores ni alrededor de los mismos.

Consulte a un distribuidor si:

- Un sensor ha sufrido un impacto.
- Hay que realizar reparaciones alrededor del área del sensor.

En los siguientes casos, los sensores de sonar podrían no funcionar correctamente. El vehículo debe inspeccionarse en un distribuidor.

- El parachoques delantero o trasero ha impactado con un montículo, pivote de estacionamiento, acera, terraplén, etc.
- El vehículo se ha visto implicado en una colisión frontal o trasera.
- El vehículo se ha conducido por un charco hondo.

* No disponible en todos los modelos

Sistema de frenos

■ Freno de estacionamiento

Utilice el freno de estacionamiento para inmovilizar el vehículo cuando esté estacionado. Cuando se aplica el freno de estacionamiento, puede soltarlo de forma manual o automática.

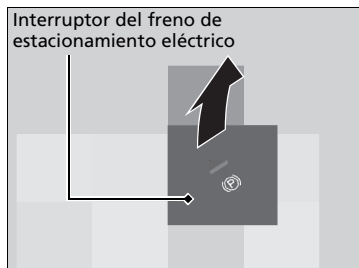

■ Activación

El freno de estacionamiento eléctrico se puede aplicar en cualquier momento siempre y cuando el vehículo tenga batería, sin importar la posición de la modalidad de alimentación.

Tire del interruptor del freno de estacionamiento eléctrico hacia arriba suave y firmemente.

- ▶ El testigo del interruptor se enciende.
- ▶ El indicador (rojo) del freno de estacionamiento y del sistema de frenos se enciende.

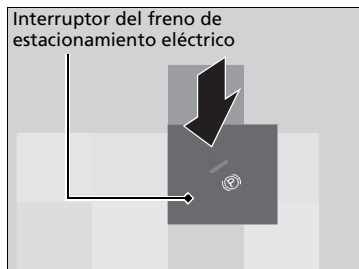

■ Liberación

El vehículo debe estar en la posición de CONTACTO para poder soltar el freno de estacionamiento eléctrico.

1. Pise el pedal del freno.
2. Pulse el interruptor del freno de estacionamiento eléctrico.
 - ▶ El testigo del interruptor se apaga.
 - ▶ El indicador (rojo) del freno de estacionamiento y del sistema de frenos se apaga.

Soltar manualmente el freno de estacionamiento utilizando el interruptor ayuda a que el vehículo inicie la marcha despacio y con suavidad en pendientes descendentes pronunciadas.

» Sistema de frenos

Cuando pise el pedal del freno, es posible que escuche un sonido de remolino desde el compartimento del motor. Esto se debe a que el sistema de frenado está en funcionamiento, lo cual es normal.

» Freno de estacionamiento

Puede escuchar el motor del sistema de estacionamiento eléctrico en la zona de las ruedas traseras al accionar o soltar el freno de estacionamiento. Esto es normal.

El pedal de freno se puede mover levemente debido al accionamiento del sistema de freno de estacionamiento eléctrico al aplicar o soltar el freno de estacionamiento. Esto es normal.

No puede aplicar o soltar el freno de estacionamiento si la batería está completamente descargada.

▶ **Si la batería se ha descargado** P. 685

Si tira del interruptor del freno de estacionamiento eléctrico mientras conduce, se aplican los frenos a las cuatro ruedas (por parte del sistema VSA) hasta que el vehículo se detiene. El freno de estacionamiento eléctrico se aplica y el interruptor debe soltarse.

■ Accionamiento de la función de freno de estacionamiento automático

Si se ha activado la función de freno de estacionamiento automático:

- El freno de estacionamiento se aplica automáticamente al pasar la modalidad de alimentación a VEHÍCULO APAGADO.
- Para confirmar que el freno de estacionamiento está aplicado, compruebe si el indicador (rojo) del freno de estacionamiento y del sistema de frenos se enciende.

➤ Activación y desactivación de la función de freno de estacionamiento automático P. 570

■ Para liberarlo automáticamente

Al pisar el pedal del acelerador se libera el freno de estacionamiento.

Utilice el pedal del acelerador para soltar el freno de estacionamiento cuando ponga en marcha el vehículo en una pendiente ascendente o en un atasco.

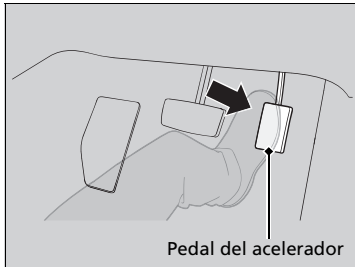

Pise suavemente el pedal del acelerador.

Si está en un pendiente, puede ser necesario pisar más el acelerador para liberarlo.

- El indicador (rojo) del freno de estacionamiento y del sistema de frenos se apaga.

Puede liberar el freno de estacionamiento automáticamente cuando:

- Lleva abrochado el cinturón de seguridad del conductor.
- El motor está en marcha.
- La transmisión no está en **P** o **N**.

► Freno de estacionamiento

En las situaciones siguientes, el freno de estacionamiento funciona automáticamente.

- Cuando el vehículo se detiene más de 10 minutos mientras el ACC con seguimiento a baja velocidad está activado.
- Si se desabrocha el cinturón de seguridad del conductor cuando el vehículo se ha detenido automáticamente debido al ACC con seguimiento de baja velocidad.
- Cuando el vehículo se detiene con el sistema de retención automática del freno activado durante más de 10 minutos.
- Si se desabrocha el cinturón de seguridad del conductor cuando el vehículo se ha detenido y se aplica la retención de freno.
- Cuando hay un problema en el sistema de retención del freno mientras se aplica la retención de freno.

Modelos sin parada automática en ralentí

- Cuando el motor se para mientras el ACC con seguimiento a baja velocidad está activado.
- Cuando se apaga el motor mientras se aplica la retención del freno.

Modelos con parada automática en ralentí

- Cuando el motor está apagado, excepto mediante el sistema de parada automática en ralentí, mientras está activado el ACC con seguimiento a baja velocidad.
- Cuando el motor está apagado, excepto mediante el sistema de parada automática en ralentí, mientras se aplica la retención del freno.

Si el freno de estacionamiento no se puede liberar automáticamente, hágalo manualmente.

■ Activación y desactivación de la función de freno de estacionamiento automático

Con la modalidad de alimentación en CONTACTO, siga los pasos siguientes para activar o desactivar la función de freno de estacionamiento automático.

1. Coloque la transmisión en **[P]**.
2. Sin pisar el pedal del freno, tire hacia arriba del interruptor del freno de estacionamiento eléctrico.
 - Compruebe que se haya encendido el indicador (rojo) del freno de estacionamiento y sistema de frenos.
3. Tire hacia arriba del interruptor del freno de estacionamiento eléctrico y manténgalo ahí. Cuando escuche un aviso acústico, libere el interruptor y antes de tres segundos vuelva a tirar del interruptor y manténgalo así.
4. Cuando escuche un sonido que indique que se ha completado el procedimiento, libere el interruptor.
 - Dos avisos acústicos indican que se ha activado la función.
 - Un aviso acústico indica que se ha desactivado la función.
 - Cuando haya completado la activación de la función, el freno de estacionamiento permanecerá aplicado después de apagar el motor.
 - Para confirmar que el freno de estacionamiento está aplicado, compruebe si el indicador (rojo) del freno de estacionamiento y del sistema de frenos se enciende.

Si debe desactivar la función temporalmente, puede seguir el procedimiento indicado a continuación.

1. Pise el pedal de freno y detenga el vehículo.
2. Pase el modo de alimentación a VEHÍCULO APAGADO y antes de dos segundos empuje hacia abajo el interruptor del freno de estacionamiento eléctrico.
 - Los ajustes de activación y desactivación de la función no se verán afectados.
 - Antes de desactivar la función temporalmente, asegúrese de apagar primero tanto el control de cruce adaptativo (ACC) con seguimiento a baja velocidad como el sistema de retención automática del freno.
 - Para confirmar que el freno de estacionamiento está aplicado, compruebe si el indicador (rojo) del freno de estacionamiento y del sistema de frenos se enciende.

► Freno de estacionamiento

Cuando el vehículo circula cuesta arriba, puede ser necesario que se pise más el pedal del acelerador para soltar automáticamente el freno de estacionamiento eléctrico.

El freno de estacionamiento no se puede liberar automáticamente mientras los siguientes indicadores están encendidos:

- Testigo de averías
- Indicador del sistema de la transmisión

Es posible que el freno de estacionamiento no se pueda liberar automáticamente mientras los siguientes indicadores estén encendidos:

- Indicador de freno de estacionamiento y del sistema de frenos (ámbar)
- Indicador del sistema VSA
- Indicador **ABS**
- Indicador del sistema de sujeción suplementario

► Activación y desactivación de la función de freno de estacionamiento automático

En climas fríos, el freno de estacionamiento puede congelarse si está aplicado.

Al estacionar el vehículo, utilice un calzo para las ruedas y asegúrese de que la función de freno de estacionamiento automático esté desactivada.

Cuando introduzca el vehículo en un túnel de lavado de tipo cinta transportadora, o bien cuando haya que remolcar el vehículo, desactive la función de freno de estacionamiento automático y libere el freno de estacionamiento.

■ Freno de pie

El vehículo está equipado con frenos de disco en las cuatro ruedas. El sistema de asistencia al frenado aumenta la fuerza de frenado aplicada cuando se pisa el pedal de freno con fuerza en una situación de emergencia. El sistema de frenos antibloqueo (ABS) ayuda a mantener el control de la dirección cuando se frena con mucha fuerza.

➤ **Sistema de asistencia al frenado** P. 576

➤ **Sistema de frenos antibloqueo (ABS)** P. 575

☒ Freno de pie

Compruebe los frenos después de haber conducido en lugares con mucha agua o por carreteras inundadas. Si es necesario, seque los frenos pisando ligeramente el pedal de freno varias veces.

Si escucha un ruido de fricción metálica continuo al aplicar los frenos, es necesario sustituir las pastillas de freno. El vehículo debe ser inspeccionado en un distribuidor.

Si se utiliza el pedal de freno constantemente al bajar una pendiente prolongada se acumula calor, lo que reduce la eficacia de los frenos. Aplique el freno motor; para ello, retire el pie del pedal del acelerador y cambie a una marcha inferior.

No apoye el pie en el pedal de freno mientras conduce, ya que se aplicarán los frenos ligeramente y esto provocará la pérdida de eficacia de los mismos con el tiempo, así como la reducción de la vida útil de las pastillas. Además, confundirá a los conductores que circulan por detrás.

Siempre que los frenos se activen con el sistema CMBS o cualquier otro sistema que controle automáticamente el frenado, el pedal de freno se pisa y suelta de acuerdo con la función de frenado.

■ Retención automática del freno

Mantiene el freno aplicado después de liberar el pedal de freno hasta que se pisa el pedal del acelerador. Este sistema se puede utilizar cuando el vehículo se detiene temporalmente, como en los semáforos y en áreas de tráfico intenso.

■ Encendido del sistema

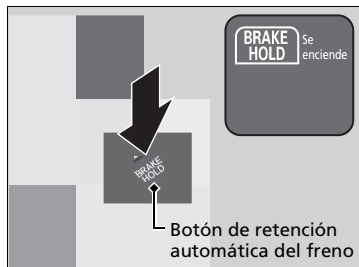

Abróchese el cinturón de seguridad correctamente y, a continuación, arranque el motor. Pulse el botón de retención automática del freno.

- El indicador del sistema de retención de freno automática se enciende. El sistema está encendido.

El sistema retiene el ajuste activado o desactivado previamente seleccionado cada vez que se abrocha el cinturón de seguridad del conductor y arranca el motor.

■ Activación del sistema

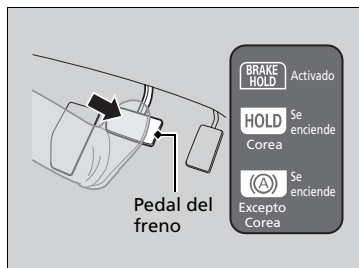

Pise el pedal del freno para detener el vehículo completamente. La transmisión no debe estar en la posición **P** ni **R**.

- El indicador de retención automática del freno se enciende. La frenada se mantiene hasta 10 minutos.
- Libere el pedal del freno después de que se encienda el indicador de retención de freno automática.

► Retención automática del freno

▲ ADVERTENCIA

Aun con el sistema de retención automática del freno activado en pendientes pronunciadas o carreteras resbaladizas, el vehículo puede moverse si levanta el pie del pedal del freno.

Si el vehículo se mueve de forma inesperada, puede provocar un accidente, produciendo lesiones graves o mortales.

Nunca active el sistema de retención de freno automática ni confíe en él para evitar que el vehículo se mueva cuando esté detenido en una pendiente pronunciada o en carreteras resbaladizas.

▲ ADVERTENCIA

Si utiliza el sistema de retención automática del freno para estacionar el vehículo, éste podría moverse de forma inesperada.

Si el vehículo se mueve de forma inesperada, puede provocar un accidente, produciendo lesiones graves o mortales.

No abandone nunca el vehículo cuando este se mantenga temporalmente frenado mediante el sistema de retención automática del freno y estacione siempre el vehículo con la caja de cambios en posición **P** y el freno de estacionamiento accionado.

■ Cancelación del sistema

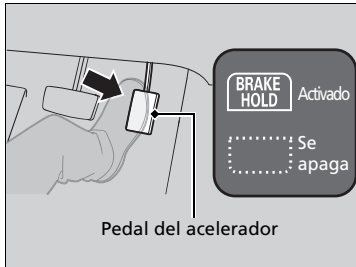

Pise el pedal del acelerador con la transmisión en cualquier posición que no sea **P** o **N**. El sistema se cancela y vehículo comienza a moverse.

- El indicador de retención de freno automática se apaga. El sistema continúa estando activado.

■ El sistema se cancela automáticamente cuando:

- Acciona el freno de estacionamiento.
- Al pisar el pedal de freno y poner la transmisión en la posición **P** o **R**.

■ El sistema se cancela automáticamente y el freno de estacionamiento se aplica cuando:

- La frenada se mantiene durante más de 10 minutos.
- Se desabrocha el cinturón de seguridad del conductor.
- El motor se apaga.
- Hay un problema en el sistema de retención de freno automática.

►► Retención automática del freno

⚠ ADVERTENCIA

Al utilizar la retención automática del freno, mantenga el pie en el pedal del freno hasta que se encienda el indicador de retención automática del freno.

El movimiento imprevisto de un vehículo puede provocar una colisión y producir lesiones graves o incluso mortales.

Quite el pie del pedal de freno después de que el testigo de retención automática del freno se encienda.

Mientras el sistema está activado, puede parar el motor o estacionar el vehículo con el procedimiento habitual.

► Con el vehículo parado P. 578

Puede que escuche un ruido de accionamiento si el vehículo se mueve mientras el sistema de retención automática del freno está en funcionamiento.

■ Desactivación del sistema de retención automática del freno

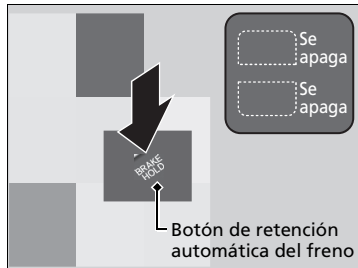

Solo se enciende el indicado del sistema de retención automática del freno.

- Pulse el botón de retención automática del freno.
 - El indicador del sistema de retención de freno automática se apaga.

Cuando el indicador de retención automática del freno se enciende a la vez:

- Pulse el botón de la retención automática del freno con el pedal de freno pisado.
 - El indicador del sistema de retención automática del freno y el indicador de retención automática del freno se apagan.

►► Desactivación del sistema de retención automática del freno

Asegúrese de desactivar el sistema de retención de freno automática antes de utilizar un sistema de lavado automático del vehículo.

Si apaga el motor o desabrocha el cinturón de seguridad del conductor con el sistema de retención automática del freno activado, el sistema se desactivará automáticamente. En tal caso, cuando se abroche el cinturón de seguridad del conductor y el motor se vuelva a encender, el sistema de retención automática del freno se activará sin tener que pulsar el botón de retención automática del freno.

Sistema de frenos antibloqueo (ABS)

■ ABS

Le ayuda a evitar que las ruedas se bloqueen y a mantener el control de la dirección accionando los frenos con mucha más rapidez de la que usted es capaz.

El sistema de distribución electrónica de la potencia de frenado (EBD), que forma parte del ABS, equilibra además la distribución de la potencia de frenado entre las ruedas delanteras y las traseras en función de la carga del vehículo.

No debe en ningún caso pisar repetidamente el pedal de freno. Para que el ABS haga el trabajo por usted, mantenga siempre una presión firme y constante en el pedal de freno. Esto se denomina en ocasiones “pisar con fuerza y controlar la dirección”.

■ Funcionamiento del ABS

El pedal de freno puede vibrar ligeramente cuando el ABS está en funcionamiento. Pise el pedal del freno y manténgalo pisado firmemente. Si el suelo está seco, necesitará pisar el pedal de freno con mucha fuerza para que se active el ABS. Sin embargo, puede sentir que el ABS se activa de inmediato si intenta detener el vehículo cuando circula por nieve o hielo.

El ABS podría activarse al pisar el pedal de freno durante la conducción:

- Carreteras húmedas o cubiertas de nieve.
- Suelos asfaltados con piedra.
- Carreteras con superficies irregulares, como baches, grietas, zanjas, etc.

Si la velocidad del vehículo desciende por debajo de 10 km/h, el ABS deja de funcionar.

» Sistema de frenos antibloqueo (ABS)

AVISO

Es posible que el ABS no funcione correctamente si se utilizan neumáticos de tipos y tamaños incorrectos.

Si se enciende el indicador **ABS** durante la conducción, puede que exista algún problema en el sistema. Aunque el frenado normal no se verá afectado, existe la posibilidad de que no funcione el ABS. El vehículo se debe inspeccionar inmediatamente en un distribuidor.

El ABS no está diseñado para reducir el tiempo ni la distancia necesarios para que se detenga el vehículo: Está diseñado para limitar el bloqueo del freno que puede producir que el automóvil patine y se pierda el control de la dirección.

En los casos siguientes, es posible que el vehículo necesite una distancia de frenado mayor que un vehículo sin ABS:

- Cuando se circula por carreteras de suelo irregular o superficies en mal estado, por ejemplo con gravilla o nieve.
- Los neumáticos están equipados con cadenas.*

Podría observarse lo siguiente con el sistema ABS:

- Ruidos del motor procedentes del compartimiento del motor cuando se aplican los frenos, o cuando se realizan las comprobaciones del sistema después de haberse arrancado el motor y mientras se acelera el vehículo.
- El pedal de freno o la carrocería vibran cuando se activa el ABS.

Estas vibraciones y ruidos son normales en los sistemas ABS y no son causa de preocupación.

* No disponible en todos los modelos

Sistema de asistencia al frenado

Está diseñado para prestar asistencia al conductor mediante la generación de una mayor fuerza de frenado cuando pisa el pedal de freno con fuerza en un frenado de emergencia.

■ **Funcionamiento del sistema de asistencia al frenado**

Pise el pedal de freno firmemente para obtener un frenado más potente.

Cuando se activa la asistencia al frenado, es posible que el pedal vibre un poco y que se escuche un ruido que indica su funcionamiento. Esto es normal. Siga manteniendo pisado el pedal de freno firmemente.

Modelos de Oriente Medio

Señal de parada de emergencia

Se activa al realizar una frenada brusca cuando se circula a 60 km/h o más para advertir a los conductores que se encuentran detrás de la frenada repentina mediante el parpadeo rápido de las luces de emergencia. Esto puede ayudar a alertar a los conductores que se encuentran detrás para que tomen las medidas adecuadas para evitar una posible colisión con el vehículo.

■ Cuando el sistema se activa

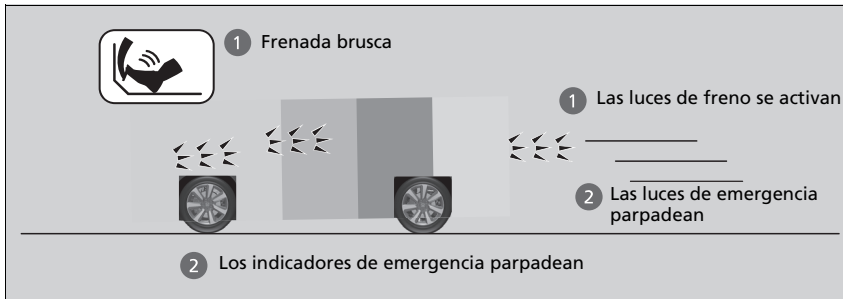

Las luces de emergencia dejan de parpadear cuando:

- Suelta el pedal de freno.
- Se desactiva el ABS.
- La velocidad de desaceleración del vehículo se modera.
- Oprime el botón de las luces de emergencia.

☒ Señal de parada de emergencia

La señal de alto de emergencia no es un sistema que puede evitar una posible colisión en la parte trasera provocada por una frenada brusca. Hace parpadear las luces de emergencia cuando se produce una frenada brusca. Siempre se recomienda evitar la frenada brusca a menos que sea absolutamente necesario.

La señal de alto de emergencia no se activa cuando el botón de las luces de emergencia está oprimido.

Si el ABS deja de funcionar un cierto tiempo durante la frenada, la señal de parada de emergencia puede no activarse.

Con el vehículo parado

1. Pise el pedal de freno firmemente para detener el vehículo por completo.
2. Con el pedal de freno pisado, tire hacia arriba del interruptor del freno de estacionamiento eléctrico de forma lenta pero completa.
3. Mueva la palanca de cambios a **P**.
 - ▶ No suelte el pedal del freno hasta que no haya confirmado que aparece **P** en el indicador de posición del cambio.
4. Apague el motor.
 - ▶ El indicador del freno de estacionamiento y del sistema de frenos se apaga en aproximadamente 30 segundos.

Accione el freno de estacionamiento, sobre todo si está estacionado en una pendiente.

Estacionamiento del vehículo

⚠ ADVERTENCIA

El vehículo puede moverse si se deja desatendido sin confirmar que la transmisión se encuentra en la posición de estacionamiento.

Un vehículo moviéndose solo podría provocar un accidente y causar lesiones graves o mortales. Mantenga siempre el pie en el pedal del freno hasta que haya confirmado que aparece **P** en el indicador de posición de marcha.

No estacione el vehículo cerca de objetos inflamables como por ejemplo hierba seca, aceite o madera. El calor procedente del escape puede provocar un incendio.

Con el vehículo parado

AVISO

Las siguientes acciones pueden dañar la transmisión:

- Pisar los pedales del acelerador y de freno al mismo tiempo.
- Pisar el pedal del acelerador para retener el vehículo cuando está mirando cuesta arriba.
- Cambiar a **P** antes de que el vehículo se haya detenido por completo.

Con temperaturas extremadamente frías, el freno de estacionamiento puede congelarse si está aplicado. Si se prevén dichas temperaturas, no aplique el freno de estacionamiento. Al estacionar en pendiente, gire las ruedas delanteras para que estén en contacto con el bordillo si el vehículo rueda por la pendiente o bloquee las ruedas para impedir que el vehículo se mueva. Si no toma ninguna de estas precauciones, el vehículo puede rodar de forma imprevista y provocar una colisión.

Sistema del sensor de estacionamiento

Los sensores de las esquinas traseras y los sensores centrales controlan los obstáculos que se encuentran alrededor del vehículo, y el aviso acústico, la interfaz de información del conductor y la pantalla del sistema de audio/información proporcionan información aproximada sobre la distancia entre el vehículo y el obstáculo.

■ Ubicación y rango del sensor

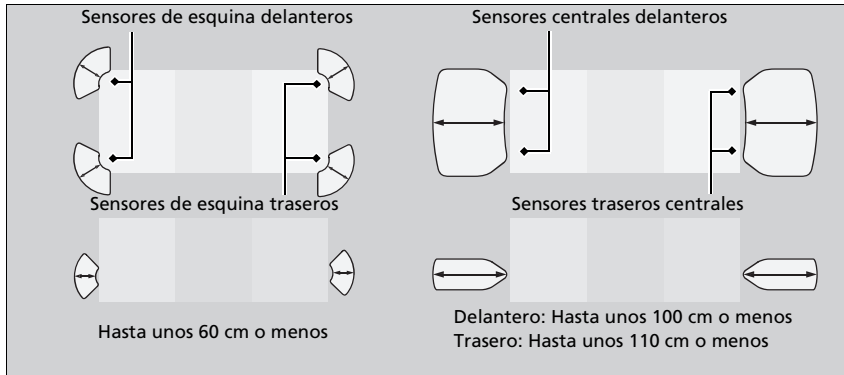

► Sistema del sensor de estacionamiento

Aun cuando el sistema esté activado, confirme siempre que no haya ningún obstáculo cerca del vehículo antes de estacionar.

Es posible que el sistema no funcione correctamente en los siguientes casos:

- Los sensores están cubiertos por nieve, hielo, barro o suciedad.
- Hay algo en las inmediaciones que emite ondas de ultrasonido o sonidos de alta frecuencia.
- El vehículo ha estado expuesto a temperaturas altas o bajas.
- Conducir con mal clima (lluvia, niebla, nieve, etc.).

El sistema podría no detectar estos obstáculos:

- Objetos delgados o bajos.
- Materiales que absorben el sonido, como la nieve, el algodón, o la gomaespuma.
- Objetos directamente debajo del parachoques.

El sistema podría detectar erróneamente obstáculos en estas situaciones:

- El vehículo se encuentra en una superficie irregular, como hierba, topes o una cuesta.
- Al aproximarse demasiado a otros vehículos con sensores de sonar u otros objetos que emiten ondas de ultrasonido.
- Ha salpicado agua cerca de los sensores debido a lluvias intensas, etc.

No coloque ningún accesorio sobre los sensores ni alrededor de los mismos.

► Si pone algún accesorio (como un portabicicletas) sobre o alrededor de los sensores traseros, el sistema podría activarse si detecta estos accesorios como un obstáculo. En tal caso, apague el sensor trasero.

► **Funciones personalizadas** P. 364

■ Activación y desactivación del sistema sensor de estacionamiento

Puede activar y desactivar el sistema mediante la interfaz de información del conductor.

➤ **Cambio de la pantalla** P. 132, 150

➤ **Apoyo de seguridad** P. 143, 163

Los sensores de esquina frontal, central trasero y trasero comienzan a detectar un obstáculo cuando la transmisión está en **R** y la velocidad del vehículo es inferior a 8 km/h.

Los sensores de esquina frontal y central frontal comienzan a detectar un obstáculo cuando la transmisión está en cualquier posición excepto **P** o **R**, y la velocidad del vehículo es inferior a 8 km/h.

☒ Activación y desactivación del sistema sensor de estacionamiento

Cuando se fija el modo de alimentación en CONTACTO, el sistema se encuentra en el estado seleccionado anteriormente.

Puede activar y desactivar el sensor de estacionamiento trasero mediante la pantalla del sistema de audio/información.

➤ **Funciones personalizadas** P. 364

Con el modo de conducción REMOLQUE, el sistema del sensor de estacionamiento trasero se desactiva.

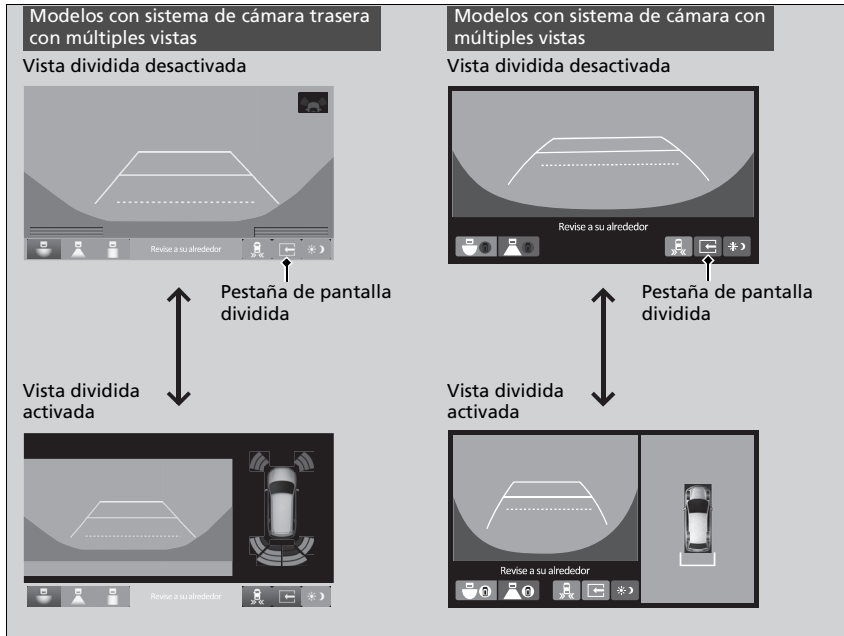

➤ **Sistema de modo de conducción** P. 465

■ Funcionamiento de la pantalla

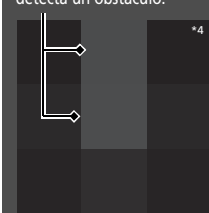
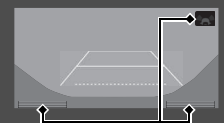
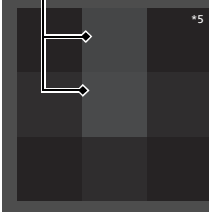

Puede cambiar entre activar y desactivar la vista dividida tocando la pestaña de la pantalla dividida.

■ Cuando se acorta la distancia entre su vehículo y los obstáculos

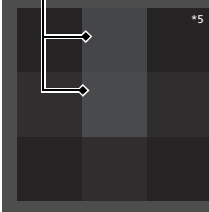
Duración del aviso acústico intermitente	Distancia entre el parachoques y el obstáculo		Indicador	Interfaz de información al conductor	Pantalla del sistema de audio/información
	Sensores de esquina	Sensores centrales			
Moderada	—	Delantero: Unos 100-60 cm Trasero: Unos 110-60 cm	Se enciende*1/ parpadea*2 en amarillo*3	<p>Los indicadores se encienden cuando el sensor detecta un obstáculo.</p>  <p>*4</p>	 <p>Los indicadores se encienden cuando el sensor detecta un obstáculo.</p>
Cercano	60-45 cm aprox.	60-45 cm aprox.	Se enciende*1/ parpadea*2 en ámbar	<p>Los indicadores se encienden cuando el sensor detecta un obstáculo.</p>  <p>*5</p>	 <p>Los indicadores se encienden cuando el sensor detecta un obstáculo.</p>
Muy cercano	45-35 cm aprox.	45-35 cm aprox.			<p>Los indicadores se encienden cuando el sensor detecta un obstáculo.</p>  <p>*5</p>
Fijo	35 cm aprox. o menos	35 cm aprox. o menos	Se enciende*1/ parpadea*2 en rojo		

*1: En la interfaz de información del conductor

*2: Uso de la pantalla del sistema de audio/información

*3: En esta fase, solo los sensores centrales detectan obstáculos.

*4: Modelos de Oriente Medio y África

*5: Modelos de Corea y Latinoamérica

Para desactivar temporalmente el aviso acústico, pulse la rueda de selección izquierda*1/derecha*2 mientras esté sonando. La desconexión temporal se cancelará cuando la posición del cambio se ajuste o la velocidad del vehículo alcance al menos 14 km/h.

*1: Modelos con medidor tipo A

*2: Modelos con medidor tipo B

Monitor de tráfico cruzado*

Supervisa las zonas de las esquinas traseras mediante sensores de radar al dar marcha atrás y le avisa si se detecta un vehículo aproximándose por una esquina trasera.

El sistema resulta especialmente adecuado al salir marcha atrás de una plaza de estacionamiento.

Monitor de tráfico cruzado*

PRECAUCIÓN

El monitor de tráfico cruzado no puede detectar todos los vehículos que se aproximan y puede no detectar en absoluto un vehículo que se aproxima.

Si no confirma visualmente que es seguro dar marcha atrás con el vehículo antes de maniobrar, puede provocar una colisión.

No confíe únicamente en el sistema al dar marcha atrás; utilice siempre también los retrovisores y mire hacia atrás y hacia los lados del vehículo antes de dar marcha atrás.

■ Funcionamiento del sistema

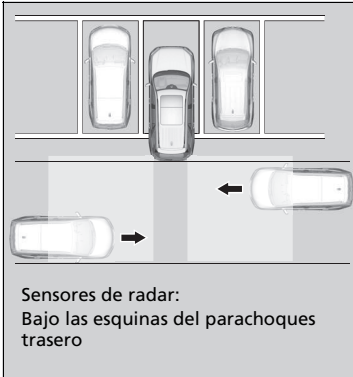

El sistema se activa cuando:

- El modo de alimentación se encuentra en la posición de CONTACTO.
- El monitor de tráfico cruzado está encendido.

☒ Activación y desactivación del monitor de tráfico cruzado P. 587

- La transmisión está en **R**.
- Su vehículo se desplaza a 5 km/h o a una velocidad inferior.

Cuando se detecta un vehículo aproximándose por una esquina trasera, el monitor de tráfico cruzado le advierte con un aviso acústico y una advertencia en pantalla.

El sistema no detectará un vehículo aproximándose directamente desde detrás de su vehículo, ni proporcionará alertas para un vehículo detectado si este se mueve directamente detrás del suyo.

El sistema no proporciona alertas para un vehículo que se aleja del suyo, y puede alertar de peatones, bicicletas u objetos fijos.

☒ Monitor de tráfico cruzado*

El monitor de tráfico cruzado puede no detectar o retrasar la detección de un vehículo que se aproxima, o puede alertar la detección sin que se aproxime un vehículo en las siguientes condiciones:

- Un obstáculo, como otro vehículo o una pared, cerca del parachoques trasero de su vehículo, está bloqueando el alcance del sensor de radar.
- Su vehículo circula a una velocidad de 5 km/h o superior.
- Un vehículo se aproxima a una velocidad distinta de aproximadamente entre 10 y 25 km/h.
- El sistema capta interferencias externas tales como sensores de radar de otros vehículos u ondas de radio fuertes transmitidas desde una instalación cercana.
- Las esquinas del parachoques trasero están cubiertas de nieve, hielo, barro o suciedad.
- Cuando las condiciones meteorológicas son adversas.
- Su vehículo está en una pendiente.
- Su vehículo está inclinado debido a una carga pesada en la parte posterior.
- Su vehículo circula marcha atrás hacia un muro, poste, vehículo, etcétera.

Si el parachoques trasero y los sensores se han reparado incorrectamente o el parachoques trasero está deformado. El vehículo debe inspeccionarse en un distribuidor.

Para un funcionamiento correcto, mantenga siempre limpia el área de las esquinas del parachoques trasero. No cubra el área de las esquinas del parachoques trasero con etiquetas o calcomanías.

■ Cuando el sistema detecta un vehículo

En la pantalla del sistema de audio/información aparece un icono de flecha en el lado por el que se aproxima el vehículo.



Modelos con cámara trasera con múltiples vistas



Modelos con cámara con múltiples vistas



» Cuando el sistema detecta un vehículo

Si el icono  de la esquina inferior derecha cambia a  en ámbar cuando la caja de cambios está en **[R]**, puede que se haya acumulado barro, nieve, hielo u otras partículas en la zona del sensor. Compruebe si hay alguna obstrucción en las esquinas de los parachoques y limpie a fondo la zona en caso necesario.

Si aparece  con la transmisión en **[R]**, puede que haya algún problema en el sistema de monitor de tráfico cruzado. No utilice el sistema y haga inspeccionar el vehículo en un distribuidor.

Si la pantalla permanece igual con la palanca de cambio en **[R]**, puede que haya algún problema en el sistema de la cámara trasera o del monitor de tráfico cruzado. No utilice el sistema y haga inspeccionar el vehículo en un distribuidor.

■ Activación y desactivación del monitor de tráfico cruzado



El sistema también se puede activar y desactivar en la pantalla del sistema de audio/información seleccionando el icono del monitor de tráfico cruzado.

☒ Activación y desactivación del monitor de tráfico cruzado

Puede activar y desactivar el sistema mediante la pantalla del sistema de audio/información.

➤ **Funciones personalizadas** P. 364

Acerca de la cámara trasera con múltiples vistas

La pantalla del sistema de audio/información puede mostrar la vista trasera del vehículo. La pantalla cambia automáticamente a la vista de la zona trasera cuando la marcha seleccionada se pasa a **R**.

Pantalla de la cámara trasera con múltiples vistas

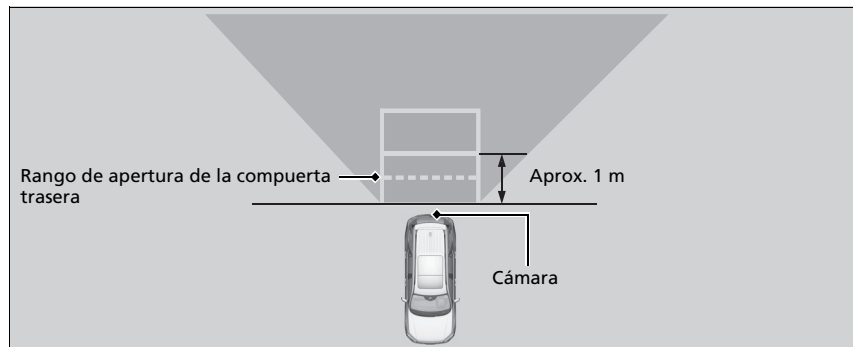

➤ Acerca de la cámara trasera con múltiples vistas

La vista que ofrece la cámara trasera tiene limitaciones. No muestra las esquinas de los extremos del parachoques ni lo que hay debajo del parachoques. Su lente singular también hace que los objetos parezcan estar más cerca o más lejos de lo que están realmente.

Compruebe visualmente que es seguro dar marcha atrás. Determinadas condiciones (como el clima, la iluminación y las altas temperaturas) también pueden limitar la visión de la zona trasera. No debe fiarse sólo de la pantalla de la cámara trasera, que no proporciona toda la información sobre las condiciones de la zona trasera del vehículo.

La vista de la cámara trasera se muestra antes en la pantalla del sistema de audio/información.

Si la cámara trasera está cubierta de suciedad, humedad, active el limpiador de la cámara trasera o límpiela con un paño suave y húmedo.

➤ **Limpia/lavaparabrisas trasero** P. 229

Puede cambiar los ajustes de **Lineas guía fijas** y **Lineas guía dinámicas**.

➤ **Funciones personalizadas** P. 364

Lineas guía fijas

Encendido: Las líneas de guía aparecen cuando cambia a **R**.

Apagada: Las líneas de guía no aparecen.

Lineas guía dinámicas

Encendido: Las líneas de guía se mueven según la dirección del volante.

Apagada: Las líneas de guía no se mueven.

Puede ver tres modos distintos de la cámara en la pantalla del sistema de audio/información. Toque el icono adecuado para cambiar el modo.

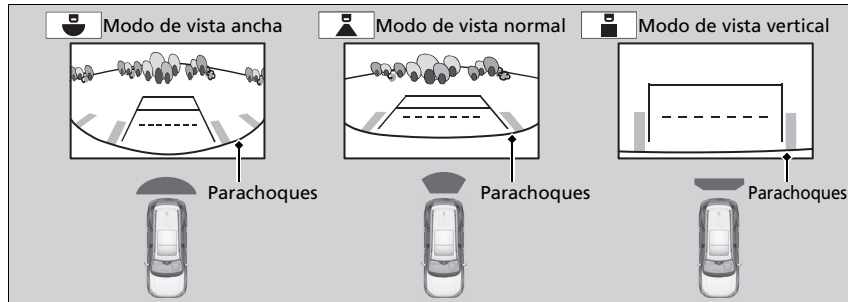

- Si estaba usando el modo de vista ancha o normal, se activará este mismo modo la próxima vez que cambie a **[R]**.
- Si estaba usando el modo de vista vertical antes de apagar el motor, el modo de vista ancha se activará la próxima vez que ajuste la modalidad de alimentación en CONTACTO y cambie a **[R]**.
- Si estaba usando el modo de vista vertical y han transcurrido 10 segundos tras salir de **[R]**, se activará el modo de vista amplia la próxima vez que cambie a **[R]**.
- Si se encuentra en el modo de vista vertical y vuelve a colocar la palanca de cambios en la posición **[R]** antes de 10 segundos después de cambiarla desde **[R]**, se activará el modo de vista vertical.

► Acerca de la cámara trasera con múltiples vistas

Si la vista trasera del vehículo no aparece en la pantalla del sistema de audio/información con el cambio en **[R]**, puede haber un problema en el sistema. El vehículo se debe inspeccionar inmediatamente en un distribuidor.

Es un sistema de cuatro cámaras que capta las áreas comúnmente conocidas como “puntos ciegos” desde diferentes ángulos y, a continuación, muestra las imágenes en la pantalla del sistema de audio/información. Este sistema se puede utilizar para:

- Comprobar si hay obstáculos al desplazarse en **R**.
 - ❏ **Comprobación de obstáculos en la parte trasera del vehículo** P. 599
- Comprobar los lados derecho e izquierdo del vehículo al cruzar intersecciones con poca visibilidad (vista obstruida, etc.).
 - ❏ **Comprobación de la vista ciega delantera en intersecciones** P. 597
- Comprobar si hay obstáculos delante del vehículo al aparcar o maniobrar en espacios reducidos.
 - ❏ **Comprobación de los lados del vehículo** P. 598

❏ Cámara con múltiples vistas*

⚠ ADVERTENCIA

La ausencia de visibilidad de la zona alrededor del vehículo (directamente o mediante el uso de los espejos) puede dar lugar a un accidente, y causar lesiones graves o la muerte.

Las zonas que se muestran en la cámara con múltiples vistas son limitadas. La pantalla podría no mostrar todos los peatones u otros objetos alrededor del vehículo.

No confíe solamente en la pantalla de la cámara con múltiples vistas para determinar si es seguro mover su vehículo.

⚠ ADVERTENCIA

Si no se presta la debida atención a sus alrededores durante la conducción puede provocar un accidente y causar lesiones graves o la muerte.

Para ayudar a atenuar las posibilidades de una colisión, mire únicamente a la pantalla de la cámara con múltiples vistas cuando sea seguro hacerlo.

Visualización de una imagen de las cámaras con múltiples vistas

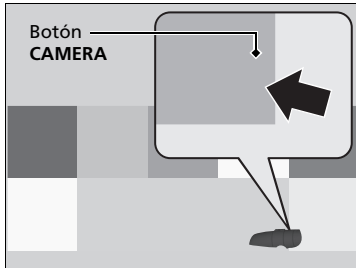

■ Para vistas delanteras:

Pulse el botón **CAMERA** mientras el vehículo está parado o desplazándose a 20 km/h o más lentamente.

■ Para vistas traseras:

Cambie a **[R]** mientras el vehículo está parado. Pulse el botón **CAMERA** para cambiar a la modalidad de vista trasera.

Puede personalizar la configuración de visualización.

➤ **Funciones personalizadas** P. 364

➤ Cámara con múltiples vistas*

La cámara con múltiples vistas no elimina todos los puntos ciegos. El sistema está diseñado solo para su comodidad.

Mantenga siempre las lentes de las cámaras limpias y libres de residuos.

Si la lente de la cámara delantera o trasera está cubierta de suciedad, humedad, active el limpiador de la cámara delantera o trasera o límpiela con un paño suave y húmedo.

➤ **Limpia/lavaparabrisas** P. 227

➤ **Limpia/lavaparabrisas trasero** P. 229

Si el sistema del sensor de estacionamiento detecta un obstáculo, se mostrará el indicador.

➤ **Sistema del sensor de estacionamiento** P. 579

Si un vehículo se aproxima desde el ángulo trasero, el monitor de tráfico cruzado le alerta.

➤ **Monitor de tráfico cruzado*** P. 584

►► Visualización de una imagen de las cámaras con múltiples vistas

El sistema de navegación se desactiva cuando la marcha está en **R**.

Manipular el sistema de navegación o de audio mientras se muestra la pantalla de la cámaras con múltiples vistas hace que se cancele esta pantalla y pone en marcha la pantalla del sistema de navegación.

Si pulsa el botón **CAMERA** cuando la velocidad del vehículo es superior a 25 km/h, aparece la pantalla de espera. Cuando la velocidad del vehículo se reduce a menos de 20 km/h, la pantalla cambia a una imagen del sistema de cámara con múltiples vistas.

TrailWatch™

En el modo de conducción **CAMINO**, las imágenes de la cámara con múltiples vistas se muestran mientras la velocidad del vehículo es de unos 20 km/h como máximo. Si el vehículo alcanza 25 km/h o más velocidad, se vuelve a la pantalla anterior.

►► **Modo CAMINO*** P. 469

La precisión de las líneas guía de la cámara con múltiples vistas se deteriora en la conducción off-road.

■ Ubicaciones de las cámaras e imágenes

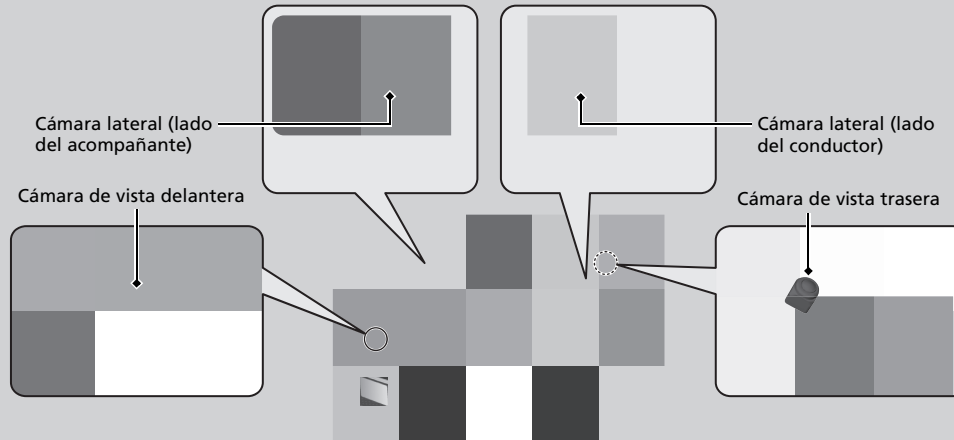

Las lentes exclusivas de la cámara con múltiples vistas hacen que las distancias parezcan diferentes de lo que realmente son; los objetos vistos en la pantalla del sistema de audio/información pueden parecer más cercanos o alejados, y pueden estar distorsionados. Esto se hace más evidente cuanto más lejos está un objeto del vehículo.

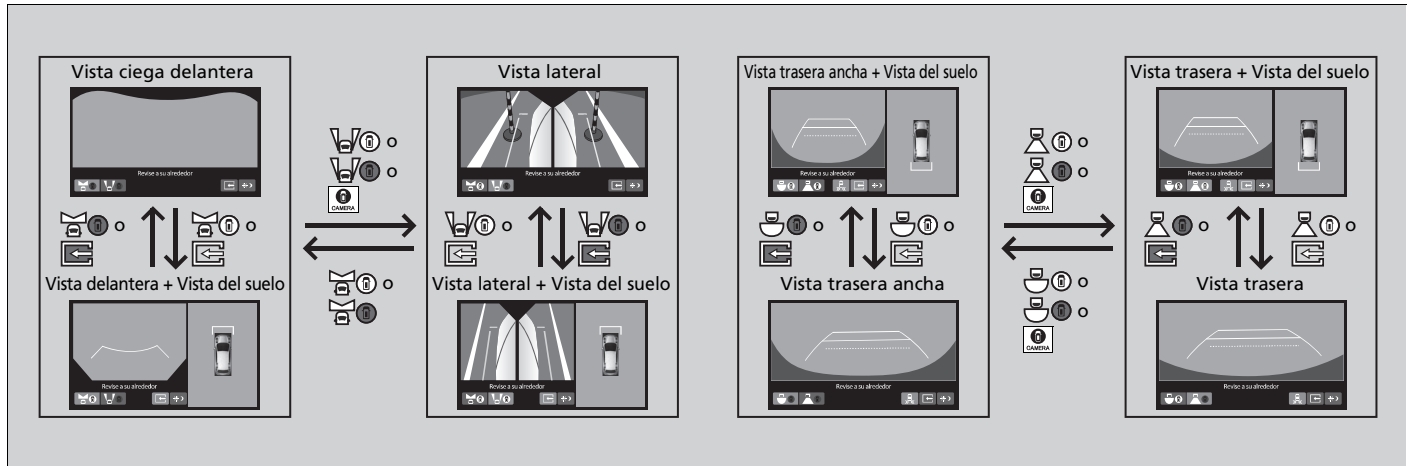

■ Líneas de referencia y líneas guía

Se puede visualizar lo siguiente cuando el sistema está encendido.

Líneas guía fijas: Ayuda a hacerse una idea de la distancia entre su vehículo y el entorno trasero. La distancia puede parecer diferente a la distancia real.

Líneas guía dinámicas: Indica la dirección del vehículo mientras que el volante está en la posición actual.

☒ Líneas de referencia y líneas guía

Las posiciones/distancias indicadas por las líneas de guía y las vistas de las cámaras en la pantalla pueden diferir de las posiciones/distancias reales debido a los cambios en la altura del vehículo, las condiciones de la carretera y otros factores. Las líneas de guía solo deben utilizarse como referencia.

Las líneas de guía se pueden activar y desactivar mediante la pantalla del sistema de audio/información.

☒ **Funciones personalizadas** P. 364

Si desactiva las líneas de guía, permanecerán desactivadas hasta que las active de nuevo.

■ Comprobación de la vista ciega delantera en intersecciones

La pantalla de la vista ciega delantera resulta útil cuando es necesario comprobar los vehículos que cruzan desde cualquier dirección en una intersección con poca visibilidad.

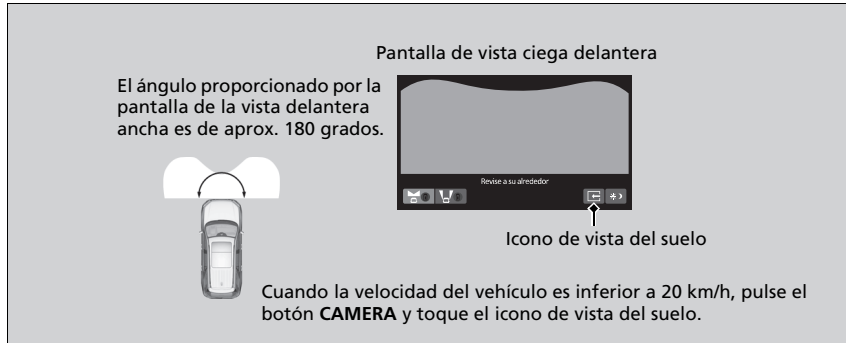

☒ Comprobación de la vista ciega delantera en intersecciones

La imagen de la vista ciega delantera es de tipo gran angular. La imagen mostrada se distorsiona en gran medida y puede parecer que los objetos están más cerca o más lejos de lo que realmente están.

■ Comprobación de los lados del vehículo

Las pantallas de vista lateral resultan apropiadas al pasar por encima de un bordillo, al atravesar una caseta de peaje o al cruzarse lentamente con vehículos que se aproximan por una carretera estrecha.

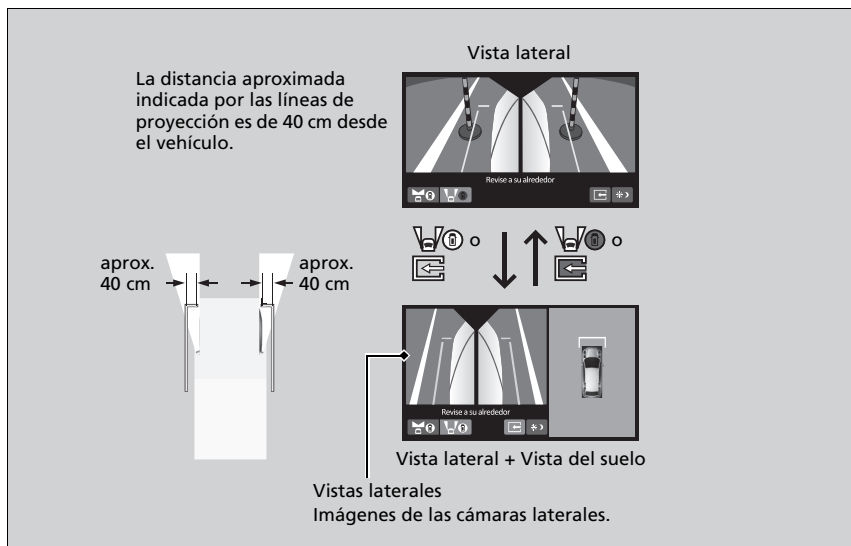

►► Comprobación de los lados del vehículo

Si los retrovisores de las puertas están plegados, no es posible mostrar las vistas laterales.

■ Comprobación de obstáculos en la parte trasera del vehículo

La pantalla cambia automáticamente a la vista de trasera cuando la marcha se pasa a **R**.

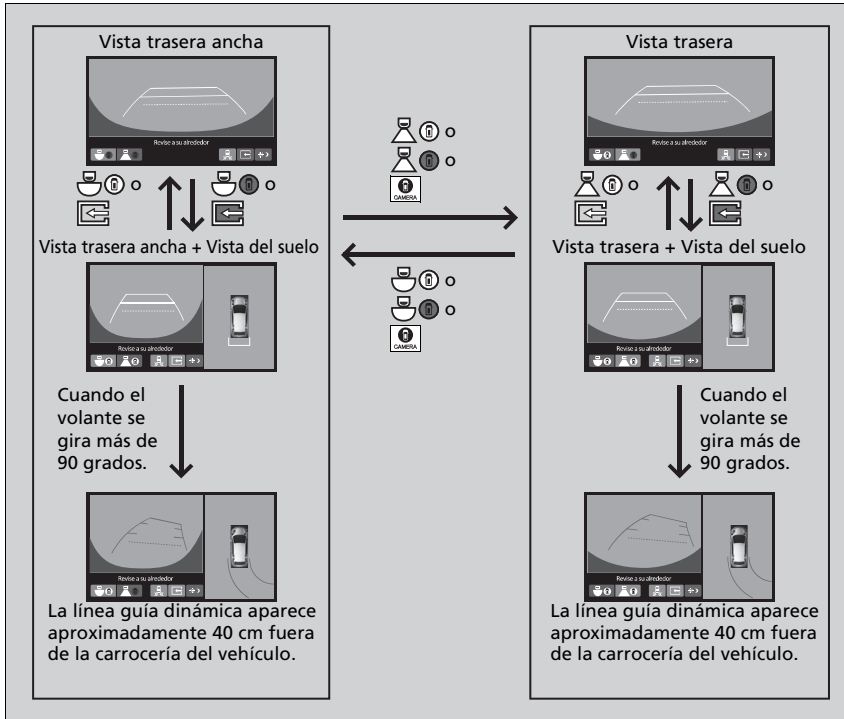

►► Comprobación de obstáculos en la parte trasera del vehículo

La vista del suelo se puede mostrar incluso con los retrovisores exteriores plegados. Sin embargo, el ángulo visible y los puntos ciegos cambian.

No confíe en el sistema de cámaras con múltiples vistas cuando los retrovisores de las puertas estén plegados.

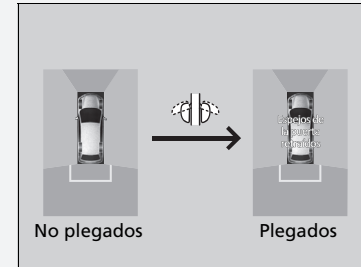

►► Comprobación de obstáculos en la parte trasera del vehículo

Al cambiar la posición de marcha desde/hasta [R], puede experimentarse un retardo en el cambio entre la pantalla del sistema de audio/información y la imagen de la vista trasera.

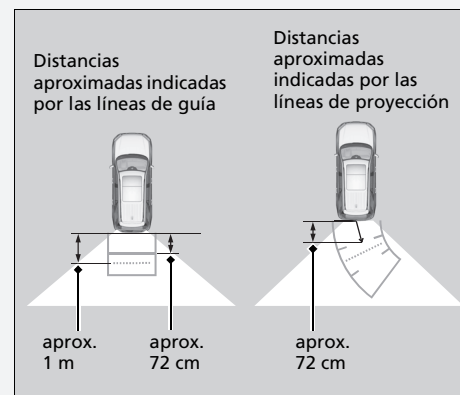

■ Limitaciones del sistema de cámara con múltiples vistas

El sistema puede no funcionar correctamente en las siguientes condiciones.

Condiciones		Soluciones
Las imágenes pueden no verse claramente cuando:	<ul style="list-style-type: none"> • Activa el sistema con mal clima (lluvia densa, niebla, nieve, etc.) o en la oscuridad. • Las temperaturas de la cámara son altas. • Un cambio brusco entre luz y oscuridad, como al entrar o salir de un túnel. • Al conducir hacia la luz del sol (por ejemplo, al amanecer o al atardecer.) 	No utilice la cámara con múltiples vistas; confíe únicamente en la confirmación visual hasta que las condiciones permitan que el sistema funcione correctamente.
	<ul style="list-style-type: none"> • La lente de la cámara está cubierta de suciedad, humedad o residuos. • La lente de la cámara está rayada. 	Limpie las lentes de la cámara con el limpiador de la cámara de vista trasera o delantera, o un paño suave humedecido en agua, un detergente suave o un limpiacristales. ➤ Limpia/lavaparabrisas P. 227 ➤ Limpia/lavaparabrisas trasero P. 229
	La pantalla del sistema de audio/información está sucia.	Limpie la pantalla con un paño suave y seco.
Un ángulo de cámara se ha modificado.	Una cámara o el área alrededor de la cámara han recibido un fuerte impacto.	No utilice la cámara con múltiples vistas y póngase en contacto con un distribuidor.
Se muestra un mensaje de error mientras que la cámara con múltiples vistas está en uso.		

Información sobre el combustible

■ Recomendaciones sobre el combustible

Excepto modelos de Perú y Paraguay

Gasolina sin plomo de 91 octanos o más

El uso de gasolina de menor octanaje puede causar un fuerte y persistente ruido de golpeteo metálico que puede provocar daños en el motor.

Modelos de Perú

Gasolina sin plomo súper, se requiere un índice de octano de 95 o superior

Su vehículo está diseñado para funcionar con gasolina sin plomo de alta calidad de 95 octanos o más. Si no se dispone de este octanaje, se puede utilizar provisionalmente gasolina sin plomo de 91 octanos.

El uso de gasolina normal puede causar ruidos de golpeteo metálico y provocará un rendimiento inferior del motor. El uso continuado de gasolina normal puede dañar el motor.

Modelos de Paraguay

Gasolina sin plomo/gasohol hasta E20 (80% de gasolina y 20% de etanol), 91 octanos o más

El uso de gasolina de menor octanaje puede causar un fuerte y persistente ruido de golpeteo metálico que puede provocar daños en el motor.

■ **Capacidad del depósito de combustible: 70 L**

» Información sobre el combustible

AVISO

El uso de gasolina que contiene plomo presenta los siguientes riesgos:

- Daños en el sistema de escape, incluido el catalizador
- Daños en el motor y el sistema de combustible
- Efectos perjudiciales en el motor y otros sistemas

Suministro

El depósito de combustible no cuenta con un tapón de llenado de combustible. Puede insertar la boquilla de llenado directamente en el cuello del depósito. El depósito se sella cuando usted retira la boquilla.

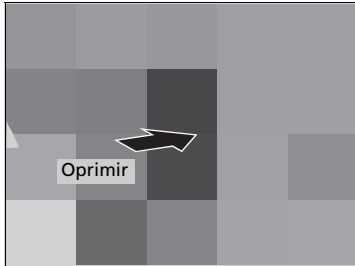

1. Detenga el vehículo con la parte trasera izquierda del mismo al lado del surtidor de la estación de servicio.
2. Apague el motor.
3. Desbloquee la puerta del conductor.
 - ▶ La tapa del depósito de combustible, situada en el lateral exterior del vehículo, se desbloqueará.
4. Presione y suelte en la zona que indica la flecha para liberar la tapa del depósito de combustible. Escuchará un clic y la tapa se abrirá ligeramente.
5. Tire manualmente de la tapa del depósito de combustible para abrirla por completo.

Suministro

⚠ ADVERTENCIA

La gasolina es muy inflamable y explosiva. Puede quemarse o herirse gravemente al manipular combustible.

- Pare el motor y manténgalo alejado de fuentes de calor, chispas y llamas.
- Manipule combustible sólo al aire libre.
- Limpie las salpicaduras inmediatamente.

La abertura de llenado de combustible está diseñada para aceptar solamente boquillas de llenado de estaciones de servicio. El uso de tubos de diámetro más pequeño (por ejemplo, los utilizados para bombear combustible para otros usos), u otros dispositivos que no sean los propios de una estación de servicio, puede provocar daños dentro y alrededor de la abertura de llenado.

Utilice la lengüeta de bloqueo o el interruptor de bloqueo centralizado de puertas para desbloquear la tapa del depósito de combustible. Las puertas del vehículo y la tapa del depósito de combustible se volverán a bloquear automáticamente si se utiliza la función de desbloqueo del control a distancia de acceso sin llave. Para desactivar esto, abra y cierre la puerta del conductor.

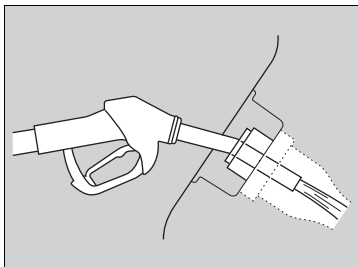

6. Coloque el extremo de la boquilla de llenado en la parte inferior de la abertura de llenado y, a continuación, insértelo lenta y completamente.
 - Asegúrese de que el extremo de la boquilla de llenado desciende junto con el tubo de llenado.
 - Mantenga el nivel de la boquilla.
 - Cuando el depósito esté lleno, la boquilla de llenado se desactivará automáticamente.
 - Al terminar, espere alrededor de cinco segundos antes de retirar la boquilla.
7. Cierre la tapa del depósito de combustible con la mano.

► Suministro

La boquilla de la manguera del surtidor se detiene automáticamente para dejar espacio en el depósito de combustible con objeto de que el combustible no rebose a causa de los cambios de la temperatura del aire.

No siga añadiendo combustible una vez que la boquilla de combustible se haya detenido automáticamente. Si añade más combustible puede superarse la capacidad del depósito de combustible.

Modelos de Corea

Si la boquilla de llenado se desactiva repetidamente sin que el depósito esté lleno, puede que el sistema de recuperación de vapores de combustible del surtidor presente algún problema. Pruebe suministrar en otro surtidor. Si con eso no se soluciona el problema, consulte con un distribuidor.

Si tiene que suministrar el vehículo desde un contenedor portátil, utilice el embudo proporcionado con el vehículo.

► **Suministrar desde un recipiente portátil de combustible** P. 706

Reducción del consumo de combustible y de las emisiones de CO₂

El ahorro de combustible y la reducción de las emisiones de CO₂ dependen de varios factores, incluyendo las condiciones de conducción, el peso de la carga, el tiempo de ralentí, los hábitos de conducción y el estado del vehículo. En función de estos y otros factores, puede que no se alcance el consumo de combustible nominal de este vehículo.

Mantenimiento y consumo de combustible

Puede optimizar el consumo de combustible mediante el mantenimiento adecuado de su vehículo. Siga el programa de mantenimiento y consulte el manual de garantía si es necesario.

Programa de mantenimiento P. 614

- Utilice aceite de motor con la viscosidad recomendada.
 - **Aceite del motor recomendado** P. 627
- Mantenga la presión de los neumáticos especificada.
- No cargue el vehículo con demasiado equipaje.
- Mantenga el vehículo limpio. La acumulación de nieve o barro en los bajos del vehículo supone un aumento del peso y de la resistencia aerodinámica.

Reducción del consumo de combustible y de las emisiones de CO₂

Para determinar el consumo real de combustible durante la conducción se recomienda el cálculo directo.

100	×	Litros de combustible	÷	Kilómetros conducidos	=	L por 100 km
Kilómetros conducidos	÷	Litros de combustible	=	Kilómetros por litro		
Millas conducidas	÷	Galones de combustible	=	Millas por galón		

Modelos de países del CCG

Puede mejorar el kilometraje y reducir las emisiones de CO₂ de su vehículo siguiendo los siguientes consejos:

- Conduzca el vehículo de manera correcta.
- Realice el mantenimiento regular del vehículo.
- Mantenga una presión en los neumáticos adecuada.
- Evite transportar cargas excesivas.
- Adopte técnicas de conducción eficientes, como conducir a velocidades menores, reducir el tiempo de ralentí y evitar una conducción agresiva.

Mantenimiento

En este capítulo se tratan las operaciones de mantenimiento básico.

Antes de realizar operaciones de servicio		
Revisión y mantenimiento	608	
Seguridad al realizar el mantenimiento...	609	
Piezas y líquidos usados en las operaciones de mantenimiento	610	
Recordatorio de mantenimiento*		
Cuando se acerca el mantenimiento necesario ..	612	
Programa de mantenimiento	614	
Operaciones de servicio bajo el cofre		
Puntos de mantenimiento bajo el cofre...	623	
Apertura del cofre	624	
Tapa del compartimento motor	626	
Aceite del motor recomendado	627	
Comprobación del aceite	628	
	Llenado del aceite del motor	629
	Refrigerante del motor	630
	Líquido de la transmisión	632
	Líquido del conjunto de la caja de transferencia*	632
	Líquido de frenos	633
	Reposición del líquido lavaparabrisas....	634
	Filtro de combustible	634
	Sustitución de bombillas	635
	Comprobación y mantenimiento de las escobillas del limpiaparabrisas	641
	Comprobación y mantenimiento de los neumáticos	
	Comprobación de los neumáticos	646
	Indicadores de desgaste.....	647
	Vida útil de los neumáticos	647
	Sustitución de neumáticos y ruedas	648
	Intercambio de neumáticos.....	649
	Dispositivos de tracción en la nieve.....	650
	Batería	651
	Mantenimiento del control a distancia...	655
	Mantenimiento del sistema de aire acondicionado	657
	Limpeza	
	Cuidado del interior.....	660
	Cuidado del exterior.....	662
	Accesorios y modificaciones	665

* No disponible en todos los modelos

Revisión y mantenimiento

Por su seguridad, realice todas las operaciones de revisión y mantenimiento indicadas para mantener su vehículo en buen estado. Si detecta alguna anomalía (ruido, olor, líquido de frenos insuficiente, restos de aceite en el suelo, etc.) lleve el vehículo a un distribuidor para que lo revisen. Remítase al programa de mantenimiento indicado en este manual de usuario para ver información detallada sobre el mantenimiento y las revisiones.

➤ **Programa de mantenimiento** P. 614

■ Tipos de revisiones y mantenimiento

■ Inspecciones rutinarias

Realice revisiones antes de realizar recorridos de larga distancia, al lavar el vehículo o al suministrar.

■ Revisiones periódicas

- Compruebe mensualmente el nivel del líquido de frenos.
 - **Líquido de frenos** P. 633
- Compruebe mensualmente la presión de los neumáticos. Examine el desgaste de la banda de rodadura y si presenta objetos extraños.
 - **Comprobación y mantenimiento de los neumáticos** P. 646
- Compruebe mensualmente el funcionamiento de las luces exteriores.
 - **Sustitución de bombillas** P. 635
- Compruebe el estado de las escobillas del limpiaparabrisas al menos cada seis meses.
 - **Comprobación y mantenimiento de las escobillas del limpiaparabrisas** P. 641

Seguridad al realizar el mantenimiento

Aquí se proporcionan algunas de las precauciones de seguridad más importantes. No obstante, no podemos prevenirle de todos y cada uno de los peligros que pueden ocurrir durante las operaciones de mantenimiento. Solo usted puede decidir si debe realizar una tarea específica.

Seguridad en el mantenimiento

- Para reducir la posibilidad de explosión o incendio, mantenga el tabaco, las chispas y las llamas lejos de la batería y de los componentes relacionados con el combustible.
- Nunca deje trapos, toallas o cualquier otro objeto inflamable debajo del cofre.
 - El calor procedente del motor y del escape puede prenderlos y provocar un incendio.
- Para limpiar los componentes, utilice un desengrasante o un limpiador de piezas de venta comercial, pero no gasolina.
- Lleve protección para los ojos y ropa de protección al trabajar en la batería o con aire comprimido.
- Los gases de escape del motor contienen monóxido de carbono, que es venenoso y puede ser mortal.
 - Haga funcionar el motor solamente si hay una ventilación adecuada.

Seguridad del vehículo

- El vehículo debe estar parado.
 - Compruebe que el vehículo está estacionado en una superficie nivelada, que el freno de estacionamiento está aplicado y que el motor está parado.
- Tenga cuidado para no quemarse con las piezas calientes.
 - Asegúrese de que el motor y el sistema de escape se enfrían completamente antes de tocar las piezas del vehículo.
- Tenga cuidado para no lesionarse con las piezas móviles.
 - No arranque el motor a menos que así se lo indiquen y mantenga las manos y las extremidades lejos de las piezas móviles.

Modelos con parada automática en ralentí

- No abra el cofre con la función de parada automática en ralentí activada.

Seguridad al realizar el mantenimiento

⚠ ADVERTENCIA

En caso de que no se realice el mantenimiento adecuado en el vehículo o no se corrija un problema antes de la conducción, se puede provocar un accidente en el que puede resultar herido de gravedad o morir.

Siga siempre las recomendaciones de revisión y mantenimiento y los programas indicados en este manual de usuario.

⚠ ADVERTENCIA

Si no se siguen correctamente las instrucciones de mantenimiento y las precauciones se pueden producir lesiones graves e incluso la muerte.

Siga siempre los procedimientos y precauciones indicados en este manual de usuario.

Piezas y líquidos usados en las operaciones de mantenimiento

Para realizar operaciones de mantenimiento y reparación del vehículo se recomienda usar líquidos y piezas originales de Honda. Las piezas originales de Honda se fabrican según los mismos estándares de alta calidad que los vehículos Honda.

▶▶ Piezas y líquidos usados en las operaciones de mantenimiento

AVISO

No presione la tapa del motor a la fuerza. Esto puede dañar la tapa del motor y las partes componentes.





Cuando el vehículo haya acumulado la distancia estipulada, verá un mensaje que le recuerda que es hora de realizar el mantenimiento programado del vehículo.

➤ **Programa de mantenimiento** P. 614

Cuando se acerca el mantenimiento necesario

Aparece un mensaje en la interfaz de información al conductor cada vez que se pasa la modalidad de alimentación a CONTACTO.

■ Mensaje recordatorio en la interfaz de información al conductor

Mensaje recordatorio	Explicación	Información
	<p>La distancia acumulada recorrida por el vehículo está entre 8.500 km y 10.000 km. Una vez que cambie de pantalla pulsando el botón  (inicio), el mensaje desaparecerá.</p>	<p>El vehículo debe revisarse y recibir mantenimiento pronto.</p>
	<p>La distancia acumulada recorrida por el vehículo ha superado los 10.000 km sin que se haya realizado el mantenimiento programado. Pulse el botón  (inicio) para cambiar de pantalla.</p>	<p>Asegúrese de que se realiza el mantenimiento programado tan pronto como sea posible.</p>

El indicador de mensajes del sistema (📌) se enciende junto con la información de recordatorio de mantenimiento.

■ Restablecimiento de la pantalla

Restablezca la pantalla del recordatorio de mantenimiento si ha realizado usted el mantenimiento.

Puede restablecer el recordatorio de mantenimiento utilizando la pantalla del sistema de audio/información.

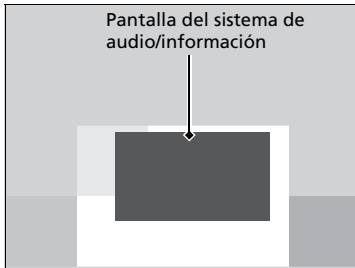

1. Fije el modo de alimentación en CONTACTO.
2. Pulse el botón .
3. Seleccione **Configuración Vehículo**.
4. Seleccione **Info. de mantenimiento**.
5. Seleccione **Restablecer**.

☒ Restablecimiento de la pantalla

La pantalla del recordatorio de mantenimiento se restablecerá en el distribuidor una vez que se haya realizado el mantenimiento necesario. Si el mantenimiento no se realiza en un distribuidor, deberá restablecer la pantalla usted mismo.

El programa de mantenimiento establece el mantenimiento mínimo necesario que se debe realizar para garantizar el correcto funcionamiento del vehículo. Debido a las diferencias geográficas y climáticas, es posible que se requieran operaciones adicionales. Consulte el manual de garantía para ver una descripción más detallada.

El trabajo de mantenimiento debe ser realizado por técnicos bien equipados y capacitados. Su distribuidor autorizado cumple todos estos requisitos.

Excepto modelos de México y países del CCG

Mantenimiento a la distancia o al tiempo indicados, lo que ocurra primero.	km x 1.000	20	40	60	80	100	120	140	160	180	200
	meses	12	24	36	48	60	72	84	96	108	120
Cambiar el aceite del motor	Normal	Cada 10.000 km o 1 año									
	Riguroso	Cada 5.000 km o 6 meses									
Cambiar el filtro de aceite del motor	Normal	Cada 20.000 km o 2 años									
	Riguroso	Cada 10.000 km o 1 año									
Cambiar el cartucho del filtro de aire		Cada 30.000 km									
Cambiar las bujías		Cada 100.000 km									
Revisar la correa de accesorios			•		•		•		•		•
Cambiar la correa de la distribución e inspeccionar la bomba de agua	Normal					•					•
	Riguroso	Cada 50.000 km o 3 años									
Cambiar el refrigerante del motor		Cada 200.000 km o 10 años, posteriormente cada 100.000 km o 5 años									
Añadir agente limpiador de inyectores original ^{*1}		Cada 10.000 km o 1 año									
Reemplazar el líquido de la transmisión					•		•		•		•
Cambiar el líquido de la caja de transferencia ^{*2}					•		•		•		•
Cambiar el líquido del diferencial trasero ^{*2}	Normal	•		•		•		•		•	
	Riguroso	Cada 20.000 km o 1 año									

*1: Es necesario el uso regular del limpiador de inyectores para modelos designados para Honduras, Nicaragua, Nigeria, Perú, Guatemala, Haití, Irak y Gran Caimán.

*2: Modelos AWD

Mantenimiento a la distancia o al tiempo indicados, lo que ocurra primero.	km x 1.000	20	40	60	80	100	120	140	160	180	200
	meses	12	24	36	48	60	72	84	96	108	120
Cambiar el filtro de polvo y polen		•	•	•	•	•	•	•	•	•	•
Revisar los frenos delanteros y traseros		Cada 10.000 km o 1 año									
Cambiar el líquido de frenos		Cada 3 años									
Cambiar el filtro de combustible en el depósito*1	Normal	Cada 120.000 km									
	Riguroso	Cada 80.000 km ^{*3}									
Cambiar el filtro de combustible en el depósito*2	Normal	Cada 100.000 km									
	Riguroso	Cada 50.000 km ^{*3}									
Intercambiar los neumáticos (comprobar el inflado y el estado de los neumáticos al menos una vez al mes)		Cada 10.000 km									
Comprobar visualmente los siguientes elementos:											
Fuelles de los palieres		Cada 10.000 km o 1 año									
Extremos de la barra de acoplamiento, mecanismo de la dirección y fuelles											
Componentes de la suspensión											
Conexiones y tuberías de los frenos (incluido ABS/VSA)		•	•	•	•	•	•	•	•	•	•
Sistema de escape											
Tuberías de combustible y conexiones		•	•	•	•	•	•	•	•	•	•
Estado y niveles de todos los líquidos											

*1: Excepto modelos de África y Sudamérica

*2: Modelos de África y Sudamérica

*3: Se recomienda cambiar el filtro de combustible si piensa que el combustible utilizado está contaminado con polvo, etc., ya que el filtro puede obstruirse antes.

Modelos de México

Mantenimiento a la distancia o al tiempo indicados, lo que ocurra primero.	km × 1.000	20	40	60	80	100	120	140	160	180	200
	meses	12	24	36	48	60	72	84	96	108	120
Cambiar el aceite del motor	Normal	Cada 10.000 km o 1 año									
	Riguroso	Cada 5.000 km o 6 meses									
Cambiar el filtro de aceite del motor	Normal	Cada 20.000 km o 2 años									
	Riguroso	Cada 10.000 km o 1 año									
Cambiar el cartucho del filtro de aire		Cada 30.000 km									
Cambiar las bujías		Cada 100.000 km									
Revisar la correa de accesorios			•		•		•		•		•
Cambiar la correa de la distribución e inspeccionar la bomba de agua	Normal					•					•
	Riguroso	Cada 50.000 km o 3 años									
Cambiar el refrigerante del motor		Cada 200.000 km o 10 años, posteriormente cada 100.000 km o 5 años									
Añada producto limpiador de inyectores original		Cada 10.000 km o 1 año									
Reemplazar el líquido de la transmisión					•		•		•		•

Mantenimiento a la distancia o al tiempo indicados, lo que ocurra primero.	km x 1.000	20	40	60	80	100	120	140	160	180	200
	meses	12	24	36	48	60	72	84	96	108	120
Cambiar el filtro de polvo y polen		•	•	•	•	•	•	•	•	•	•
Revisar los frenos delanteros y traseros		Cada 10.000 km o 1 año									
Cambiar el líquido de frenos		Cada 3 años									
Cambiar el filtro de combustible en el depósito	Normal	Cada 120.000 km									
	Riguroso	Cada 80.000 km ^{*1}									
Intercambiar los neumáticos (comprobar el inflado y el estado de los neumáticos al menos una vez al mes)		Cada 10.000 km									
Comprobar visualmente los siguientes elementos:											
Fuelles de los palieres		Cada 10.000 km o 1 año									
Extremos de la barra de acoplamiento, mecanismo de la dirección y fuelles											
Componentes de la suspensión											
Conexiones y tuberías de los frenos (incluido ABS/VSA)											
Sistema de escape		•	•	•	•	•	•	•	•	•	•
Tuberías de combustible y conexiones											
Estado y niveles de todos los líquidos											

*1: Se recomienda cambiar el filtro de combustible si piensa que el combustible utilizado está contaminado con polvo, etc., ya que el filtro puede obstruirse antes.

Modelos de países del CCG

Mantenimiento a la distancia o al tiempo indicados, lo que ocurra primero.	km × 1.000	20	40	60	80	100	120	140	160	180	200
	meses	12	24	36	48	60	72	84	96	108	120
Cambiar el aceite del motor	Normal	Cada 10.000 km o 1 año									
	Riguroso	Cada 5.000 km o 6 meses									
Cambiar el filtro de aceite del motor	Normal	Cada 20.000 km o 2 años									
	Riguroso	Cada 10.000 km o 1 año									
Cambiar el cartucho del filtro de aire		Cada 30.000 km									
Cambiar las bujías		Cada 100.000 km									
Revisar la correa de accesorios			•		•		•		•		•
Cambiar la correa de la distribución e inspeccionar la bomba de agua	Normal					•					•
	Riguroso	Cada 50.000 km o 3 años									
Cambiar el refrigerante del motor		Cada 200.000 km o 10 años, posteriormente cada 100.000 km o 5 años									
Añadir agente limpiador de inyectores original ¹		Cada 10.000 km o 1 año									
Reemplazar el líquido de la transmisión					•		•		•		•
Cambiar el líquido de la caja de transferencia ²					•		•		•		•
Cambiar el líquido del diferencial trasero ²	Normal	•		•		•		•		•	
	Riguroso	Cada 20.000 km o 1 año									

*1: Es necesario el uso regular del limpiador de inyectores para modelos designados para Baréin y Arabia Saudi.

*2: Modelos AWD

Mantenimiento a la distancia o al tiempo indicados, lo que ocurra primero.	km x 1.000	20	40	60	80	100	120	140	160	180	200
	meses	12	24	36	48	60	72	84	96	108	120
Cambiar el filtro de polvo y polen		•	•	•	•	•	•	•	•	•	•
Revisar los frenos delanteros y traseros		Cada 10.000 km o 1 año									
Cambiar el líquido de frenos		Cada 3 años									
Cambiar el filtro de combustible en el depósito	Normal	Cada 100.000 km									
	Riguroso	Cada 50.000 km ^{*1}									
Intercambiar los neumáticos (comprobar el inflado y el estado de los neumáticos al menos una vez al mes)		Cada 10.000 km									
Comprobar visualmente los siguientes elementos:											
Fuelles de los palieres		Cada 10.000 km o 1 año									
Extremos de la barra de acoplamiento, mecanismo de la dirección y fuelles											
Componentes de la suspensión											
Nivel de electrolito de la batería		Cada 10.000 km o 6 meses									
Conexiones y tuberías de los frenos (incluido ABS/VSA)		•	•	•	•	•	•	•	•	•	•
Sistema de escape											
Tuberías de combustible y conexiones											
Estado y niveles de todos los líquidos											

*1: Se recomienda cambiar el filtro de combustible si piensa que el combustible utilizado está contaminado con polvo, etc., ya que el filtro puede obstruirse antes.

Condiciones rigurosas

Siga el programa de mantenimiento para condiciones rigurosas si conduce el vehículo PRINCIPALMENTE sometido a una o más de las siguientes condiciones:

- Se conduce menos de 8 km por recorrido o, en temperaturas bajo, se conduce menos de 16 km por recorrido.
- Conduce a temperaturas extremadamente altas, por encima de 35°C.
- Se hace un uso frecuente del ralentí o hay largos períodos con paradas y arranques.
- Arrastre de un remolque*, con el vehículo con una canastilla de techo cargada o si se conduce en zonas montañosas.
- Se conduce en carreteras con barro, polvorientas o tratadas con sal.

NOTA: Si solo conduce PUNTUALMENTE en condiciones “rigurosas”, debe seguir el programa de mantenimiento para condiciones normales.

Registro de mantenimiento

Pida al distribuidor donde se realiza el mantenimiento que registre aquí todo el mantenimiento necesario. Guarde los recibos de todos los trabajos realizados en su vehículo.

Km o meses	Fecha	Firma o sello
20.000 km (o 12 meses)		
40.000 km (o 24 meses)		
60.000 km (o 36 meses)		
80.000 km (o 48 meses)		
100.000 km (o 60 meses)		
120.000 km (o 72 meses)		
140.000 km (o 84 meses)		
160.000 km (o 96 meses)		
180.000 km (o 108 meses)		
200.000 km (o 120 meses)		

Puntos de mantenimiento bajo el cofre

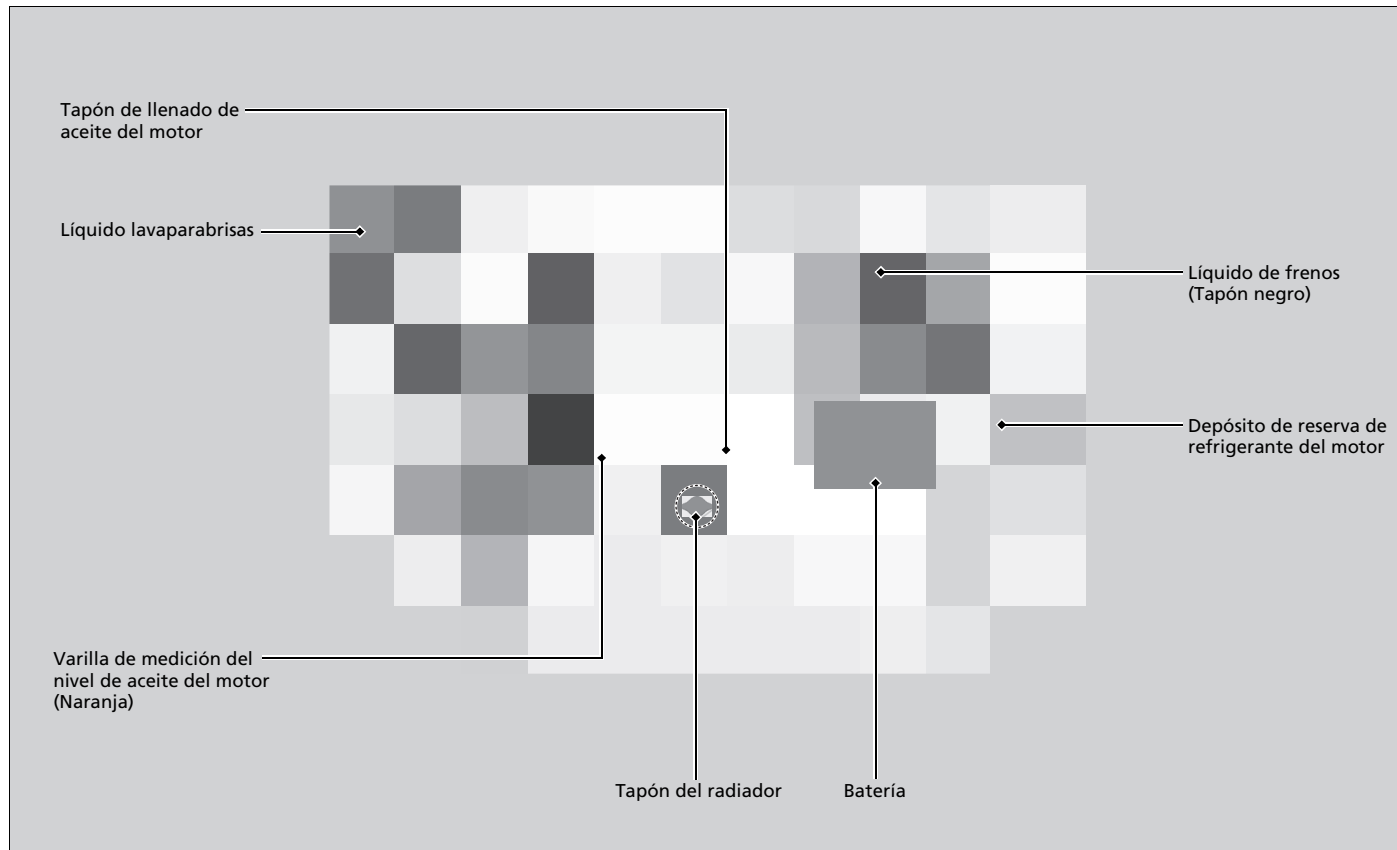

Apertura del cofre

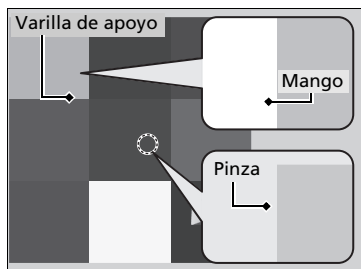
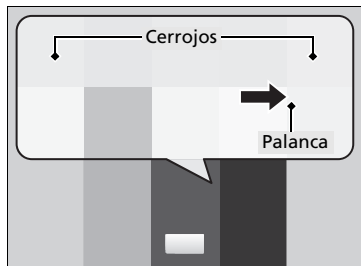

1. Estacione el vehículo en una superficie nivelada y aplique el freno de estacionamiento.
2. Tire de la palanca de liberación del cofre bajo la esquina exterior inferior del salpicadero del lado del conductor.
 - El cofre se abrirá ligeramente.
3. Empuje la palanca del cerrojo del cofre (ubicado debajo del borde frontal del cofre del lado del conductor), hacia el lado y levante el cofre. Una vez levantado el cofre ligeramente, puede tirar de la palanca.
4. Retire la varilla de apoyo de la pinza con ayuda del mango. Monte la varilla de apoyo en el cofre.

Para cerrar, retire la varilla de apoyo, introdúzcala en la pinza y, con suavidad, baje el cofre. Quite la mano a una altura aproximada de 30 cm y deje que el cofre se cierre.

Apertura del cofre

AVISO

No abra el cofre cuando los brazos del limpiaparabrisas estén levantados. El cofre golpeará los limpiaparabrisas y podría dañar el cofre o los limpiaparabrisas.

AVISO

No presione la tapa del motor a la fuerza. Esto puede dañar la tapa del motor y las partes componentes.

Al cerrar el cofre, compruebe que los cerrojos derecho e izquierdo estén firmemente bloqueados.

Si la palanca del cerrojo del cofre está dura o si puede abrir el cofre sin levantar la palanca, se deberá limpiar y lubricar el mecanismo del cerrojo.

Modelos con parada automática en ralentí

No abra el cofre con la función de parada automática en ralentí activada.

»Apertura del cofre

Modelos con parada automática en ralentí

AVISO

Si aparece un mensaje de advertencia de "cofre abierto", los cierres izquierdo, derecho o ambos del cofre no se han bloqueado correctamente.

Si no se han bloqueado bien, el cofre podría abrirse durante la conducción.

Deténgase inmediatamente en un lugar seguro y cierre el cofre presionando en la parte delantera hasta que ambos cierres se encajen y desaparezca la advertencia.

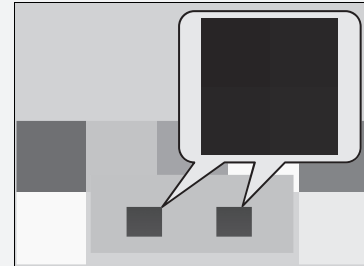

Tapa del compartimento motor

Las piezas componentes del compartimento motor están protegidas por una tapa.
Puede que tenga que quitar la tapa al realizar ciertos trabajos de mantenimiento.
Tire hacia arriba de la tapa del compartimento motor y retírela de los clips de retención.

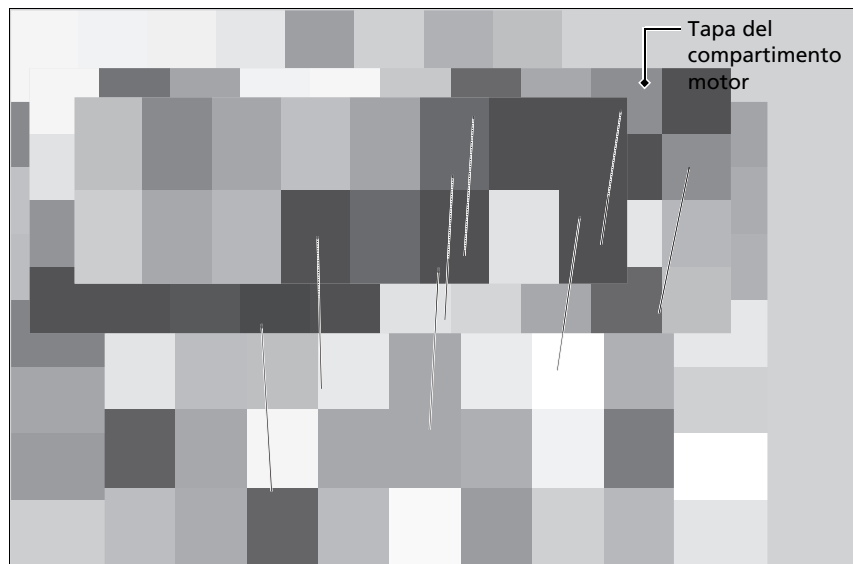

Aceite del motor recomendado

Utilice aceite para motor original u otro aceite del motor disponible comercialmente del tipo y grado de viscosidad adecuado para la temperatura ambiente según se indica en la imagen siguiente.

El aceite es un factor esencial para el rendimiento y la vida útil del motor. Si conduce el vehículo con aceite insuficiente o deteriorado, el motor puede averiarse o resultar dañado.

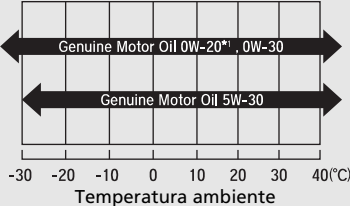
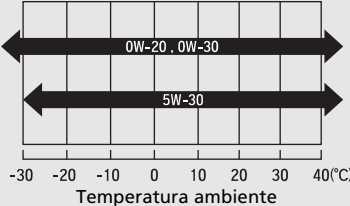
Aceite para motor original	Aceite para motor comercial
<ul style="list-style-type: none"> • Aceite de motor original Honda 	<ul style="list-style-type: none"> • Aceite SN de servicio API o de una categoría superior • Marca de certificación API "Starburst" • ACEA A5/B5
	

* 1: Formulado para mejorar el consumo de combustible.

►►Aceite del motor recomendado

Aditivos del aceite del motor

El vehículo no requiere aditivos del aceite. De hecho, pueden afectar negativamente al rendimiento y a la vida útil del motor.

El siguiente sello indica que el aceite tiene propiedades para conservar la energía y que cumple los últimos requisitos del American Petroleum Institute.



Comprobación del aceite

Le recomendamos que compruebe el nivel de aceite del motor cada vez que suministre.

Estacione el vehículo en una superficie nivelada.

Espere unos tres minutos después de parar el motor para comprobar el nivel de aceite.

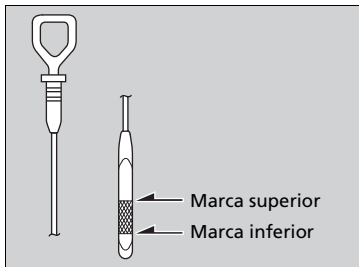
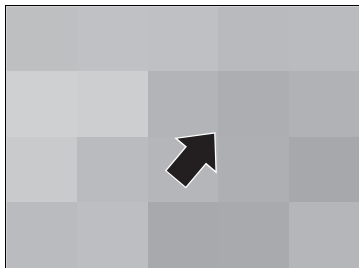

1. Retire la varilla de medición del nivel de aceite (naranja).
2. Limpie la varilla de medición del nivel con un paño limpio o una toalla de papel.
3. Introduzca la varilla de medición del nivel hasta el fondo en su orificio.
4. Retire de nuevo la varilla de medición del nivel y compruebe el nivel. Debería encontrarse entre las marcas superior e inferior. Añada aceite según sea necesario.

Comprobación del aceite

Si el nivel de aceite está cerca de la marca inferior o por debajo de ella, añada aceite lentamente con cuidado de no superar el nivel correcto.

Llenado del aceite del motor

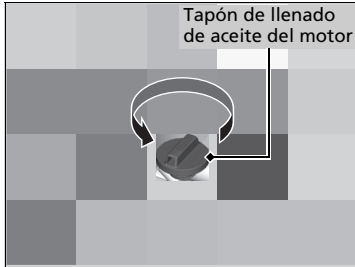

1. Desenrosque y retire el tapón de llenado de aceite del motor.
2. Añada aceite lentamente.
3. Vuelva a colocar el tapón de llenado de aceite del motor y apriételo bien.
4. Espere tres minutos y vuelva a comprobar la varilla de medición del nivel de aceite del motor.

► Llenado del aceite del motor

AVISO

No añada aceite del motor por encima de la marca superior. Si se supera el nivel correcto de aceite del motor, pueden producirse fugas y daños en el motor.

Si se producen salpicaduras de aceite, límpielas de inmediato. Las salpicaduras de aceite pueden dañar los componentes del compartimento motor.

Refrigerante del motor

Refrigerante especificado:
Anticongelante/refrigerante Honda tipo 2 para todo el año

Este refrigerante viene ya mezclado con el 50% de anticongelante y el 50% de agua. No añada anticongelante puro ni agua.

Le recomendamos que compruebe el nivel de refrigerante del motor cada vez que suministre. Compruebe en primer lugar el depósito de reserva. Si está completamente vacío, compruebe también el nivel de refrigerante en el radiador. Añada refrigerante del motor según sea necesario.

Depósito de reserva

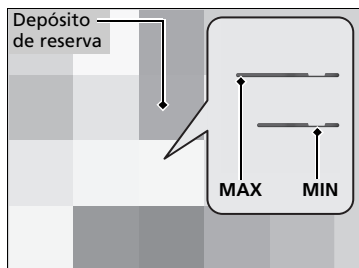

1. **Asegúrese de que el motor y el radiador estén fríos.**
2. Compruebe la cantidad de refrigerante en el depósito de reserva.
 - Si el nivel de refrigerante está por debajo de la marca **MIN**, añada el refrigerante especificado hasta que alcance la marca **MAX**.

3. Compruebe si el sistema de refrigeración presenta fugas.

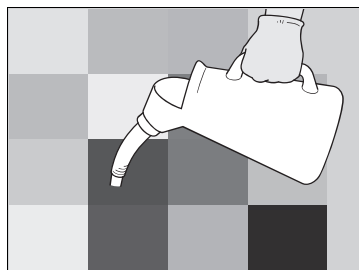

Refrigerante del motor

⚠️ ADVERTENCIA

Retirar el tapón del radiador mientras el motor esté caliente puede hacer que el refrigerante salga pulverizado provocándole quemaduras graves.

Deje siempre que el motor y el radiador se enfríen antes de retirar el tapón del radiador.

AVISO

Si se prevén temperaturas constantes inferiores a -30°C , la mezcla de refrigerante se debe cambiar a una concentración superior.

Póngase en contacto con su distribuidor Honda para obtener más información sobre la mezcla de refrigerante adecuada.

Si el anticongelante/refrigerante Honda no está disponible, puede usar otro refrigerante no silicatado de una marca importante como sustituto temporal. Compruebe que se trata de un refrigerante de alta calidad recomendado para motores de aluminio. El uso continuado de un refrigerante que no sea de Honda puede producir corrosión, provocando fallos de funcionamiento o averías en el sistema de refrigeración. Asegúrese de que se lava y se rellena el sistema de refrigeración con anticongelante/refrigerante Honda lo antes posible.

No agregue inhibidores de oxidación ni otros aditivos al sistema de refrigeración del vehículo. Podrían no ser compatibles con el refrigerante o con los componentes del motor.

Radiador

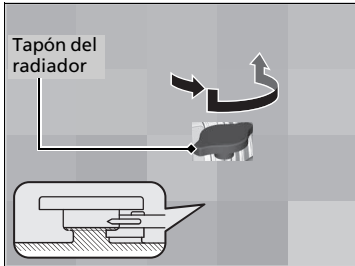

1. **Asegúrese de que el motor y el radiador estén fríos.**
2. Retire la tapa del compartimento motor.
 - **Tapa del compartimento motor** P. 626
3. Gire hacia la izquierda 1/8 de vuelta el tapón del radiador y deje que salga la presión del sistema de refrigeración. No ejerza presión sobre el tapón al girarlo.
4. Empújelo hacia abajo y gire a izquierdas el tapón del radiador para retirarlo.
5. El nivel de refrigerante debe llegar hasta la base del cuello de llenado. Añada refrigerante si el nivel es bajo.
6. Vuelva a colocar el tapón del radiador y apriételo bien.

»Radiador

AVISO

Vierta el líquido lentamente y con cuidado para evitar las salpicaduras. Limpie inmediatamente las salpicaduras que puedan producirse, ya que pueden dañar componentes del compartimento motor.

Líquido de la transmisión

■ Líquido de la caja de cambios automática

Líquido especificado: Honda ATF-TYPE 2.0

El nivel del líquido se debe inspeccionar en un distribuidor y reemplazarse si es necesario. Siga los intervalos de cambio líquido de la transmisión automática indicados en el mantenimiento programado del vehículo.

🔧 **Programa de mantenimiento** P. 614

No intente comprobar o cambiar el líquido de la transmisión automática sin ayuda.

Líquido del conjunto de la caja de transferencia *

■ Aceite para engranajes hipoides

Líquido especificado: HGO75W-85 (12HGO)

El nivel del líquido se debe inspeccionar en un distribuidor y reemplazarse si es necesario. El

líquido se cambiará con el mismo intervalo que el líquido de la transmisión automática. No

intente comprobar o cambiar el líquido de la caja de transferencia sin ayuda.

» Líquido de la caja de cambios automática

AVISO

No mezcle Honda ATF-TYPE 2.0 con otros líquidos de transmisión.

El uso de un líquido de transmisión distinto de Honda ATF-TYPE 2.0 puede afectar de forma negativa al funcionamiento y a la vida útil de la transmisión del vehículo, pudiéndose producir daños en la transmisión.

Cualquier daño causado por el uso de un líquido de transmisión que no sea equivalente a Honda ATF-TYPE 2.0 quedará excluido de la garantía de vehículos nuevos de Honda.

Líquido de frenos

Líquido especificado: Líquido de frenos con DOT3 o DOT4

Comprobación del líquido de frenos

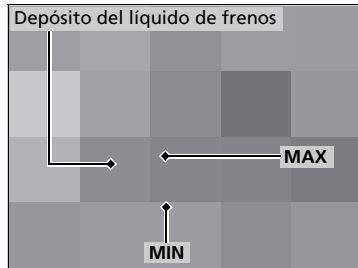

El nivel del líquido debe estar entre las marcas **MIN** y **MAX** del lateral del depósito de reserva.

⚠ Líquido de frenos

AVISO

El líquido de frenos marcado como DOT 5 no es compatible con el sistema de frenos de su vehículo y puede provocar daños importantes.

Le recomendamos utilizar un producto genuino.

Si el nivel del líquido de frenos está en la marca **MIN** o por debajo, haga inspeccionar el vehículo en un distribuidor lo antes posible para comprobar si hay fugas o si las pastillas de freno están desgastadas.

Reposición del líquido lavaparabrisas

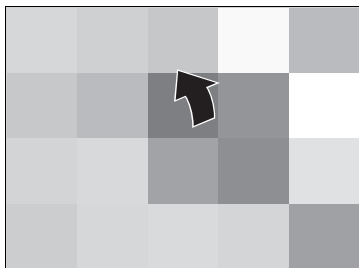

Modelos sin sensor de nivel de lavaparabrisas

Abra la tapa y compruebe la cantidad de líquido lavaparabrisas.

Si el nivel es bajo, rellene el depósito del lavaparabrisas.

Modelos con sensor de nivel del lavaparabrisas

Si el nivel del líquido del lavaparabrisas es bajo, aparecerá un mensaje en la interfaz de información del conductor.

Vierta el líquido lavaparabrisas con cuidado. No llene el depósito en exceso.

Filtro de combustible

Cambie el filtro de combustible siguiendo las recomendaciones de tiempo y distancia del programa de mantenimiento.

El filtro de combustible debe cambiarlo un técnico calificado. El combustible del sistema puede salir pulverizado y crear una situación de peligro si no se manipulan correctamente todas las conexiones de las tuberías de combustible.

Reposición del líquido lavaparabrisas

AVISO

No use anticongelante de motor ni una solución de vinagre/agua en el depósito del lavaparabrisas.

El anticongelante puede dañar la pintura del vehículo. Una solución de vinagre/agua puede dañar la bomba del lavaparabrisas.

Use solo líquido lavaparabrisas de venta comercial. Evite el uso prolongado de agua dura para prevenir la formación de depósitos de cal.

Faros

Los faros son de tipo LED. El conjunto de luces se debe revisar y reemplazar en un distribuidor Honda autorizado.

Luces antiniebla *

Las luces antiniebla son de tipo LED. El conjunto de luces se debe revisar y reemplazar en un distribuidor Honda autorizado.

Intermitentes delanteros

Las luces de los intermitentes delanteros son de tipo LED. El conjunto de luces se debe revisar y reemplazar en un distribuidor Honda autorizado.

Luces de posición laterales delanteras

Las luces de posición laterales delanteras son de tipo LED. El conjunto de luces se debe revisar y reemplazar en un distribuidor Honda autorizado.

Luces de posición/luces de conducción de día

Las luces de posición/conducción de día son tipo LED. El conjunto de luces se debe revisar y reemplazar en un distribuidor Honda autorizado.

Intermitentes laterales/luces de emergencia

Los intermitentes de los retrovisores de las puertas son de tipo LED. El conjunto de luces se debe revisar y reemplazar en un distribuidor Honda autorizado.

* No disponible en todos los modelos

Faros

La alineación de los faros se ajusta en fábrica y no es necesario ajustarla. No obstante, si suele transportar objetos pesados en el maletero o llevar un remolque*, el reglaje de los faros deberá reajustarse en un distribuidor o por un técnico calificado.

Ajuste inicial del testigo



Bombillas de luces de freno, luces traseras, luces de posición laterales traseras e intermitentes traseros

Cuando sustituya las bombillas, use las siguientes.

Luz de freno: LED
Traseras: LED
Luz de posición lateral trasera: LED
Intermitente trasero: 21 W (ámbar)

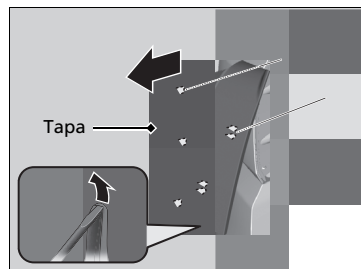

1. Haga palanca en el borde de la tapa con un desarmador de punta plana para desmontarla.
 - Envuelva el desarmador de punta plana en un paño para que no se produzcan daños.

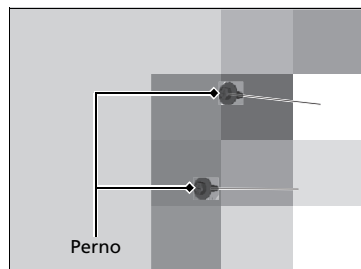

2. Desmonte los tornillos.

► Bombillas de luces de freno, luces traseras, luces de posición laterales traseras e intermitentes traseros

Las luces de freno, traseras y de posición laterales traseras son de tipo LED. El conjunto de luces se debe revisar y reemplazar en un distribuidor Honda autorizado.

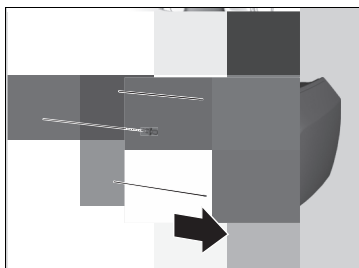

3. Retire el conjunto de la luz del pilar trasero.

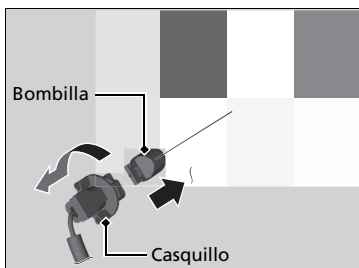

4. Gire el casquillo a la izquierda para desmontarlo.
5. Retire la bombilla dañada e introduzca una nueva.
6. Alinee los pasadores con las arandelas de la carrocería; a continuación, presione hacia adentro hasta que queden completamente asentados.

Bombillas de las luces traseras* y de la luz de marcha atrás

Cuando sustituya las bombillas, use las siguientes.

Traseras: LED*
Luz de marcha atrás: 21 W

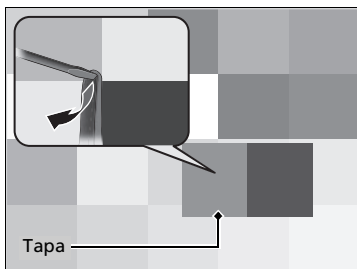

1. Retire la tapa haciendo palanca en el borde con un desarmador de punta plana.
 - Envuelva el desarmador de punta plana en un paño para que no se produzcan daños.

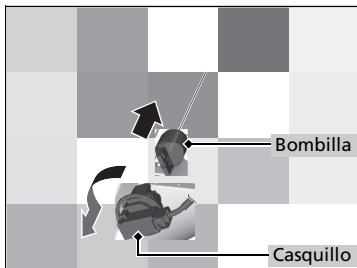

2. Gire el casquillo a la izquierda para desmontarlo.
3. Retire la bombilla dañada e introduzca una nueva.

Luz de matrícula trasera

Las luces de la matrícula trasera son de tipo LED. El conjunto de luces se debe revisar y reemplazar en un distribuidor Honda autorizado.

► Bombillas de las luces traseras* y de la luz de marcha atrás

Las luces traseras son de tipo LED. El conjunto de luces se debe revisar y reemplazar en un distribuidor Honda autorizado.

Tercera luz de freno

La tercera luz de freno es de tipo LED. El conjunto de luces se debe revisar y reemplazar en un distribuidor Honda autorizado.

Luces para charcos*

Las luces para charcos son de tipo LED. El conjunto de luces se debe revisar y reemplazar en un distribuidor Honda autorizado.

Otras bombillas

■ Bombillas de la luz del espejo de cortesía *

Cuando sustituya las bombillas, use las siguientes.

Luz de espejo de cortesía: 2,3 W

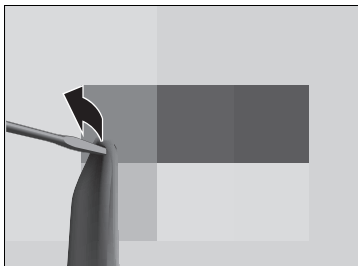

1. Haga palanca en el borde de la tapa con un desarmador de punta plana para desmontarla.
 - Envuelva el desarmador de punta plana en un paño para que no se produzcan daños.

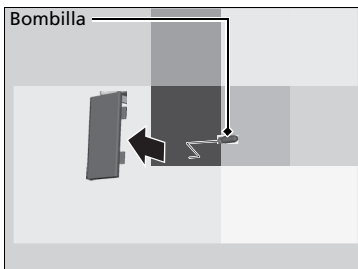

2. Retire la bombilla dañada e introduzca una nueva.

* No disponible en todos los modelos

Comprobación de las escobillas del limpiaparabrisas

Si la goma de las escobillas de los limpiaparabrisas se ha deteriorado, dejará marcas, hará ruidos y las superficies duras de las escobillas podrían arañar el cristal.

Sustitución de la goma de las escobillas del limpiaparabrisas delantero

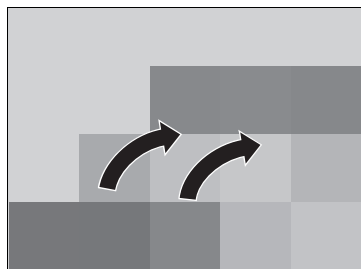

1. Pase el modo de alimentación a VEHÍCULO APAGADO.
2. Mientras sostiene el interruptor del limpiaparabrisas en la posición **MIST**, pase el modo de alimentación a CONTACTO y, a continuación, a VEHÍCULO APAGADO.
 - ▶ Ambos brazos del limpiaparabrisas se ajustan en la posición de mantenimiento como se muestra en la imagen.

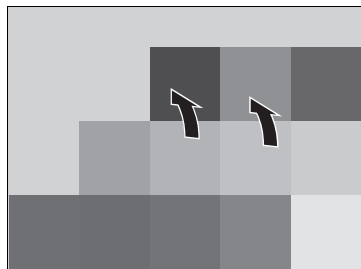

3. Levante ambos brazos del limpiaparabrisas.

☒ Sustitución de la goma de las escobillas del limpiaparabrisas delantero

AVISO

Al levantar los brazos del limpiaparabrisas, siga siempre las instrucciones para moverlos hasta la posición de mantenimiento.

Los brazos del limpiaparabrisas se pueden dañar si se mueven manualmente.

AVISO

No deje caer el brazo sobre el parabrisas; el brazo o el parabrisas pueden dañarse.

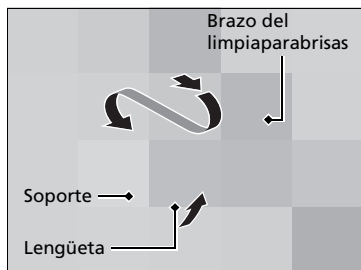

4. Pulse hacia arriba y mantenga pulsada la lengüeta y, a continuación, deslice el soporte para sacarlo del brazo del limpiaparabrisas.

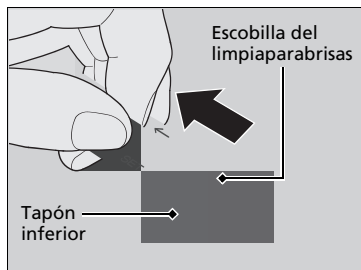

5. Tire del extremo de la escobilla del limpiaparabrisas en la dirección de la flecha en la imagen hasta salga del tapón del soporte.

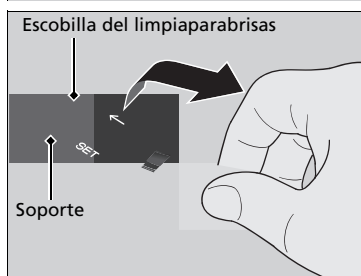

6. Tire de la escobilla del limpiaparabrisas en dirección contraria para deslizarla fuera del soporte.

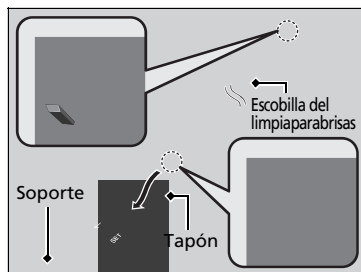

7. Introduzca el lado plano de la nueva escobilla del limpiaparabrisas en la parte inferior del soporte. Inserte completamente la escobilla.
8. Coloque el extremo de la escobilla del limpiaparabrisas en el tapón.
9. Deslice el soporte sobre el brazo del limpiaparabrisas hasta que quede bloqueado.
10. Baje ambos brazos del limpiaparabrisas.
11. Ponga el modo de alimentación en la posición de CONTACTO y mantenga pulsado el interruptor del limpiaparabrisas en la posición **MIST** hasta que los brazos del limpiaparabrisas vuelvan a la posición estándar.

Sustitución de la goma de las escobillas del limpiaparabrisas trasero

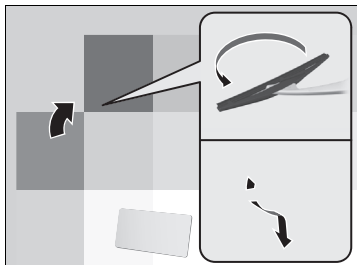

1. Levante el brazo del limpiaparabrisas.
2. Gire el extremo inferior de la escobilla hacia arriba hasta que se desprenda del brazo del limpiaparabrisas.

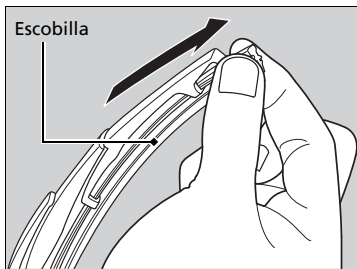

3. Saque la escobilla del limpiaparabrisas por el extremo con la hendidura.

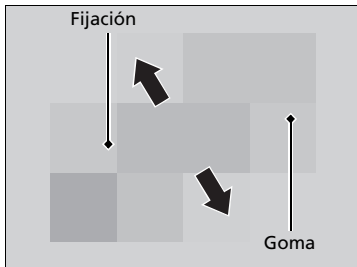

4. Desmante las fijaciones de la escobilla del limpiaparabrisas y móntelas en una escobilla de goma nueva.

►► Sustitución de la goma de las escobillas del limpiaparabrisas trasero

AVISO

No deje caer el brazo del limpiaparabrisas; la ventana trasera puede dañarse.

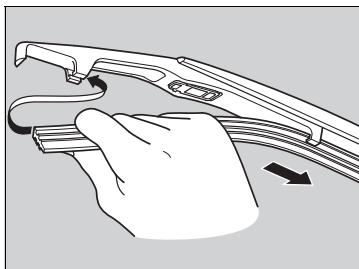

5. Deslice la nueva escobilla sobre el soporte.
 - Asegúrese de que esté bien enganchada, luego instale el conjunto de la escobilla en el brazo del limpiaparabrisas.

Comprobación de los neumáticos

Para que el vehículo funcione de forma segura, los neumáticos deben ser del tipo y tamaño correctos, estar correctamente inflados y estar en buen estado, lo que incluye la banda de rodadura.

■ Instrucciones de inflado

Unos neumáticos correctamente inflados favorecen la maniobrabilidad, la vida útil de la banda de rodadura y el confort. Consulte la etiqueta en el marco de la puerta del conductor para conocer la presión especificada.

Los neumáticos con una presión de inflado baja se desgastan de forma irregular, y afectan de forma negativa a la maniobrabilidad y al consumo de combustible; además, es más fácil que fallen debido a un sobrecalentamiento.

Los neumáticos con una presión de inflado alta perjudican el confort de marcha, son más vulnerables a los riesgos de la carretera y se desgastan de forma irregular.

Mire cada neumático todos los días antes de conducir. Si uno parece estar más bajo que los otros, compruebe la presión con un manómetro para neumáticos.

Al menos una vez al mes o antes de emprender un viaje largo, utilice un manómetro para medir la presión en todos los neumáticos, incluido el de la rueda de repuesto. Incluso los neumáticos en buenas condiciones pueden perder 10-20 kPa (0,1-0,2 bar) al mes.

■ Instrucciones de inspección

Cada vez que compruebe el inflado, examine también los neumáticos y los vástagos de válvula. Busque lo siguiente:

- Resaltos o bultos en el costado o en la banda de rodadura. Sustituya el neumático si hay cortes, hendiduras o grietas en el costado del mismo. Sustitúyalo si ve la tela o las cuerdas.
- Retire cualquier objeto extraño y compruebe si hay fugas de aire.
- Desgaste irregular de la banda de rodadura. Solicite en un distribuidor que comprueben la alineación de las ruedas.
- Desgaste excesivo de la banda de rodadura.

🔍 Indicadores de desgaste P. 647

- Grietas u otros daños alrededor del vástago de la válvula.

🔍 Comprobación de los neumáticos

⚠️ ADVERTENCIA

El uso de neumáticos excesivamente desgastados o inflados de forma inadecuada puede provocar accidentes en los que puede resultar herido de gravedad o morir.

Siga todas las instrucciones de este manual de usuario en cuanto al inflado y mantenimiento de los neumáticos.

Mida la presión de aire con los neumáticos fríos. Esto significa que el vehículo ha estado estacionado durante al menos tres horas o que se ha conducido menos de 1,6 km. En caso necesario, introduzca o deje salir aire hasta que se alcance la presión indicada.

Si se comprueba en caliente, la presión de los neumáticos puede ser 30-40 kPa (0,3-0,4 bar) mayor que se si comprueba en frío.

Solicite en un distribuidor que comprueben los neumáticos si nota una vibración constante durante la conducción. Es necesario equilibrar correctamente los neumáticos nuevos y cualquier neumático que se haya desmontado y vuelto a montar.

Indicadores de desgaste

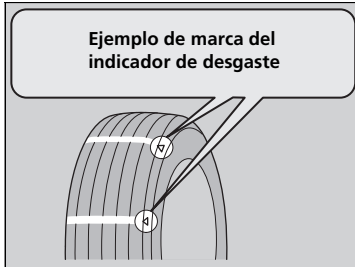

La ranura en la que está situado el indicador de desgaste es aproximadamente 1,6 mm más profunda que cualquier otro punto del neumático. Si la banda está desgastada y el indicador queda visible, sustituya el neumático.

Los neumáticos desgastados tienen una tracción deficiente en carreteras mojadas.

Vida útil de los neumáticos

La vida útil de los neumáticos depende de muchos factores, entre los que se incluyen los hábitos de conducción, el estado de la carretera, la carga del vehículo, la presión de inflado, el historial de mantenimiento, la velocidad y las condiciones medioambientales (incluso cuando no se usan los neumáticos).

Además de las revisiones habituales y del mantenimiento de la presión de inflado, se recomienda realizar revisiones anuales cuando los neumáticos llegan a los cinco años. Todos los neumáticos, incluido el de la rueda de repuesto, se deben sustituir cuando alcanzan los 10 años desde la fecha de fabricación, con independencia de su estado o grado de desgaste.

Sustitución de neumáticos y ruedas

Sustituya los neumáticos por otros radiales de igual tamaño, gama de carga, velocidad y gama máxima de presión de los neumáticos en frío (como se indica en el costado del neumático). El uso de neumáticos de distinto tamaño o construcción puede provocar que determinados sistemas del vehículo como el ABS y el sistema auxiliar de estabilidad del vehículo (VSA) funcionen incorrectamente.

Se recomienda sustituir los cuatro neumáticos al mismo tiempo. Si no es posible, sustituya los neumáticos delanteros o traseros por parejas.

Si cambia una rueda, use solamente ruedas con TPMS aprobadas para su vehículo.

Asegúrese de que las especificaciones de las ruedas coinciden con las de las ruedas originales.

► Sustitución de neumáticos y ruedas

ADVERTENCIA

Montar neumáticos inadecuados en el vehículo puede afectar de forma negativa a la maniobrabilidad y estabilidad. Esto puede provocar accidentes en los que puede resultar herido de gravedad o morir.

Utilice siempre el tamaño y el tipo de neumáticos recomendados en la etiqueta de información de los neumáticos de su vehículo.

Intercambio de neumáticos

Si se intercambian los neumáticos como se indica en el programa de mantenimiento, le resultará más fácil conseguir un desgaste uniforme y aumentar la vida útil de los neumáticos.

■ Neumáticos sin marcas de intercambio

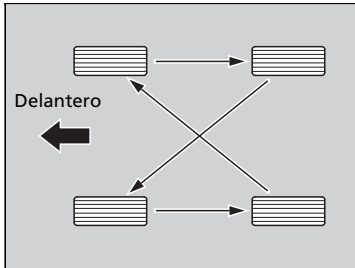

Intercambie los neumáticos como se muestra aquí.

■ Neumáticos con marcas de intercambio

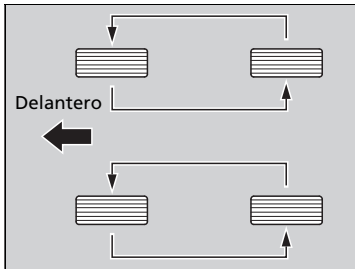

Intercambie los neumáticos como se muestra aquí.

☒ Intercambio de neumáticos

Los neumáticos con dibujo de banda de rodadura con sentido de rotación solo deben cambiarse de adelante a atrás (no de un lado a otro).

Los neumáticos con sentido de rotación se deben montar con la marca de indicación de intercambio hacia delante, como se muestra a continuación.

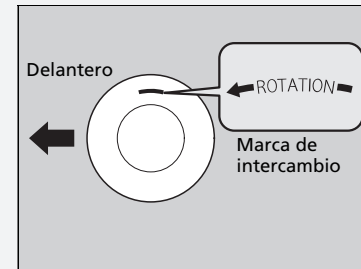

Al intercambiar los neumáticos asegúrese de que se comprueba la presión de inflado.

Dispositivos de tracción en la nieve

Si conduce por carreteras nevadas o heladas, monte neumáticos de invierno o cadenas, reduzca la velocidad y mantenga una distancia adecuada con el resto de vehículos.

Tenga especial cuidado al mover el volante o accionar los frenos para evitar que el vehículo patine.

Utilice cadenas, neumáticos de invierno o neumáticos para todo el año cuando sea necesario o así lo indique la legislación vigente.

Al montarlos, consulte los puntos siguientes.

Neumáticos de invierno:

- Seleccione el tamaño y las gamas de carga iguales que los de los neumáticos originales.
- Monte los neumáticos en las cuatro ruedas.

Cadenas:

- Consulte con un distribuidor antes de comprar cualquier tipo de cadenas para su vehículo.
- Móntelas en los neumáticos delanteros solamente.
- Debido a las limitaciones de separación de los neumáticos que presenta su vehículo, recomendamos encarecidamente utilizar las cadenas indicadas a continuación:

Tamaño de los neumáticos originales*1	Tipo de cadena
255/60R18	Kenig XB-16 265
255/50R20	
265/60R18	Peerless Auto-Trac 0232605

*1: El tamaño de los neumáticos originales figura en la etiqueta de información de los neumáticos en el marco de la puerta del conductor.

- Siga las instrucciones del fabricante de las cadenas al montarlas. Móntelas tan tensas como sea posible.
- Compruebe que las cadenas no entran en contacto con las tuberías de frenos ni con la suspensión.
- Conduzca despacio.

►► Dispositivos de tracción en la nieve

⚠️ ADVERTENCIA

El uso de cadenas incorrectas o un montaje incorrecto de las mismas puede provocar daños en las tuberías de frenos y ocasionar un accidente en el que puede resultar herido de gravedad o morir.

Siga todas las instrucciones de este manual de propietario sobre la selección y uso de cadenas.

AVISO

Los dispositivos de tracción de tamaño incorrecto o montados de forma incorrecta pueden dañar las tuberías de frenos, la suspensión, la carrocería o las ruedas del vehículo. No siga conduciendo si golpean contra alguna parte del vehículo.

Si se montan cadenas, se deben seguir las instrucciones del fabricante en lo que se refiere a límites de funcionamiento del vehículo.

Utilice cadenas solo en caso de emergencia o si la ley lo exige para circular por una zona determinada.

Extreme las precauciones al conducir con cadenas sobre nieve o hielo. La maniobrabilidad de unos neumáticos con cadenas puede ser menos predecible que la de unos buenos neumáticos de invierno sin cadenas.

Si su vehículo cuenta con neumáticos de verano, tenga en cuenta que estos neumáticos no están diseñados para las condiciones de conducción del invierno. Para obtener más información, póngase en contacto con un distribuidor.

Comprobación de la batería

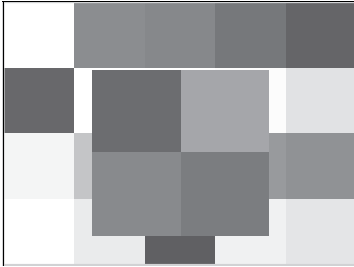

El estado de la batería se controla con un sensor ubicado en el terminal negativo de la batería. Si se produce algún problema con este sensor, la interfaz de información del conductor mostrará un mensaje de advertencia. Si ocurre esto, haga que revisen el vehículo en un distribuidor.

Compruebe la corrosión en los terminales de la batería mensualmente.

Si la batería del vehículo está desconectada o se agota:

- Se desactiva el sistema de audio.
 - ➔ **Protección antirrobo del sistema de audio*** P. 293
- Se restablece el reloj*.
 - ➔ **Reloj** P. 176

* No disponible en todos los modelos

Batería

⚠ ADVERTENCIA

La batería libera gas hidrógeno explosivo durante el funcionamiento normal.

Una llama o una chispa puede hacer que explote la batería con la suficiente fuerza como para provocar heridas o la muerte.

Mantenga alejados de la batería chispas, llamas y materiales que generen humo.

Lleve ropa de protección y un protector de la cara o solicite que un técnico calificado realice el mantenimiento de la batería.

⚠ ADVERTENCIA

La batería contiene ácido sulfúrico (electrólito), que es muy corrosivo y venenoso.

Si el electrólito le salpica a los ojos o la piel puede causar quemaduras graves. Lleve protección para los ojos y ropa de protección al trabajar en la batería o cerca de la misma.

Si ingiere electrólito puede morir por envenenamiento a menos que se tomen de inmediato las medidas oportunas.

MANTENER FUERA DEL ALCANCE DE LOS NIÑOS

Modelos sin parada automática en ralentí

Carga de la batería

Desconecte los dos cables de la batería para evitar dañar el sistema eléctrico del vehículo. Desconecte siempre el cable negativo (-) primero y conéctelo el último.

► Batería

Procedimientos de emergencia

Ojos: Lávelos durante al menos 15 minutos con agua que tenga en una taza u otro recipiente. (El agua a presión puede dañar los ojos.) Llame a un médico inmediatamente.

Piel: Quítese la ropa contaminada. Lave la piel con agua abundante. Llame a un médico inmediatamente.

Ingestión: Beba agua o leche. Llame a un médico inmediatamente.

Cuando encuentre corrosión, limpie los terminales de la batería aplicando una solución de levadura y agua. Limpie los terminales con una toalla húmeda. Seque la batería con una toalla o un paño. Aplique grasa en los terminales para evitar que vuelva a aparecer corrosión.

Cuando reemplace la batería, el repuesto debe tener las mismas especificaciones.

Para obtener mayor información, consulte con un distribuidor.

Los indicadores del sistema auxiliar de estabilidad del vehículo (VSA), el control de cruceo adaptativo (ACC) con seguimiento a baja velocidad, sistema de frenos (ámbar) y el apoyo de seguridad podrían encenderse en ámbar junto con un mensaje en la interfaz de información del conductor cuando cambia el modo de alimentación a CONTACTO tras volver a conectar la batería.

Conduzca una distancia corta a más de 20 km/h. Cada indicador debería apagarse. Si no desaparece alguno de ellos, pida a un distribuidor que revise el vehículo.

Modelos con parada automática en ralentí

Carga de la batería AGM

Las baterías con etiqueta AGM se pueden dañar si se cargan de un modo incorrecto. Para obtener información sobre cómo cargar una batería AGM, consulte a un distribuidor.

» Bateria

Modelos con parada automática en ralentí

La batería instalada en este vehículo se ha diseñado específicamente para un modelo con parada automática en ralentí.

El uso de una batería distinta a la especificada puede acortar su vida útil e impedir la activación de la parada automática en ralentí. Si necesita sustituir la batería, asegúrese de seleccionar el tipo y el tamaño especificado. Póngase en contacto con su distribuidor para obtener más detalles.

Etiqueta de la batería*



Etiqueta de la batería*

PELIGRO

- Mantenga la batería lejos de llamas y chispas. La batería produce gases explosivos que pueden provocar una explosión.
- Lleve protección ocular y guantes de goma al manipular la batería para evitar el riesgo de quemaduras o pérdida de visión si se expone al electrólito de la batería.
- No permita que los niños manipulen la batería bajo ninguna circunstancia. Asegúrese de que nadie manipule la batería sin una comprensión adecuada de los riesgos y de los procedimientos correctos de manipulación.
- Manipule el electrólito de la batería con extrema precaución, ya que contiene ácido sulfúrico diluido. La exposición de los ojos o la piel puede causar quemaduras o pérdida de visión.
- Lea y comprenda este manual con atención antes de manipular la batería. No hacerlo puede provocar lesiones personales y daños en el vehículo.
- No utilice la batería si el electrólito está por debajo del nivel recomendado. Usar la batería con un nivel bajo de electrólito puede hacer que explote y provoque lesiones graves.

Sustitución de la pila del control a distancia

Si el indicador no se enciende al pulsar el botón, sustituya la pila.

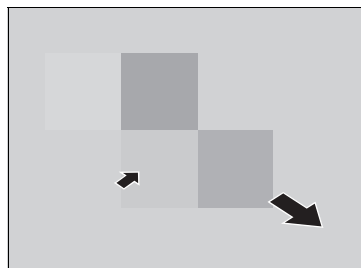

Tipo de pila: CR2032

1. Retire la llave integrada.
 - ▶ Envuelva el mango de la llave en un paño para evitar arañar el control a distancia sin llaves.
 - ▶ Extráigala con cuidado para evitar aflojar los botones.
2. Retire con cuidado la mitad superior de la tapa haciendo palanca con una el mango de la llave en el borde.
 - ▶ Envuelva el mango de la llave en un paño para evitar arañar el control a distancia sin llaves.
 - ▶ Extráigala con cuidado para evitar aflojar los botones.
3. Retire la pila haciendo palanca en el borde con un desarmador de punta plana. Asegúrese de sustituir la pila con la polaridad correcta.
 - ▶ Envuelva el desarmador de punta plana en un paño para evitar arañar el control a distancia sin llaves.

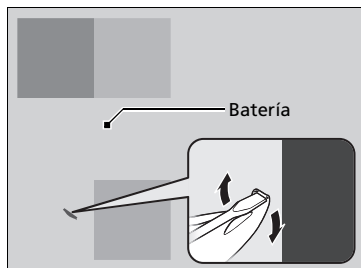
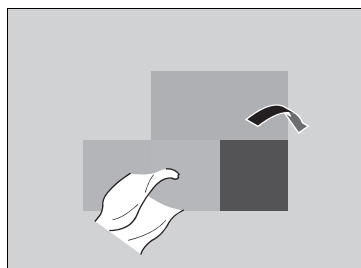

▣ Sustitución de la pila del control a distancia

⚠ ADVERTENCIA

PELIGRO DE QUEMADURA QUÍMICA

La pila del control a distancia puede producir graves quemaduras internas e incluso provocar la muerte si se ingiere.

Mantenga las pilas nuevas y usadas lejos de los niños.

Si sospecha que un niño ha ingerido la pila, busque asistencia médica inmediata.

PRECAUCIÓN: Peligro de explosión si la pila se sustituye de forma incorrecta. Sustituya solo por otra igual o de un tipo equivalente.

PRECAUCIÓN: No exponga a un calor excesivo, como luz solar, fuego o similares, ya que podría ocasionarse una explosión o la fuga de líquido o gases inflamables durante su uso, el almacenamiento o transporte.

PRECAUCIÓN: No arroje la batería al fuego ni a un horno, ni haga cortes ni golpee la batería; podría ocasionar una explosión.

PRECAUCIÓN: No exponga a una presión de aire extremadamente baja a elevada altitud, podría producirse una explosión o la fuga de gases o líquidos inflamables.

► Sustitución de la pila del control a distancia

AVISO

Desechar la pila de forma inadecuada puede ser perjudicial para el medio ambiente. Confirme siempre la normativa local relativa al desecho de pilas.

Las pilas de sustitución están disponibles en establecimientos comerciales o en los distribuidores.

Aire acondicionado

Para que el sistema de control de aire acondicionado funcione de forma correcta y segura, la revisión del sistema de refrigerante solo debe llevarla a cabo un técnico calificado.

Nunca repare o sustituya el evaporador del aire acondicionado (serpentín de refrigeración) por uno que ya se haya utilizado en otro vehículo.

☒ Aire acondicionado

AVISO

La descarga de refrigerante es perjudicial para el medio ambiente.

Para evitar la descarga de refrigerante, nunca sustituya el evaporador por uno que ya se haya usado en otro vehículo.

El refrigerante que contiene el sistema de aire acondicionado del vehículo es inflamable y puede provocar incendios durante las tareas de mantenimiento si no se siguen los procedimientos.

La etiqueta del aire acondicionado se encuentra bajo el cofre:

☒ **Etiquetas de seguridad** P. 102

☒ **Aire acondicionado** P. 709



⚠ : Precaución

🔥 : Refrigerante inflamable

👷 : Requiere un técnico calificado para el mantenimiento

☀ : Sistema de aire acondicionado

Filtro de polvo y polen

■ Cuándo sustituir el filtro de polvo y polen

Sustituya el filtro de polvo y polen de acuerdo con el programa de mantenimiento del vehículo. Se recomienda sustituir el filtro incluso antes de lo previsto si el vehículo ha circulado por entornos con mucho polvo.

📄 Programa de mantenimiento P. 614

■ Sustitución del filtro de polvo y polen

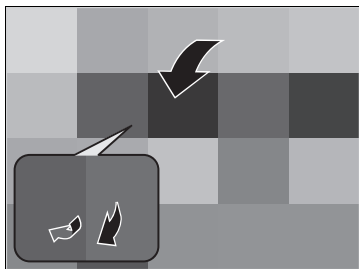

1. Abra la guantera.

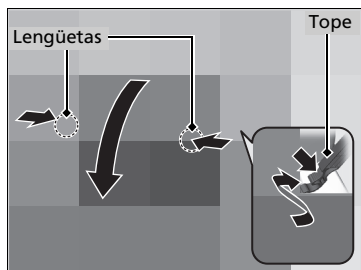

Modelos con tope

2. Empuje el tope de la guantera en el lado del conductor para sacarlo de la guantera.

Todos los modelos

3. Desenganche las dos lengüetas presionando cada panel lateral.

4. Gire y aparte la guantera.

📄 Filtro de polvo y polen

Si el flujo de aire del sistema de aire acondicionado se deteriora notablemente y las ventanillas se empañan con facilidad, puede que sea necesario reemplazar el filtro.

El filtro de polvo y polen retiene el polen, el polvo y otras partículas presentes en el aire.

Si no sabe cómo sustituir el filtro de polvo y polen, déjelo en manos de un distribuidor.

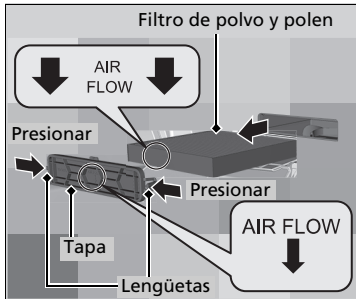

5. Presione las lengüetas de las esquinas de la tapa de la carcasa del filtro y retire la tapa.
6. Desmonte el filtro de la carcasa.
7. Monte un filtro nuevo en la carcasa.
 - Coloque la flecha **AIR FLOW** orientada hacia abajo.

Cuidado del interior

Utilice un aspirador para quitar el polvo antes de pasar un paño.

Utilice un paño húmedo con una mezcla de detergente suave y agua templada para eliminar la suciedad. Utilice un paño limpio para retirar los restos de detergente.

■ Limpieza de los cinturones de seguridad

Utilice un cepillo blando con una mezcla de jabón suave y agua templada para limpiar los cinturones. Deje que los cinturones se sequen. Limpie los orificios de los anclajes de los cinturones de seguridad con un paño limpio.

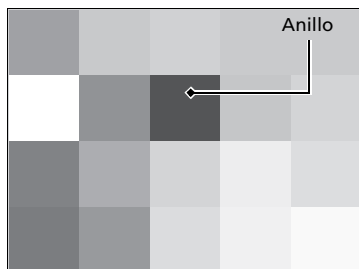

■ Limpieza de la ventanilla

Límpiala con limpiacristales.

☒ Cuidado del interior

Tenga cuidado de no derramar ningún líquido en el interior del vehículo. Los dispositivos y sistemas eléctricos pueden sufrir fallos de funcionamiento si se derraman líquidos sobre ellos.

No use pulverizadores que contengan silicona sobre dispositivos eléctricos como dispositivos de audio e interruptores. Si lo hace, esto podría provocar el mal funcionamiento de algunos elementos o un incendio en el interior del vehículo.

Si usa por error un pulverizador que contenga silicona sobre dispositivos eléctricos, consulte en su distribuidor.

Dependiendo de su composición, los productos químicos y aromáticos líquidos pueden provocar decoloración, arrugas y grietas en piezas de resina y telas.

No utilice disolventes alcalinos ni orgánicos como benceno o gasolina.

Después de usar productos químicos, límpielos con cuidado usando un paño seco.

No deje paños usados sobre piezas de resina o telas durante mucho tiempo sin lavarlas.

Tenga cuidado de no derramar ambientadores líquidos.

☒ Limpieza de la ventanilla

Los cables están montados dentro de la luneta trasera, limpie en la misma dirección que los cables con un paño suave para no dañarlos.

Tenga cuidado de no derramar líquidos, como agua ni limpiacristales, sobre o alrededor de la tapa de los componentes eléctricos de la zona del retrovisor.

Alfombras

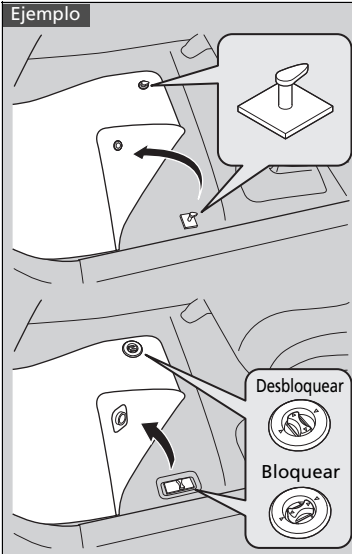

La alfombra del suelo del conductor queda enganchada por encima de los anclajes del suelo, lo que impide que se deslice hacia delante.

No coloque más alfombras del suelo adicionales sobre la alfombra sujeta con los anclajes.

Mantenimiento del cuero original*

Para limpiar el cuero adecuadamente:

1. En primer lugar, use una aspiradora o un paño de ropa seco para quitar la suciedad o el polvo.
2. Limpie el cuero con un paño suave humedecido en una solución con un 90% de agua y un 10% de jabón neutro.
3. Quite cualquier residuo de jabón con un paño húmedo y limpio.
4. Retire cualquier resto de agua y deje que la piel se seque al aire en la sombra.

* No disponible en todos los modelos

Alfombras

Si usa unas alfombras del piso distintas de las que se suministran originalmente con el vehículo, compruebe que están diseñadas para su vehículo, que ajustan bien y que quedan bien sujetas con los anclajes del piso. Coloque las alfombras de los asientos traseros correctamente. Si no se colocan correctamente, las alfombras podrían interferir en el funcionamiento de los asientos delanteros.

Mantenimiento del cuero original*

Es importante limpiar la suciedad o el polvo tan pronto como sea posible. Los derrames pueden empapar el cuero y provocar manchas. La suciedad o el polvo pueden provocar abrasiones en el cuero. Además, tenga en cuenta que algunas piezas de ropa de colores oscuros pueden frotar los asientos de cuero y provocar decoloración o manchas.

Cuidado del exterior

Limpie el polvo de la carrocería del vehículo después de conducir.

Compruebe con regularidad la existencia de daños en las superficies pintadas del vehículo. Un daño en una superficie pintada puede provocar corrosión en la carrocería. Si encuentra un daño, repárelo lo antes posible.

Lavado del vehículo

Lave el vehículo con frecuencia. Lávelo con más frecuencia si conduce en las condiciones siguientes:

- Si conduce en carreteras con sal de carretera.
- Si conduce en zonas costeras.
- Si quedan pegados a las superficies pintadas alquitrán, hollín, excrementos de pájaros, insectos o resina.

Uso de un sistema de lavado automático del vehículo

- Asegúrese de seguir las instrucciones indicadas en el sistema de lavado automático del vehículo.
- Pliegue los retrovisores de puerta.
- Para modelos equipados con limpiaparabrisas intermitentes automáticos, apague los limpiaparabrisas.

Uso de máquinas de lavado de alta presión

- Mantenga una distancia suficiente entre la boquilla de lavado y la carrocería del vehículo.
- Tenga más cuidado alrededor de las ventanas. Si se acerca demasiado podría entrar agua en el interior del vehículo.
- No pulverice agua a alta presión directamente en el interior del compartimento motor. En su lugar, utilice agua a baja presión y un detergente suave.
- No rocíe agua directamente sobre la cámara ni alrededor de ella. El agua puede entrar en la lente y ocasionar problemas de funcionamiento en la cámara.

Lavado del vehículo

No pulverice agua en las entradas de aire. Puede producirse un fallo de funcionamiento.

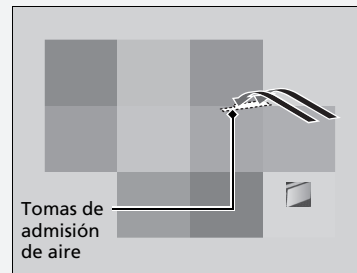

Bloquee las puertas al lavar el vehículo. No pulverice agua directamente en la tapa del depósito de combustible. Una pulverización de alta presión puede hacer que se abra.

No pulverice agua sobre la unidad sin tapar cuando la puerta de llenado de combustible esté abierta. Puede causar daños al sistema de combustible o al motor.

Cuando utilice un túnel de lavado automático de los que tiran del vehículo mediante una cinta transportadora, asegúrese de que la transmisión esté en la posición **N**.

☒ **Si desea mantener la transmisión en **N** [modo de lavado]** P. 455

Si debe separar los brazos del limpiaparabrisas del parabrisas, primero debe colocarlos en la posición de mantenimiento.

☒ **Sustitución de la goma de las escobillas del limpiaparabrisas delantero** P. 641

■ Aplicación de cera

Una buena capa de cera para carrocerías de automóviles ayuda a proteger la pintura del vehículo frente a los elementos. La cera desaparecerá con el tiempo y la pintura del vehículo quedará expuesta a los elementos, por lo que deberá volver a aplicar cera cuando sea necesario.

■ Mantenimiento de los parachoques y otras partes con recubrimiento de resina

Si cae gasolina, aceite, refrigerante del motor o líquido de la batería sobre partes con recubrimiento de resina, estas podrían mancharse o el recubrimiento podría pelarse. Límpielas lo antes posible con un paño suave y agua limpia.

■ Limpieza de la ventanilla

Límpiala con limpiacristales.

■ Mantenimiento de llantas de aluminio

El aluminio se deteriora por la sal y otras partículas contaminantes que se encuentran en la carretera. Cuando sea necesario, lo antes posible, utilice una esponja y detergente suave para limpiar estas partículas contaminantes. No use productos químicos agresivos (incluidos algunos limpiadores de llantas de venta comercial) ni un cepillo duro. Estos pueden dañar el acabado protector de las llantas de aleación de aluminio causando su corrosión. Dependiendo del tipo de acabado, las ruedas también pueden perder su brillo o parecer bruñidas. Para evitar manchas de agua, limpie las ruedas en seco con un trapo mientras estén todavía húmedas.

»» Aplicación de cera

AVISO

Los disolventes químicos y los limpiadores fuertes pueden dañar la pintura, el metal y el plástico del vehículo. Limpie las salpicaduras inmediatamente.

»» Mantenimiento de los parachoques y otras partes con recubrimiento de resina

Consulte en su distribuidor sobre el material de recubrimiento adecuado cuando quiera reparar la superficie pintada de partes hechas de resina.

■ Cristales de luces exteriores empañados

Los cristales interiores de las luces exteriores (faros, luces de freno, etc.) pueden empañarse temporalmente si conduce bajo la lluvia o después de lavar el vehículo. También puede formarse condensación dentro de los cristales cuando hay una diferencia significativa entre la temperatura ambiente y la del interior del cristal (similar a cuando se empañan las ventanillas del vehículo con lluvia). Estas condiciones son procesos naturales, no problemas estructurales de diseño de las luces exteriores.

Las características de diseño de los cristales pueden provocar la formación de humedad en las superficies de la estructura de los cristales de las luces. No se trata tampoco de una anomalía. Sin embargo, si observa una gran acumulación de agua o grandes gotas de agua formándose dentro de los cristales, haga que revisen el vehículo en un distribuidor.

Accesorios

Si va a montar accesorios, compruebe lo siguiente:

- No monte accesorios en el parabrisas. Pueden obstaculizar su campo de visión y afectar a su capacidad de respuesta ante las condiciones de conducción.
- No instale ningún accesorio que no sea original Honda específico para su vehículo sobre las áreas marcadas con **SRS AIRBAG** a los lados o en los respaldos de los asientos delanteros, en los pilares delanteros o laterales, ni cerca de las ventanillas laterales.

Los accesorios que no son originales Honda e instalados en estas áreas pueden interferir con el buen funcionamiento de los airbags del vehículo o pueden salir despedidos hacia el conductor u otro ocupante si los airbags se despliegan.

- Asegúrese de que los accesorios electrónicos no sobrecarguen los circuitos eléctricos ni afecten al funcionamiento del vehículo.

🔌 **Fusibles** P. 696

- Antes de montar cualquier accesorio electrónico, pida al técnico encargado del montaje que se ponga en contacto con un distribuidor para solicitar asistencia. Si es posible, solicite en el distribuidor que inspeccionen la instalación resultante.

Accesorios y modificaciones

⚠️ ADVERTENCIA

El uso de modificaciones o accesorios inadecuados puede afectar a la maniobrabilidad, la estabilidad y el rendimiento del vehículo, y provocar un accidente en el que puede resultar herido de gravedad o morir.

Siga todas las instrucciones indicadas en este manual de usuario en cuanto a accesorios y modificaciones.

Si están correctamente instalados, teléfonos móviles, alarmas, radioteléfonos, antenas de radio y sistemas de audio de baja potencia no deben interferir en los sistemas controlados por ordenador del vehículo, como los airbags y los frenos antibloqueo.

Se recomienda utilizar accesorios originales de Honda para garantizar su correcto funcionamiento en el vehículo.

Algunos accesorios originales Honda se suministran con un manual del propietario específico para el funcionamiento y el cuidado del producto. Si se le entrega algún manual del propietario con el accesorio, consúltelo para obtener todos los detalles.

Si un accesorio original Honda tiene un fallo de funcionamiento, consulte el manual del propietario entregado aparte con el accesorio (si procede) o consulte a un distribuidor para que le ayuden a solucionar el posible fallo.

Modificaciones

No modifique su vehículo de manera que pueda afectar a su manejo, estabilidad o fiabilidad, ni instale piezas o accesorios que no sean originales de Honda y que puedan tener un efecto similar.

Incluso pequeñas modificaciones de los sistemas del vehículo pueden afectar a su funcionamiento general.

Asegúrese siempre de que todo el equipo está instalado correctamente y tiene un mantenimiento adecuado y no lleve a cabo ninguna modificación en su vehículo o en sus sistemas fuera de las normas locales o de su país.

El puerto de diagnóstico de a bordo (conector OBD-II/SAE J1962) instalado en este vehículo debe utilizarse con dispositivos de diagnóstico de sistemas de automóvil o con otros dispositivos aprobados por Honda. El uso de cualquier otro tipo de dispositivo puede afectar de forma negativa a los sistemas electrónicos del vehículo o ponerlos en peligro, dando lugar posiblemente a un malfuncionamiento del sistema, consumo de la batería u otros problemas inesperados.

No modifique ni intente reparar ningún componente eléctrico.

Cómo hacer frente a lo inesperado

En este capítulo se explica cómo hacer frente a problemas inesperados.

Herramientas

Tipos de herramientas 668

En caso de pinchazo

Cambio de un neumático pinchado 669

El motor no arranca

Comprobación del motor 680

Si la pila del control a distancia de acceso sin

llave se está agotando 682

Arranque de emergencia del motor 683

Parada de emergencia del motor 684

Si la batería se ha descargado 685

Sobrecalentamiento

Cómo hacer frente al sobrecalentamiento... 687

Indicador encendido/parpadeando

Si aparece la advertencia Presión baja del
aceite del motor..... 689

Si se enciende el indicador del sistema de
carga 690

Si se enciende o parpadea el indicador de
averías 690

Si se enciende o parpadea el indicador del
sistema de frenos (Rojo) 691

Si se enciende el indicador de la
servodirección eléctrica (EPS) 692

Si el indicador del sistema de frenos (Rojo) se enciende
o parpadea al mismo tiempo que se enciende el
indicador del sistema de frenos (Ámbar) 693

Si se enciende o parpadea el indicador de
presión baja de los neumáticos/TPMS .. 694

Si el indicador del sistema de transmisión parpadea
junto con el mensaje de advertencia 695

Fusibles

Ubicaciones de los fusibles 696

Comprobación y sustitución de los fusibles.. 701

Remolcado de emergencia 703

**Si no puede desbloquear la tapa del
depósito de combustible 704**

Si no puede abrir la compuerta trasera .. 705

Suministro

Suministrar desde un recipiente portátil de
combustible 706

Tipos de herramientas

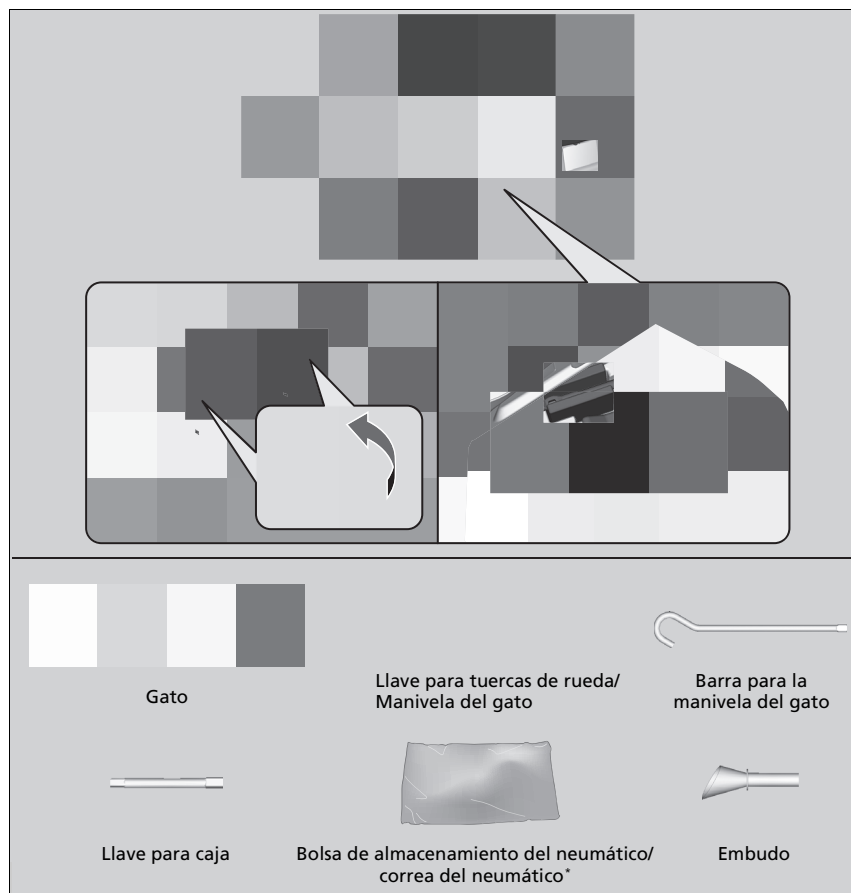

Tipos de herramientas

Las herramientas están almacenadas en el maletero.

Cambio de un neumático pinchado

Si se pincha un neumático mientras circula, agarre el volante con firmeza y frene gradualmente para reducir la velocidad. A continuación, deténgase en un lugar seguro. Sustituya el neumático pinchado por un neumático compacto de repuesto* / un neumático de repuesto de tamaño normal*. Acuda a un distribuidor lo antes posible para la reparación o sustitución del neumático pinchado.

1. Estacione el vehículo en una superficie firme, nivelada y que no resbale, y aplique el freno de estacionamiento.
2. Coloque la transmisión en **P**.
3. Encienda las luces de emergencia y pase el modo de alimentación a VEHÍCULO APAGADO (BLOQUEO).

☒ Cambio de un neumático pinchado

Siga estas precauciones para el neumático compacto de repuesto*:

Compruebe periódicamente la presión del neumático compacto de repuesto. Deberá tener la presión de inflado especificada. Presión especificada: 420 kPa (4,2 kgf/cm²)

Al circular con el neumático de repuesto compacto, no permita que el vehículo supere la velocidad de 80 km/h. Sustitúyalo por un neumático de tamaño normal lo antes posible.

La rueda de repuesto con el neumático compacto es específica para este modelo. No la utilice en otro vehículo. No utilice otro tipo de rueda de repuesto o de neumático compacto en su vehículo.

No monte cadenas en un neumático compacto de repuesto. Si se pincha un neumático delantero con las cadenas montadas, desmonte uno de los neumáticos de tamaño normal traseros y sustitúyalo por el neumático compacto de repuesto. Desmonte el neumático delantero pinchado y sustitúyalo por el neumático trasero de tamaño normal desmontado. Finalmente, monte las cadenas en el neumático delantero.

Un neumático compacto de repuesto ofrece una suspensión más dura y menos tracción en algunas superficies. Tenga más precaución al conducir.

El neumático de repuesto compacto es más pequeño que un neumático normal. La altura de marcha del vehículo se reduce cuando se monta el neumático compacto de repuesto. Si pasa sobre topes u objetos que pueda haber en la carretera se podrían dañar los bajos del vehículo.

* No disponible en todos los modelos

■ Preparativos para sustituir un neumático pinchado

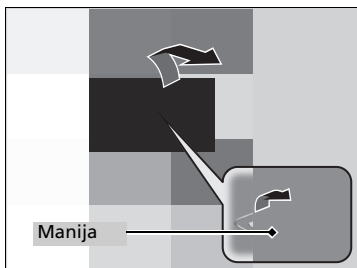
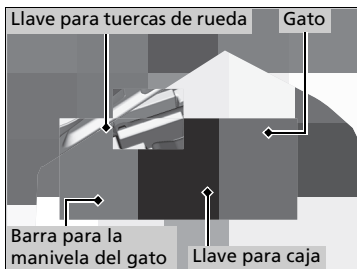
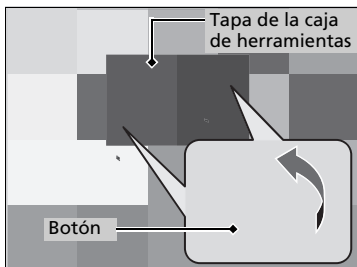

1. Gire el botón hacia la izquierda para sacar la tapa de la caja de herramientas.
2. Saque el gato, la llave para tuerca de rueda, la barra para la manivela del gato y la llave para caja de la caja de herramientas.
3. Tire del borde posterior de la palanca de la tapa del suelo y abra la tapa.

► Cambio de un neumático pinchado

ADVERTENCIA: El gato solo se puede utilizar como ayuda en caso de una avería de emergencia del vehículo, no para cambiar los neumáticos de temporada normales, ni ninguna otra operación de mantenimiento o reparación.

AVISO

No utilice el gato si no funciona correctamente. Llame a su distribuidor o a un servicio de remolcado profesional.

No utilice más de un neumático de repuesto compacto al mismo tiempo.

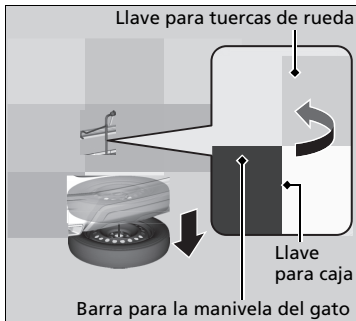
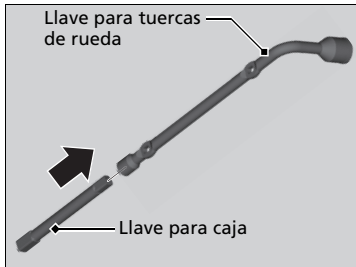
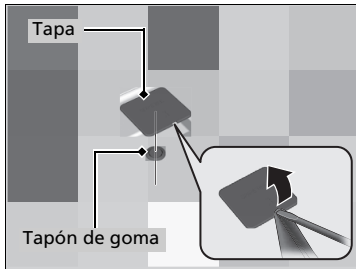

4. Use un desarmador de punta plana para retirar la tapa.
Retire el tapón de goma del forro del maletero para acceder al eje del elevador del neumático de repuesto.
 - Envuelva el desarmador de punta plana en un paño para que no se produzcan daños.
5. Conecte la llave para tuercas de rueda con la llave para caja.
6. Coloque la llave para tuercas de rueda con la barra para la manivela del gato en el eje del elevador.
Gire la llave a la izquierda para bajar la rueda de repuesto hasta el suelo.

► Preparativos para sustituir un neumático pinchado

La llave para tuercas de rueda suministrada con el vehículo está especialmente adaptada para encajar en el eje del elevador. No utilice ninguna otra herramienta.

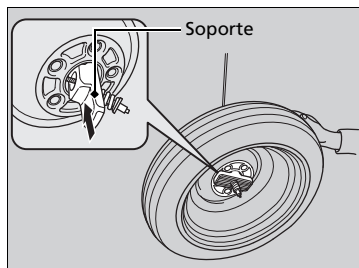

7. Siga girando la llave de tuercas de rueda para crear una holgura en el cable.
8. Retire el soporte del neumático de repuesto.

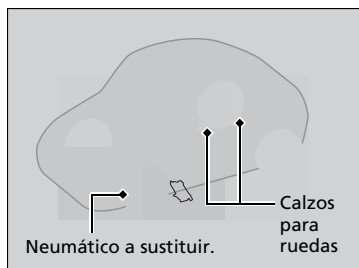

9. Coloque un calzo para ruedas o una roca delante y detrás de la rueda opuesta en diagonal al neumático pinchado.

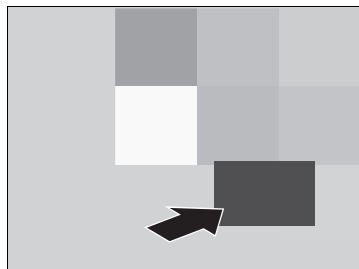

10. Coloque el neumático de repuesto (con la llanta hacia arriba) debajo del vehículo, cerca del neumático que va a sustituir.

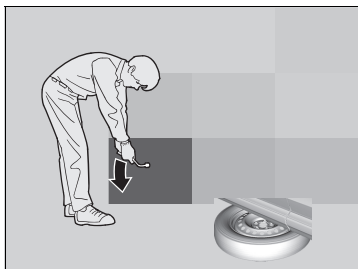

- 11.** Afloje las tuercas de la rueda una vuelta aproximadamente con la llave para tuercas de rueda.

■ Cómo colocar el gato

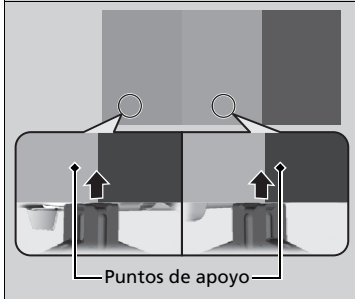

1. Coloque el gato debajo del punto de apoyo más cercano al neumático que va a cambiarse.

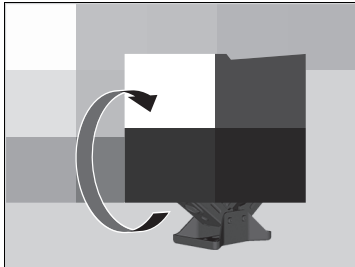

2. Gire el soporte del extremo, como se muestra en la imagen, hacia la derecha hasta que la parte superior del gato toque el punto de apoyo.
 - Asegúrese de que la lengüeta del punto de apoyo encaja en la muesca del gato.

►► Cómo colocar el gato

⚠ ADVERTENCIA

El vehículo puede salirse fácilmente del apoyo del gato y causar lesiones graves a personas que puedan estar debajo.

Siga las indicaciones para cambiar el neumático exactamente; no se debe colocar ninguna parte del cuerpo debajo de un vehículo apoyado en un gato.

ADVERTENCIA: El gato debe colocarse sobre una superficie plana y estable, al mismo nivel que el vehículo estacionado.

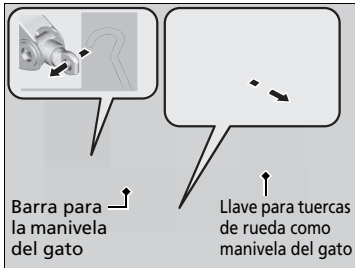

3. Eleve el vehículo con la manivela del gato y la barra de prolongación hasta que el neumático se levante del suelo.

☒ Cómo colocar el gato

No utilice el gato con personas o equipaje dentro del vehículo.

Utilice el gato que se entrega con su vehículo. Otros gatos pueden no resistir el peso ("carga") o no encajar en el punto de apoyo.

Para usar el gato con seguridad, se deben seguir las instrucciones siguientes:

- No lo utilice con el motor en marcha.
- Utilícelo únicamente en superficies firmes y niveladas.
- Colóquelo solamente en los puntos de apoyo.
- No entre en el vehículo mientras se está utilizando el gato.
- No coloque nada encima ni debajo del gato.

■ Sustitución del neumático pinchado

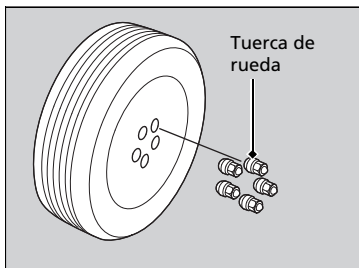

1. Retire las tuercas de rueda y el neumático pinchado.

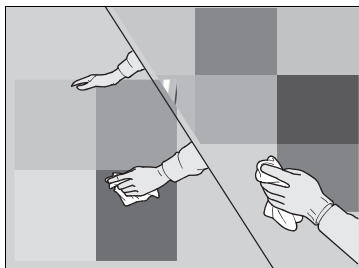

2. Limpie las superficies de montaje de la rueda con un paño limpio.

3. Monte el neumático de repuesto.

4. Apriete las tuercas de rueda hasta que toquen los bordes de los orificios de montaje y dejen de girar.

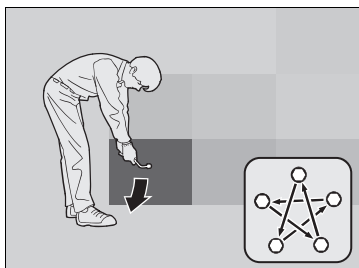

5. Baje el vehículo y desmonte el gato. Apriete las tuercas de rueda en el orden indicado en la imagen. Haga este recorrido, apretando las tuercas, dos o tres veces por este orden.

Par de apriete para tuercas de rueda:

127 N·m (13 kgf·m)

► Sustitución del neumático pinchado

No apriete las tuercas de las ruedas en exceso con el pie o utilizando un tubo.

Modelos con neumático de repuesto compacto

Almacenamiento del neumático pinchado

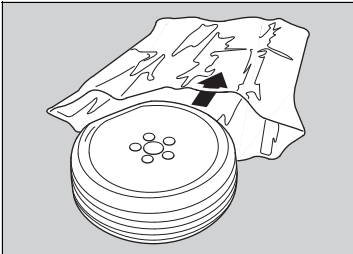

Correa

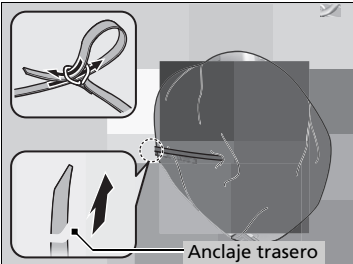

Anclaje trasero

1. Ponga el neumático pinchado en la bolsa de almacenaje de neumáticos que se proporciona con el vehículo.
 - La bolsa de almacenaje de neumáticos se encuentra en la caja de herramientas.
2. Anude la parte superior de la bolsa de almacenaje de neumáticos.
3. Guarde el gato, la llave para tuercas de rueda, la barra para la manivela del gato y la llave para caja en la caja de herramientas.
4. Perfore la bolsa y pase la correa de sujeción a través del orificio de la bolsa y la llanta del neumático pinchado como se muestra.
5. Coloque la tapa del suelo del maletero en la posición inferior.
 - **Área de almacenamiento debajo del suelo** P. 266
6. Coloque el neumático desinflado en el maletero y apriete la correa en el anclaje trasero tal como se muestra.
7. Pase la correa a través de la anilla y apriete la correa para sujetar el neumático pinchado en su sitio.

► Almacenamiento del neumático pinchado

⚠ ADVERTENCIA

En caso de colisión, los objetos sueltos pueden salir despedidos dentro del habitáculo y lesionar gravemente a los ocupantes.

Guarde la rueda, el gato y las herramientas de forma segura antes de continuar la marcha.

Modelos con neumático de repuesto de tamaño normal

■ Almacenamiento del neumático pinchado

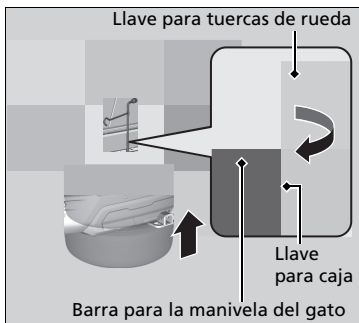
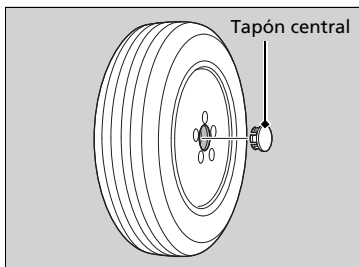

1. Retire la tapa central y coloque el neumático pinchado mirando hacia arriba debajo del elevador.
2. Inserte el soporte del elevador en el orificio central de la rueda pinchada.
3. Conecte la llave para tuerca de rueda con la llave para caja.
4. Gire lentamente hacia la derecha la llave para tuerca de rueda para tensar el cable del elevador.
Asegúrese de que el soporte queda asentado en el orificio central del neumático desinflado.
5. Gire la llave para tuerca de rueda con la barra para la manivela del gato hacia la derecha, hasta que el neumático pinchado se apoye contra los bajos del vehículo y escuche un clic procedente del elevador.
6. Guarde el gato, la llave para tuerca de rueda, la barra para la manivela del gato y la llave para caja en la caja de herramientas.

►► Almacenamiento del neumático pinchado

⚠ ADVERTENCIA

En caso de colisión, los objetos sueltos pueden salir despedidos dentro del habitáculo y lesionar gravemente a los ocupantes.

Guarde el gato y las herramientas de forma segura antes de continuar la marcha.

■ TPMS con asistencia de llenado de neumáticos* y el neumático de repuesto

Si reemplaza un neumático pinchado por el neumático de repuesto, el indicador de presión baja de neumáticos/TPMS se encenderá mientras conduce. Después de conducir algunos kilómetros, aparecerá **Falla en sistema TPMS. Compruebe la presión de los neumáticos. Vaya al distribuidor.**^{*1}/**Tyre pressure monitor system problem**^{*2} en la interfaz de información del conductor información y el indicador empezará a parpadear un momento y luego permanecerá encendido; sin embargo, es algo normal y no debe preocuparle.

Si sustituye el neumático por uno normal, el mensaje de advertencia de la interfaz de información del conductor y el indicador de presión baja de neumáticos/TPMS se apagará después de conducir algunos kilómetros.

* 1: Modelos de Latinoamérica y Corea

* 2: Modelos de Oriente Medio y África

☒ TPMS con asistencia de llenado de neumáticos* y el neumático de repuesto

El sistema no puede controlar la presión del neumático de repuesto. Compruebe manualmente la presión del neumático de repuesto para asegurarse de que sea la correcta.

Utilice ruedas con TPMS. Cada una está equipada con un sensor de presión de neumáticos montado dentro del neumático, detrás del vástago de la válvula.

Comprobación del motor

Si el motor no arranca, compruebe el motor de arranque.

Anomalia del motor de arranque	Lista de comprobación
El motor de arranque no gira o lo hace lentamente. Es posible que la batería esté descargada. Compruebe los elementos de la derecha y realice la operación correspondiente.	Compruebe si aparece un mensaje en la interfaz de información al conductor. Si aparece el mensaje Para encender, toque el botón de inicio con el lado del emblema del control remoto ➤ Si la pila del control a distancia de acceso sin llave se está agotando P. 682
El motor de arranque gira con normalidad pero el motor no arranca. Puede haber un problema en un fusible. Compruebe los elementos de la derecha y realice la operación correspondiente.	Compruebe los fusibles. Compruebe todos los fusibles o lleve el vehículo a revisar a un distribuidor. ➤ Comprobación y sustitución de los fusibles P. 701
	Revise el procedimiento de arranque del motor. Siga las instrucciones e intente arrancar de nuevo el motor. ➤ Arranque del motor P. 442
	Compruebe el indicador del sistema inmovilizador. Si el indicador del sistema inmovilizador está parpadeando, no se puede arrancar el motor. ➤ Sistema inmovilizador P. 206 ➤ Indicador del sistema inmovilizador P. 120
	Compruebe el nivel de combustible. Deberá haber suficiente combustible en el depósito. ➤ Indicador de combustible P. 129
	Compruebe los fusibles. Compruebe todos los fusibles o lleve el vehículo a revisar a un distribuidor. ➤ Comprobación y sustitución de los fusibles P. 701
	Si el problema continúa: ➤ Remolcado de emergencia P. 703

Si no se puede arrancar el motor después de comprobar todos los elementos de la lista anterior, lleve el vehículo a un distribuidor para que lo revisen.

Si necesita arrancar el vehículo en ese momento, utilice cables de arranque conectados a otro vehículo o una batería de arranque.

➤ **Si la batería se ha descargado** P. 685

Según la situación, el motor se podría arrancar momentáneamente con el procedimiento de arranque de emergencia.

➤ **Arranque de emergencia del motor** P. 683

No mantenga pulsado el botón **ENGINE START/STOP** durante más de 15 segundos.

Si la pila del control a distancia de acceso sin llave se está agotando

Si suena el aviso acústico, aparece el mensaje **Para encender, toque el botón de inicio con el lado del emblema del control remoto** en la interfaz de información del conductor, el botón **ENGINE START/STOP** parpadea y el motor no arranca, arranque el motor como se indica a continuación:

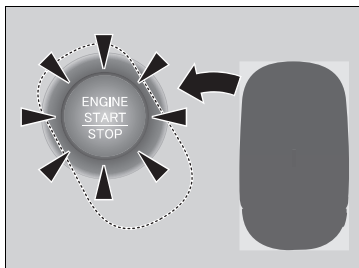

1. Pulse el botón **ENGINE START/STOP**.
 - El aviso acústico suena y el botón **ENGINE START/STOP** parpadea durante unos 30 segundos.
2. Toque la parte central del botón **ENGINE START/STOP** con el símbolo **H** del control a distancia de acceso sin llave mientras parpadea el botón **ENGINE START/STOP**. Los botones del control a distancia de acceso sin llave deben estar orientados hacia usted.
 - El aviso acústico suena y el botón **ENGINE START/STOP** permanece encendido durante unos 10 segundos.
3. Pise el pedal de freno y pulse el botón **ENGINE START/STOP** mientras el botón **ENGINE START/STOP** está encendido.
 - El motor se arrancará.
 - Si no se pisa el pedal, el modo cambiará a **ACCESORIOS**.

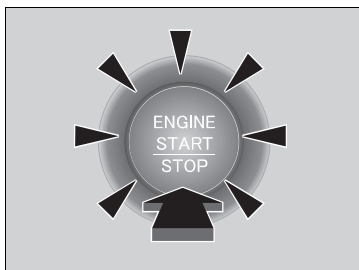

Arranque de emergencia del motor

Si el motor no arranca con el procedimiento normal, puede arrancarlo con el siguiente procedimiento de arranque de emergencia.

No use este procedimiento si no es una emergencia.

1. Compruebe el freno de estacionamiento está acoplado.
2. Compruebe que la transmisión se encuentre en la posición **P** y, a continuación, ajuste el modo de alimentación en ACCESORIOS.
3. Pise firmemente el pedal del freno y mantenga pulsado el botón **ENGINE START/STOP** durante al menos 15 segundos.

Se considerará un problema de funcionamiento del sistema incluso si puede arrancar el motor con el procedimiento anterior.

El vehículo se debe inspeccionar inmediatamente en un distribuidor.

Parada de emergencia del motor

El botón **ENGINE START/STOP** se puede usar para detener el motor en una situación de emergencia, incluso durante la conducción. Si debe parar el motor, realice cualquiera de las operaciones siguientes:

- Mantenga pulsado el botón **ENGINE START/STOP** durante unos dos segundos.
- Pulse firmemente el botón **ENGINE START/STOP** tres veces.

El volante no se bloqueará. Sin embargo, ya que al apagar el motor se desactiva la asistencia a la dirección que el motor proporciona a los sistemas de frenos y dirección, se requerirá mucho más esfuerzo físico y tiempo para maniobrar la dirección y frenar el vehículo. Use ambos pies en el pedal de freno para desacelerar el vehículo y deténgase de inmediato en un lugar seguro.

La marcha seleccionada cambia automáticamente a **P** una vez detenido el vehículo por completo. A continuación, el modo de alimentación cambia a VEHÍCULO APAGADO.

► Parada de emergencia del motor

No pulse el botón **ENGINE START/STOP** al conducir salvo que sea absolutamente necesario parar el motor. Si pulsa el botón **ENGINE START/STOP** al conducir, el aviso acústico suena.

Procedimiento de arranque con cables

Desconecte la alimentación a los dispositivos eléctricos, como el sistema de audio y las luces. Apague el motor y abra el cofre.

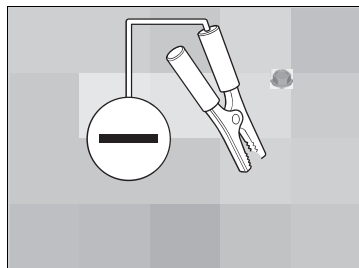
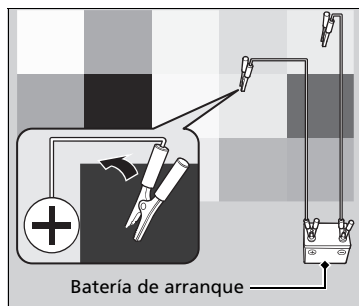

1. Conecte el primer cable de arranque al borne \oplus de la batería de su vehículo.
2. Conecte el otro extremo del primer cable de arranque al terminal \oplus de la batería de arranque.
 - ▶ Utilice una batería auxiliar de 12 voltios únicamente.
 - ▶ Cuando utilice un cargador de batería para automóvil como batería auxiliar de 12 voltios, seleccione una tensión de carga inferior a 15 voltios. Compruebe en el manual del cargador el ajuste apropiado.
3. Conecte el segundo cable de arranque con pinzas al terminal \ominus de la batería de arranque.
4. Conecte el otro extremo del segundo cable de arranque con pinzas al perno de masa, como se muestra. No conecte este cable de arranque a ninguna otra parte.
5. Si su vehículo está conectado a otro vehículo, arranque el motor de este otro vehículo y haga que aumente de régimen ligeramente.
6. Intente arrancar el motor de su vehículo. Si gira muy lentamente, compruebe que los cables de arranque tienen un buen contacto metal con metal.

Procedimiento de arranque con cables

⚠ ADVERTENCIA

La batería puede hacer explosión si no se sigue el procedimiento correcto, causando lesiones graves a personas que se encuentren cerca.

Mantenga alejados de la batería chispas, llamas y materiales que generen humo.

AVISO

Si se expone la batería a condiciones de frío intenso, puede congelarse el electrolito en su interior. Si se intenta arrancar con cables un vehículo con la batería congelada, se puede causar la ruptura de la misma.

Fije correctamente las pinzas de los cables de arranque para que no se suelten por las vibraciones del motor. Tenga cuidado de que no se enreden los cables de arranque con pinzas ni se toquen los extremos de los cables al fijarlos o soltarlos.

Las condiciones de frío reducen el rendimiento de la batería y pueden hacer que el motor no arranque.

Si no conduce su vehículo frecuentemente, le recomendamos comprobar el estado de la batería cada 30 días, contacte a su distribuidor.

NOTA:

Si se deja el vehículo sin utilizarlo durante más de un mes, se reducirá la vida útil de servicio de la batería de 12 voltios y la batería pueda quedar permanentemente dañada.

■ Qué hacer después de que el motor arranca

Una vez arrancado el motor de su vehículo, retire los cables de arranque en el orden siguiente:

1. Desconecte el cable de arranque del perno de masa del vehículo.
2. Desconecte el otro extremo del primer cable de arranque del terminal \ominus de la batería de arranque.
3. Desconecte el cable de arranque del terminal \oplus de la batería del vehículo.
4. Desconecte el otro extremo del primer cable de arranque del terminal \oplus de la batería de arranque.

Lleve a revisar su vehículo a una estación de servicio o a un distribuidor cercano.

▣ Procedimiento de arranque con cables

Los indicadores del sistema auxiliar de estabilidad del vehículo (VSA), el control de crucero adaptativo (ACC) con seguimiento a baja velocidad, sistema de frenos (ámbra) y el apoyo de seguridad podrían encenderse en ámbar junto con un mensaje en la interfaz de información del conductor cuando cambia el modo de alimentación a CONTACTO tras volver a conectar la batería.

Conduzca una distancia corta a más de 20 km/h. Cada indicador debería apagarse. En caso contrario, pida a un distribuidor que revise el vehículo.

Cómo hacer frente al sobrecalentamiento

Los síntomas de sobrecalentamiento son:

Modelos con medidor tipo B

- El indicador de temperatura está en la marca **H** o el motor de repente pierde potencia.

Todos los modelos

- El mensaje **Temperatura del motor demasiado caliente. No manejar. Permita que el motor se enfríe.** aparece en la interfaz de información del conductor.
- Sale vapor o una pulverización del compartimento motor.

■ Lo primero

1. Estacione el vehículo en un lugar seguro inmediatamente.
2. Desconecte todos los accesorios y active las luces de emergencia.

▶ No hay vapor ni pulverización:

Mantenga el motor en marcha y abra el cofre.

▶ Hay vapor o pulverización:

Apague el motor y espere a que se detenga. Después, abra el cofre.

ⓘ Cómo hacer frente al sobrecalentamiento

⚠ ADVERTENCIA

El vapor y las salpicaduras procedentes de un motor sobrecalentado pueden causarle quemaduras graves.

No abra el cofre si está saliendo vapor.

Modelos con medidor tipo B

AVISO

Si se continúa circulando con el indicador de temperatura en la marca **H** se pueden causar daños al motor.

Todos los modelos

AVISO

Si sigue conduciendo con el mensaje **Temperatura del motor demasiado caliente. No manejar. Permita que el motor se enfríe.** en la interfaz de información del conductor, podría ocasionar daños en el motor.

■ Lo siguiente

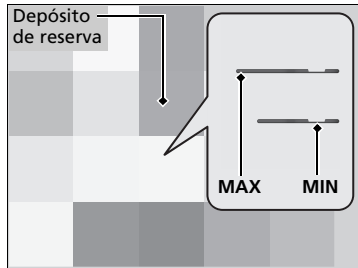

1. Compruebe que el ventilador de refrigeración funciona y pare el motor una vez que el mensaje **Temperatura del motor demasiado caliente. No manejar. Permita que el motor se enfríe.** desaparezca de la interfaz de información del conductor.

► Si el ventilador de refrigeración no funciona, pare el motor inmediatamente.

2. Una vez que se ha enfriado el motor, compruebe el nivel de refrigerante y si hay fugas en los componentes del sistema de refrigeración.

► Si el nivel de refrigerante del depósito de reserva está bajo, añada refrigerante hasta que alcance la marca **MAX**.

► Si no hay refrigerante en el depósito de reserva, compruebe que el radiador está frío. Retire la tapa del compartimento motor. Cubra el tapón del radiador con un paño grueso y abra el tapón. Si es necesario, añada refrigerante hasta la base del cuello de llenado y coloque de nuevo el tapón.

🔧 **Tapa del compartimento motor**

P. 626

■ Finalmente

Cuando el motor se haya enfriado lo suficiente, arránquelo de nuevo y compruebe la interfaz de información del conductor.

Si el mensaje **Temperatura del motor demasiado caliente. No manejar. Permita que el motor se enfríe.** no desaparece, reanude la conducción. Si aparece de nuevo, póngase en contacto con un distribuidor para realizar la reparación.

🔧 Cómo hacer frente al sobrecalentamiento

⚠️ ADVERTENCIA

Retirar el tapón del radiador mientras el motor esté caliente puede hacer que el refrigerante salga pulverizado provocándole quemaduras graves.

Deje siempre que el motor y el radiador se enfríen antes de retirar el tapón del radiador.

Si hay fugas de refrigerante, póngase en contacto con un distribuidor para repararlas.

Utilice agua solamente como solución temporal de emergencia. Solicite en un distribuidor que laven el sistema con el anticongelante adecuado lo antes posible.

Si aparece la advertencia Presión baja del aceite del motor

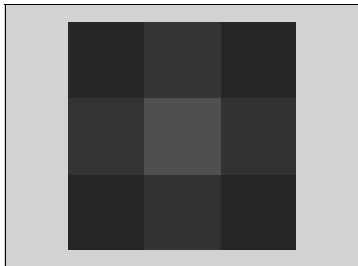

■ Razones por las que aparece la advertencia

Aparece cuando la presión de aceite del motor es baja.

■ Procedimientos en caso de que aparezca la advertencia

1. Estacione el vehículo en una superficie nivelada en un lugar seguro inmediatamente.
2. Si es necesario, encienda las luces de emergencia.

■ Qué hacer después de haber estacionado el vehículo

1. Detenga el motor y déjelo reposar tres minutos aproximadamente.
2. Abra el cofre y compruebe el nivel de aceite.

☒ **Comprobación del aceite** P. 628

3. Arranque el motor y compruebe la advertencia **Presión baja del aceite del motor.**

▶ La advertencia desaparece: Reanude la conducción.

▶ La advertencia no desaparee en 10 segundos: Pare el motor inmediatamente y póngase en contacto con un distribuidor para realizar la reparación.

☒ Si aparece la advertencia Presión baja del aceite del motor

AVISO

Si el motor funciona con una presión de aceite baja pueden producirse daños mecánicos graves casi inmediatamente.

Si se enciende el indicador del sistema de carga



■ Razones por las que se enciende el indicador

Se enciende si el sistema de carga presenta algún problema.

■ Qué hacer cuando se enciende el indicador

Deténgase en un lugar seguro y lleve el vehículo inmediatamente a un distribuidor para que lo revisen.

Si se enciende o parpadea el indicador de averías



■ Razones por las que se enciende o parpadea el testigo

- Se enciende si el sistema de control de emisiones del motor presenta algún problema.
- Parpadea cuando se detectan fallos de encendido en el motor.

■ Qué hacer cuando se enciende el indicador

Evite conducir a velocidades altas y lleve el vehículo a revisar inmediatamente a un distribuidor.

■ Qué hacer cuando parpadea el indicador de averías

Estacione el vehículo en un lugar seguro donde no haya objetos inflamables y espere 10 minutos como mínimo con el motor parado hasta que se enfríe.

▶▶ Si se enciende el indicador del sistema de carga

Si necesita detenerse durante un momento, no pare el motor. Al arrancar el motor de nuevo es posible que se descargue la batería rápidamente.

▶▶ Si se enciende o parpadea el indicador de averías

AVISO

Si se conduce con el testigo de averías encendido, es posible que el sistema de control de emisiones y el motor resulten dañados.

Si el indicador de averías parpadea de nuevo al volver a arrancar el motor, circule hasta el distribuidor más cercano sin superar los 50 km/h. Lleve su vehículo a revisar.

Si se enciende o parpadea el indicador del sistema de frenos (Rojo)

Excepto
modelos
de Corea



(Rojo)

Modelos
de Corea



■ Razones por las que se enciende el indicador

- El nivel del líquido de frenos es bajo.
- El sistema de frenos presenta un fallo de funcionamiento.

■ Qué hacer cuando se enciende el indicador durante la conducción

Pise el pedal de freno ligeramente para comprobar la presión del pedal.

- Si es normal, compruebe el nivel de líquido de frenos la siguiente vez que se detenga.
- Si no es normal, actúe inmediatamente. Si es necesario, seleccione una marcha inferior para que disminuya la velocidad del vehículo utilizando el freno motor.

■ Motivos por los que parpadea el indicador

- Hay algún problema en el sistema del freno de estacionamiento eléctrico.

■ Qué hacer cuando parpadea el indicador

- Evite utilizar el freno de estacionamiento y haga que revisen el vehículo en un distribuidor de inmediato.

☒ Si se enciende o parpadea el indicador del sistema de frenos (Rojo)

Lleve su vehículo a reparar inmediatamente.

Es peligroso circular con un nivel bajo de líquido de frenos. Si no nota resistencia en el pedal de freno, deténgase inmediatamente en un lugar seguro. Si es necesario, seleccione una marcha inferior.

Si el indicador del sistema de frenos (rojo) y el indicador **ABS** se encienden a la vez, significa que no funciona el sistema de distribución electrónica de la potencia de frenado. Significa que se puede producir inestabilidad al frenar bruscamente. El vehículo debe ser revisado en un distribuidor inmediatamente.

Si el indicador del sistema de frenos (rojo) parpadea al mismo tiempo que se enciende el indicador del sistema de frenos (ámbar), puede que el freno de estacionamiento no funcione.

Evite utilizar el freno de estacionamiento y haga que revisen el vehículo en un distribuidor de inmediato.

☒ **Si el indicador del sistema de frenos (Rojo) se enciende o parpadea al mismo tiempo que se enciende el indicador del sistema de frenos (Ámbar)** P. 693

Si se enciende el indicador de la servodirección eléctrica (EPS)



■ Razones por las que se enciende el indicador

- Se enciende cuando hay un problema en el sistema EPS o el sistema de monitor de atención del conductor.

■ Qué hacer cuando se enciende el indicador

- Detenga el vehículo en un lugar seguro y arranque de nuevo el motor. Si el indicador se enciende y permanece encendido, el vehículo debe ser revisado en un distribuidor inmediatamente.
- Si aparece **No manejar** en la interfaz de información al conductor, detenga el coche de inmediato en un lugar seguro y póngase en contacto con un distribuidor.

Si el indicador del sistema de frenos (Rojo) se enciende o parpadea al mismo tiempo que se enciende el indicador del sistema de frenos (Ámbar)

Excepto modelos de Corea



(Rojo)

Modelos de Corea



Excepto modelos de Corea



(Ámbar)

Modelos de Corea



■ Si el indicador del sistema de frenos (rojo) se enciende o parpadea al mismo tiempo que se enciende el indicador del sistema de frenos (ámbar), libere el freno de estacionamiento de forma manual o automática

► Freno de estacionamiento P. 568

• Si el indicador del sistema de frenos (rojo) se enciende de forma continua o parpadea al mismo tiempo que se enciende el indicador del sistema de frenos (ámbar), detenga el vehículo en un lugar seguro y haga que lo revisen en un distribuidor inmediatamente.

► Para evitar que el vehículo se mueva, ponga la transmisión en **P**.

• Si se apaga únicamente el indicador del sistema de frenos (rojo), evite usar el freno de estacionamiento y haga que revisen el vehículo en un distribuidor inmediatamente.

► Si el indicador del sistema de frenos (Rojo) se enciende o parpadea al mismo tiempo que se enciende el indicador del sistema de frenos (Ámbar)

Si aplica el freno de estacionamiento, es posible que no pueda liberarlo.

Si el indicador del sistema de frenos (rojo) y el indicador del sistema de frenos (ámbar) se encienden al mismo tiempo, el freno de estacionamiento está funcionando.

Si el indicador del sistema de frenos (rojo) parpadea al mismo tiempo que se enciende el indicador del sistema de frenos (ámbar), puede que el freno de estacionamiento no funcione porque está verificando el sistema.

Si se enciende o parpadea el indicador de presión baja de los neumáticos/TPMS



■ Razones por las que se enciende o parpadea el indicador

La presión de inflado de un neumático es significativamente baja. Si el TPMS con asistencia de llenado de neumáticos* presenta algún problema, el indicador parpadea alrededor de un minuto y después permanece encendido.

Si se instala el neumático de repuesto compacto, el indicador se encenderá o parpadeará durante un minuto y después permanecerá encendido.

■ Qué hacer cuando se enciende el indicador

Conduzca con cuidado y evite girar de forma abrupta o frenar bruscamente. Deténgase en un lugar seguro. Compruebe la presión del neumático y ajuste la presión al nivel especificado. La presión del neumático se especifica en una etiqueta en el marco de la puerta del lado del conductor.

Si el indicador se enciende debido al uso del neumático de repuesto, cámbielo por un neumático de tamaño normal.

■ Qué hacer cuando parpadea el indicador

Lleve el neumático a un distribuidor para que lo revise lo antes posible. Si el indicador empieza a parpadear y luego se enciende debido al uso del neumático de repuesto, cámbielo por un neumático de tamaño normal. El indicador se apaga después de conducir unos kilómetros.

► Si se enciende o parpadea el indicador de presión baja de los neumáticos/TPMS

AVISO

Conducir con un neumático con una presión de inflado demasiado baja puede provocar que este se sobrecaliente. Un neumático sobrecalentado puede fallar. Mantenga la presión de inflado de los neumáticos siempre al nivel especificado.

Modelos de Latinoamérica y Corea

El sistema de asistencia al llenado TPMS proporciona una orientación visual y audible durante el ajuste de la presión de los neumáticos. Con el modo de alimentación en

CONTACTO y la transmisión en [P], mientras aumenta o disminuye la presión de los neumáticos, el sistema le alerta de la siguiente forma:

Por debajo de la presión recomendada: Suena el aviso acústico y las luces exteriores parpadean una vez cada cinco segundos.

Con la presión recomendada: Suena el aviso acústico y las luces exteriores parpadean rápido durante tres segundos con intervalos de cinco segundos.

Por encima de la presión recomendada: Suena el aviso acústico y las luces parpadean dos veces cada dos segundos.

Cuando pasa un determinado tiempo desde su activación, la asistencia de llenado de neumáticos se cancelará hasta que no ajuste el modo de alimentación en APAGADO.

No puede usar la asistencia de llenado de neumáticos si el motor se arrancó con el arranque remoto del motor, o si hay un problema de funcionamiento en el sistema. Si la asistencia de llenado de neumáticos, use un manómetro para los neumáticos.

Si el indicador del sistema de transmisión parpadea junto con el mensaje de advertencia

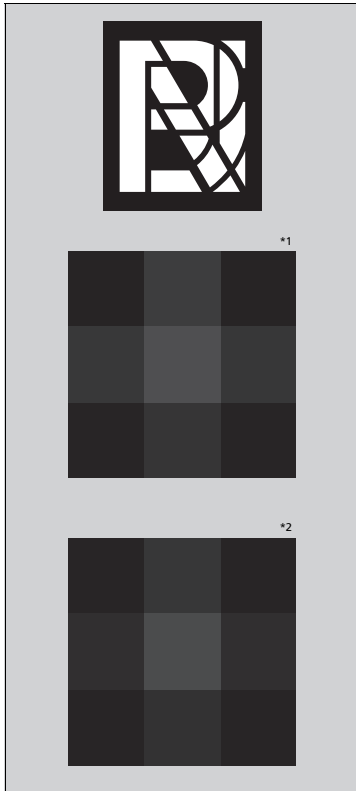

■ Motivos por los que parpadea el indicador

La caja de cambios está averiada.

■ Qué hacer cuando parpadea el indicador

- Lleve inmediatamente el vehículo a un distribuidor para que lo revisen.
- Cambie a **[N]** después de arrancar el motor.
 - Compruebe si la posición **[N]** en el panel de instrumentos y el indicador del botón **[N]** están encendidos/parpadean.
 - **Arranque del motor** P. 442

► Si el indicador del sistema de transmisión parpadea junto con el mensaje de advertencia

Es posible que no pueda arrancar el motor.

Asegúrese de aplicar el freno de estacionamiento al estacionar el vehículo.

Póngase en contacto con un servicio de remolcado profesional si necesita remolcar su vehículo.

➤ **Remolcado de emergencia** P. 703

*1: Modelos de Latinoamérica y Corea

*2: Modelos de Oriente Medio y África

Ubicaciones de los fusibles







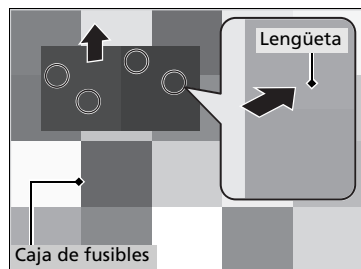







Si algún dispositivo eléctrico no funciona, pase el modo de alimentación a VEHÍCULO APAGADO y compruebe si está fundido el fusible correspondiente.





















■ Caja de fusibles del compartimento motor

Se encuentra cerca del depósito del líquido de frenos. Presione las lengüetas para abrir la caja. Las ubicaciones de los fusibles se muestran en la cubierta de la caja de fusibles. Localice el fusible en cuestión mediante el número del fusible y el número de la cubierta de la caja.



■ Circuito protegido y amperaje de fusibles

	Circuito protegido	Amperios
1	 BATERÍA	225 A
	 Parada en ralentí 1*	(30 A)
	 Parada en ralentí 2*	(30 A)
	 EPS	80 A
	 Principal 1 de FET	70 A
2	 Principal 1 de la caja de fusibles	60 A
	 Opción 1 de la caja de fusibles	60 A
	 Ventilador trasero	30 A
	 ACM	30 A
	 Corte del motor de arranque	30 A
3	 Motor del ventilador secundario	30 A
	 Motor del calefactor	40 A
	 Principal de alimentación de accesorios*/Principal del encendedor*	(40 A)
	 Desempañador trasero	40 A
	 Opción 2 de la caja de fusibles	60 A

	Circuito protegido	Amperios
	 Toma de alimentación de CA*	(30 A)
	 EBB	40 A
	 Compuerta trasera eléctrica*	(40 A)
4	 FSR de ABS/VSA	40 A
	-	60 A
	 Motor del limpiaparabrisas	30 A
	 Principal 2 de la caja de fusibles	60 A
	 Principal 2 de FET	30 A
	 Motor de ABS/VSA	40 A
	 Principal 2 de IG	30 A
5	 SRM 2	30 A
	 SRM 1	30 A
	 AWD*	(30 A)
	 Principal 1 de IG	30 A
6	 Ventilador del condensador	30 A
7	-	(30 A)
8	 Compuerta trasera eléctrica*	(20 A)
9	 Audio marcha atrás	(15 A)
10	-	-
11	 Marcha atrás	10 A
12	 -	(20 A)
13	 -	(20 A)
14	 Bocina	15 A

	Circuito protegido	Amperios
15	-	-
16	 VBU	10 A
17	-	-
18	-	-
19	 Principal de FI	20 A
20	 Inyector	20 A
21	 TCU 1	15 A
22	 Bobina IG	15 A
23	 Luces de emergencia	15 A
24	 Derecha H/L	15 A
25	 Tope	5 A
26	 Izquierda H/L	15 A
27	 TCU 3	10 A
28	 TCU 2	10 A
29	-	-
30	-	-
31	 Lavaparabrisas delantero	15 A
32	 Sensor de batería	10 A
33	 Rejilla del obturador	10 A
34	 IG1 START	5 A
35	 Ventilador de la batería	5 A
36	 FI ECU	5 A
37	-	-
38	 IG1 PCS	5 A
39	 IGPS RAD	10 A
40	 IGPS VSSV*	(10 A)
41	-	-

Cómo hacer frente a lo inesperado

* No disponible en todos los modelos

■ Caja de fusibles interior del lado del conductor

Se encuentra debajo del salpicadero.

Las ubicaciones de los fusibles se muestran en la etiqueta del panel lateral.

Localice el fusible en cuestión mediante el número del fusible y el número de la etiqueta.

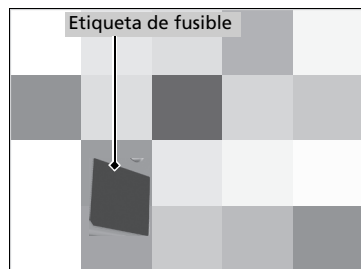
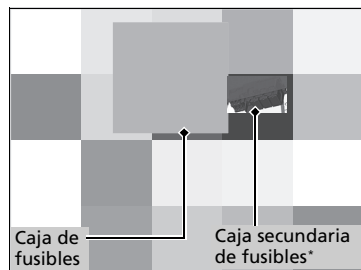







■ Circuito protegido y amperaje de fusibles

Caja de fusibles





	Circuito protegido	Amperios
1	 Elevallas eléctrico del conductor	30 A
2	 Elevallas eléctrico del acompañante	30 A
3	 Elevallas eléctrico trasero derecho	30 A
4	 Elevallas eléctrico trasero izquierdo	30 A
5	 Opción	10 A
6	 SRS	10 A
7	 Motor de la compuerta trasera*	(10 A)
8	-	-
9	 Toma de alimentación para accesorios trasera*	(20 A)
10	 Bloqueo principal de las puertas	20 A
11	 Medidor	10 A
12	 Transmisión	10 A
13	 Limpiaparabrisas trasero	10 A
14	-	-
15	 Desbloqueo de la puerta del conductor*	(10 A)
16	 Techo panorámico*	(20 A)
17	-	-
18	 -	(20 A)
19	 AWD*	(10 A)
20	-	-

* No disponible en todos los modelos

	Circuito protegido	Amperios
21	-	-
22	 Sistema de acceso sin llave	10 A
23	 Bloqueo de la puerta del conductor*	(10 A)
24	-	-
25	 Cambio	10 A
26	 SRS	10 A
27	 ACG	15 A
28	 ABS/VSA	10 A
29	 FUEL PUMP	20 A
30	 Desbloqueo de la puerta lateral izquierda	10 A
31	 Desbloqueo de la puerta lateral derecha	10 A
32	 Visera*	(20 A)
33	 IMG	10 A
34	-	-
35	 Cargador de USB	10 A
36	-	-
37	 Amplificador de audio*	(10 A)
38	 Act. asiento trasero	20 A
39	 Bloqueo de la puerta lateral derecha	10 A
40	 Deslizamiento del asiento eléctrico del conductor*	(20 A)
41	Reclinación del asiento eléctrico del conductor*	(20 A)
42	Motor de arranque	10 A
43	AIRCON	10 A

	Circuito protegido	Amperios
44	 DRL	10 A
45	 Accesorios	10 A
46	-	-
47	 Bloqueo de la puerta lateral izquierda	10 A
48	-	-
49	 Deslizamiento del asiento eléctrico del acompañante*	(20 A)
50	 Lumbar del asiento eléctrico del conductor*	(10 A)
51	-	-
52	-	-
53	 Reclinación del asiento eléctrico del acompañante*	(20 A)
54	-	-
55	 Amplificador de audio*	(30 A)
56	-	-

Caja secundaria de fusibles

	Circuito protegido	Amperios
A	 Opción*	(10 A)
B	 Accesorios*	(10 A)
C	 Audio*	(15 A)
D	 Sistema de cámara con visión envolvente*	(10 A)
E	 Audio*	(20 A)
F	-	-
G	 Medidor*	(15 A)
H	 MICU*	(10 A)

CONTINUA

■ Caja de fusibles interior del lado del acompañante

Ubicados en el panel lateral inferior. Quite la cubierta para abrirla.

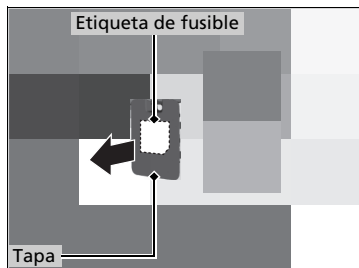

La ubicación de los fusibles se muestra en la tapa.

■ Circuito protegido y amperaje de fusibles

	Circuito protegido	Amperios
1	–	–
2	Ventilador A/C	10 A
3	Volante térmico*	(10 A)
4	Parabrisas térmico*	(15 A)
5	Luces antiniebla*	(10 A)
6	Secundario de FI	15 A
7	FRONT Calefacción de los asientos delanteros*	20 A
8	–	–
9	–	–
10	REAR Calefacción de la segunda fila de asientos*	(20 A)
11	–	–
12	Toma de alimentación de accesorios delantera*/Encendedor*	20 A

Comprobación y sustitución de los fusibles

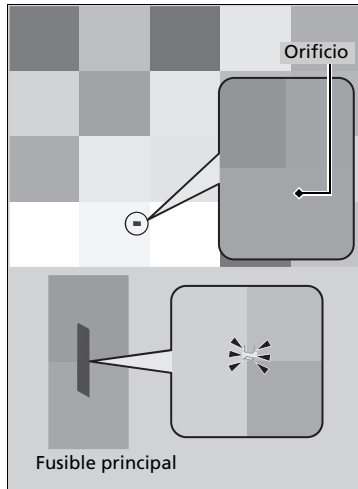

1. Pase el modo de alimentación a VEHÍCULO APAGADO. Apague los faros y todos los accesorios.
2. Desmonte la cubierta de la caja de fusibles.
3. Compruebe el fusible principal en la caja de fusibles del compartimento motor.
 - Busque el fusible por el orificio.
 - Si el fusible está fundido, llévelo a un distribuidor para que lo reemplacen.

Comprobación y sustitución de los fusibles

AVISO

Sustituir un fusible por otro de mayor amperaje incrementa el riesgo de que se produzcan daños en el sistema eléctrico.

Utilice las tablas para localizar el fusible en cuestión y comprobar el amperaje especificado en la etiqueta del fusible.

► **Ubicaciones de los fusibles** P. 696

Sustituya el fusible por un fusible de repuesto que tenga el mismo amperaje especificado.

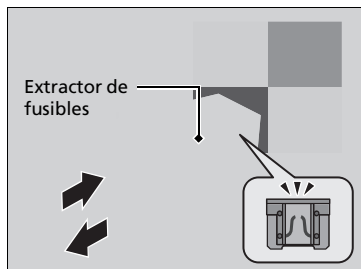
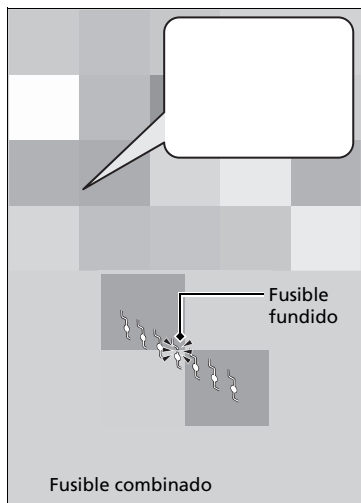

4. Compruebe los fusibles combinados de la caja de fusibles del compartimento motor.

- Busque en el espacio entre los fusibles.
- Si el fusible está fundido, llévalo a un distribuidor para que lo reemplacen.

5. Revise los fusibles pequeños situados en el compartimento motor y en el interior del vehículo.

- Si hay algún fusible fundido, retírelo con el extractor de fusibles y sustitúyalo por uno nuevo.

► Comprobación y sustitución de los fusibles

Hay un extractor de fusibles en la parte trasera de la cubierta de la caja de fusibles del compartimento motor.

Póngase en contacto con un servicio de remolcado profesional si necesita remolcar su vehículo.

Todos los modelos

■ Equipo de remolque

El operador carga el vehículo en la plataforma trasera de un camión.

Este es el mejor modo de transportar el vehículo.

Modelos 2WD

■ Remolcado con elevación de ruedas

El camión de remolque coloca dos brazos oscilantes debajo de los neumáticos delanteros y los eleva del suelo. Los neumáticos traseros se mantienen sobre el suelo. **Este es un modo aceptable de remolcar el vehículo.**

» Remolcado de emergencia

AVISO

Si intenta elevar o remolcar el vehículo por los parachoques se producirán daños graves. Los parachoques no están diseñados para soportar el peso del vehículo.

Si se realiza un remolcado inadecuado, como detrás de una autocaravana u otro vehículo a motor, la transmisión puede dañarse.

Nunca remolque el vehículo solo con una cuerda o cadena. Es muy peligroso, ya que las cuerdas y las cadenas pueden desplazarse lateralmente o romperse.

Modelos 2WD

Asegúrese de que el freno de estacionamiento está liberado. Si no se puede soltar el freno de estacionamiento, el vehículo debe transportarse mediante una plataforma de remolque.

➔ **Freno de estacionamiento** P. 568

■ Qué hacer si no se puede desbloquear la tapa del depósito de combustible

Si no puede desbloquear la tapa del depósito de combustible, utilice el siguiente procedimiento.

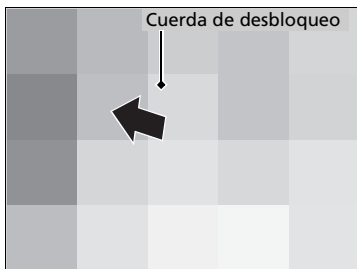
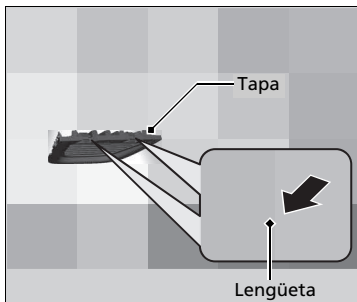

1. Abra la compuerta trasera.
2. Presione en las lengüetas para retirar la tapa.
3. Tire de la cuerda de desbloqueo como se indica.
 - ▶ La cuerda de liberación desbloquea la tapa del depósito de combustible al tirar de ella.
4. Abra la tapa del depósito de combustible.
 - ➔ **Suministro** P. 603

⌘ Qué hacer si no se puede desbloquear la tapa del depósito de combustible

Después de tomar estas medidas, contacte con un distribuidor para revisar el vehículo.

■ Qué hacer cuando no se puede abrir la compuerta trasera

Si no puede abrir el maletero, utilice el siguiente procedimiento.

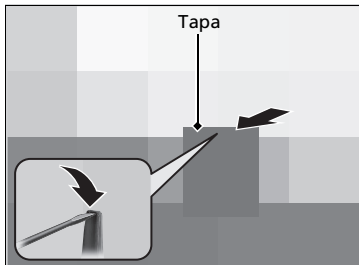

1. Con un desarmador de punta plana retire la tapa de la parte trasera de la compuerta trasera.
 - Envuelva el desarmador de punta plana en un paño para que no se produzcan daños.

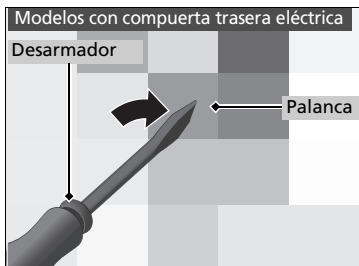

2. Para abrir la compuerta trasera, empújela mientras empuja la palanca hacia la derecha con un desarmador de punta plana.

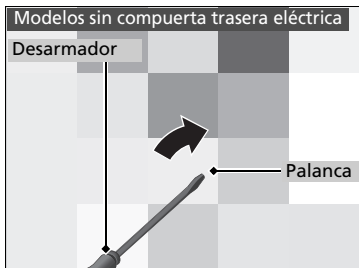

☒ Qué hacer cuando no se puede abrir la compuerta trasera

Seguimiento:

Después de tomar estas medidas, contacte con un distribuidor para revisar el vehículo.

Cuando abra el maletero desde adentro, asegúrese de que haya suficiente espacio cerca de del maletero a fin de no golpear a ninguna persona ni ningún objeto.

Suministrar desde un recipiente portátil de combustible

Si se ha quedado sin combustible y necesita suministrar su vehículo desde un recipiente portátil, utilice el embudo proporcionado con su vehículo.

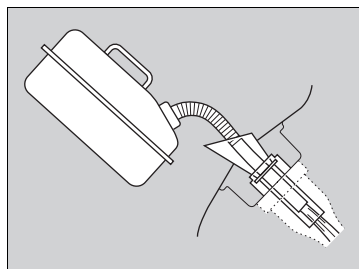
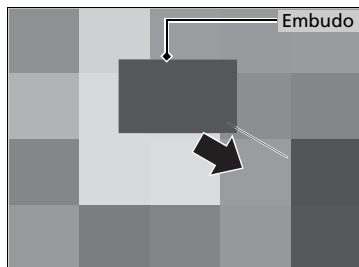

1. Apague el motor.
2. Abra la tapa del depósito de combustible.
➤ **Suministro** P. 603
3. Saque el embudo del maletero.
➤ **Tipos de herramientas** P. 668
4. Coloque el extremo del embudo en la parte inferior de la abertura de llenado y, a continuación, insértelo lenta y completamente.
▶ Asegúrese de que el embudo desciende junto con el tubo de llenado.
5. Llene el tanque con combustible desde el recipiente portátil de combustible.
▶ Vierta el combustible con cuidado para no derramar.
6. Desmonte el embudo del cuello del llenador.
▶ Limpie todo el combustible del embudo antes de guardarlo.
7. Cierre la tapa del depósito de combustible con la mano.

➤ Suministrar desde un recipiente portátil de combustible

⚠ ADVERTENCIA

La gasolina es muy inflamable y explosiva. Puede quemarse o herirse gravemente al manipular combustible.

- Pare el motor y manténgalo alejado de fuentes de calor, chispas y llamas.
- Manipule combustible sólo al aire libre.
- Limpie las salpicaduras inmediatamente.

AVISO

No inserte la boquilla de un recipiente portátil de combustible ni ningún otro embudo excepto el proporcionado con su vehículo. Hacerlo puede dañar el sistema de combustible.

No intente abrir haciendo palanca o empujando el depósito de combustible sellado con objetos extraños. Esto puede dañar el sistema de combustible y su sello.

Antes de suministrar, asegúrese de que el combustible del recipiente portátil sea gasolina.

Información

Este capítulo incluye las especificaciones del vehículo, la ubicación de los números de identificación y otro tipo de información requerida legalmente.

Especificaciones	708
Números de identificación	
Número de identificación del vehículo (VIN), número del motor y número de la caja de cambios.....	711
Dispositivos que emiten ondas de radio* ..	712
Licencia de código abierto	
Licencia de código abierto de los instrumentos	724
Licencia de código abierto TCU*	724
Licencia de código abierto de la cámara detectora delantera	725

* No disponible en todos los modelos

■ Especificaciones del vehículo

Modelo	Honda Pilot* ¹ Pilot* ²
Peso en orden de marcha	2.030 - 2.031 kg* ¹ 1.957 - 2.134 kg* ³ 1.949 - 2.125 kg* ⁴ 2.120 kg* ⁵ 2.130 kg* ⁶
Carga máxima permitida	2.705 kg* ⁷ 2.810 kg* ⁸
Carga sobre el eje máxima permitida	Delantero 1.350 kg* ⁷ 1.360 kg* ⁸ Trasero 1.435 kg* ⁷ 1.515 kg* ⁸
Peso bruto del vehículo* ⁶	Consulte la etiqueta de certificación en el marco de la puerta del conductor

*1: Modelos de México

*2: Excepto modelos de México

*3: Modelos de Latinoamérica excepto México

*4: Modelos de Oriente Medio

*5: Modelos de África

*6: Modelos de Corea

*7: Modelos 2WD

*8: Modelos AWD

■ Especificaciones del motor

Tipo	DOHC configuración de 6 cilindros en V refrigerados por agua
Diámetro x carrera	89 x 93 mm
Cilindrada	3.471 cm ³
Relación de compresión	11,5 : 1
Bujías	NGK DILZKAR7H11H
Potencia máxima* ¹	213 kW (285 HP)/6.100 rpm
Par máx.* ¹	355 N-m (36,2 kgf-m)/5.000 rpm
Velocidad máxima* ¹	180 km/h

*1: Modelos de Oriente Medio

■ Combustible

Tipo	Gasolina sin plomo, con un índice de octanos de 91 o superior* ¹ Gasolina sin plomo de alta calidad, 95 octanos o más* ² Gasolina sin plomo/gasohol hasta E20 (80% de gasolina y 20% de etanol), de 91 octanos o más* ³
------	--

Capacidad del depósito de combustible 70 L

*1: Excepto modelos de Perú y Paraguay

*2: Modelos de Perú

*3: Modelos de Paraguay

■ Batería

Capacidad	55AH(5)/70AH(20)* ¹ 56AH(5)/70AH(20)* ²
-----------	--

*1: Excepto modelos de México, Oriente Medio y África

*2: Modelos de México, Oriente Medio y África

Parada en ralentí:

La batería instalada en este vehículo se ha diseñado específicamente para un modelo con parada automática en ralentí. Si necesita cambiar la batería, asegúrese de seleccionar el tipo especificado (EN-LN3 AGM). Póngase en contacto con su distribuidor para obtener más detalles.

■ Líquido lavaparabrisas

Capacidad del depósito	2,5 L* ¹ 4,5 L* ²
------------------------	--

*1: Modelos sin sistema de cámara con visión envolvente

*2: Modelos con sistema de cámara con visión envolvente

■ Bombillas

Faros (luces de cruce)	LED
Faros (luces de carretera)	LED
Luces antiniebla*	LED
Intermitentes delanteros	LED
Luces de posición laterales delanteras	LED
Luces de posición/luces de conducción de día	LED
Intermitentes laterales (en los retrovisores de las puertas)	LED
Luces de freno	LED
Luces de posición laterales traseras	LED
Luces traseras	LED
Luces de marcha atrás	21 W
Intermitentes traseros	21 W (ámbar)
Tercera luz de freno	LED
Luz de matrícula trasera	LED
Luces para charcos*	LED

Luces interiores

Luces de mapa delanteras, de la segunda fila y de la tercera fila	LED
Luces ambiente	LED
Luces de espejo de cortesía*	2,3 W
Luces de cortesía de las puertas*	LED
Luces de la manija interior de la puerta*	LED
Luces de puertas*	LED
Luces de pies*	LED
Luces de la bandeja del panel de instrumentos*	LED
Luz de la guantera	LED
Luz del maletero	LED

■ Líquido de frenos

Especificado	Líquido de frenos con DOT3 o DOT4
--------------	-----------------------------------

■ Líquido de la caja de cambios automática

Especificado	Honda ATF-TYPE 2.0	
Capacidad	Cambio	3,7 L ¹ 4,2 L ²

*1: Modelos 2WD

*2: Modelos AWD

■ Líquido de diferencial trasero *

Especificado	Honda DPSF-II	
Capacidad	Cambio	1,67 L

■ Líquido del conjunto de la caja de transferencia *

Especificado	HGO 75W-85 (12HGO)	
Capacidad	Cambio	0,55 L

■ Aceite del motor

Recomendado	Aceite motor original de Honda 0W-20, 0W-30, 5W-30	
	ACEA A5/B5, aceite SN de servicio API o de grado superior 0W-20, 0W-30, 5W-30	
Capacidad	Cambio	5,2 L
	Cambio incluido filtro	5,5 L

■ Refrigerante del motor

Especificado	Anticongelante/refrigerante Honda tipo 2 para todo el año	
Proporción	50/50 con agua destilada	
Capacidad	7,67 L ¹	
	7,68 L ² (cambio incluidos los 0,845 L restantes en el depósito de reserva)	

*1: Excepto modelos de Oriente Medio y África

*2: Modelos de Oriente Medio y África

■ Neumático

Normal	Tamaño ^{*1}	255/60R18 108H 265/60R18 110T 255/50R20 105H
	Presión	Consulte la etiqueta en el marco de la puerta del conductor
	Tamaño	T155/85D18 115M
Repuesto compacto *	Presión	Consulte la etiqueta en el marco de la puerta del conductor
	Repuesto* (Neumático de tamaño completo)	Tamaño ^{*1}
Presión		Igual que el neumático normal. Consulte la etiqueta en el marco de la puerta del conductor
Normal		18 x 8J ² 20 x 8J ³
Tamaño de la llanta	Repuesto compacto *	18 x 4T
	Repuesto de tamaño completo *	18 x 8J ² 20 x 8J ³

*1: El tamaño de los neumáticos originales figura en la etiqueta de información de los neumáticos en el marco de la puerta del conductor.

*2: Modelos con llantas de 18 pulgadas

*3: Modelos con llantas de 20 pulgadas

■ Frenos

Tipo	Con servofreno
Delantero	Disco ventilado
Trasero	Disco sólido
Estacionamiento	Sistema de freno de estacionamiento eléctrico

■ Aire acondicionado

Tipo de refrigerante	HF0-1234yf (R-1234yf)
Cantidad de carga	505 – 555 g

* No disponible en todos los modelos

■ Dimensiones del vehículo

Largo	5.078 mm ^{*1}
	5.087 mm ^{*2}
	5.089 mm ^{*3, *4}
	5.090 mm ^{*14}
Ancho	1.995 mm ^{*14}
	1.994 mm ^{*15}
Alto	1.805 mm ^{*5}
	1.801 mm ^{*6}
	1.826 mm ^{*7}
Batalla	2.890 mm ^{*8}
	2.899 mm ^{*9}
Ancho de vía	Delantero
	1.715 mm ^{*5, *6}
	1.710 mm ^{*4}
	1.708 mm ^{*10}
	Trasero
	1.745 mm ^{*1, *12}
1.723 mm ^{*11, *13}	
1.711 mm ^{*10}	
1.738 mm ^{*4}	
1.725mm ^{*14}	

- *1: Modelos de México
- *2: Modelos de Latinoamérica excepto México
- *3: Modelos de Oriente Medio
- *4: Modelos de África
- *5: Modelos con neumáticos 255/50R20
- *6: Modelos con neumáticos 255/60R18
- *7: Modelos con neumáticos 265/60R18
- *8: Excepto modelos de México, Costa Rica, Colombia y África
- *9: Modelos de México, Costa Rica, Colombia y África
- *10: Modelos de Oriente Medio con neumáticos 265/60R18
- *11: Modelos de Oriente Medio sin neumáticos 265/60R18
- *12: Modelos de Costa Rica y Colombia
- *13: Modelos de Latinoamérica, excepto México, Costa Rica y Colombia
- *14: Modelos de Corea
- *15: Excepto modelos de Corea

■ Eficiencia de consumo energético y categoría^{*1}

Neumático normal	Nombre de fabricante	BRIDGESTONE
	Nombre de marca	ALENZA SPORT A/S
	Tamaño	255/50R20 105H
	Grado de coeficiente de resistencia en giro	2
	Grado de índice de agarre en mojado	3

*1: Modelos de Corea

Número de identificación del vehículo (VIN), número del motor y número de la caja de cambios

El vehículo tiene un número de identificación del vehículo (VIN) de 17 dígitos que se utiliza para registrar su vehículo cumpliendo las condiciones de la garantía y para matricularlo y asegurarlo. Las ubicaciones de los VIN, el número del motor y el número de la transmisión del vehículo se muestran como sigue.

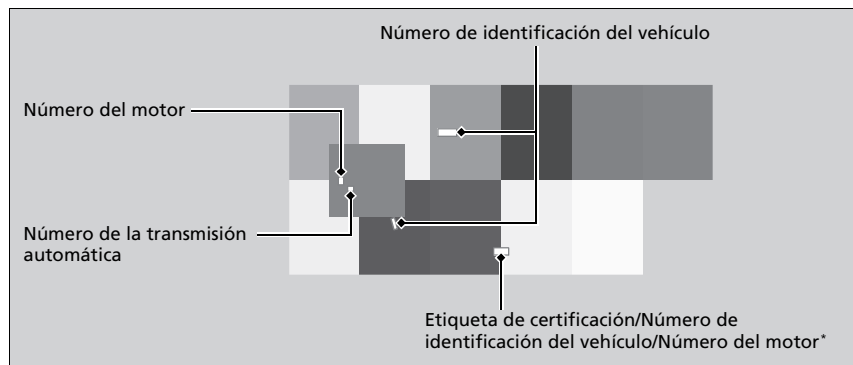

☒ Número de identificación del vehículo (VIN), número del motor y número de la caja de cambios

El número de identificación del vehículo (VIN) interior está ubicado debajo de la tapa.

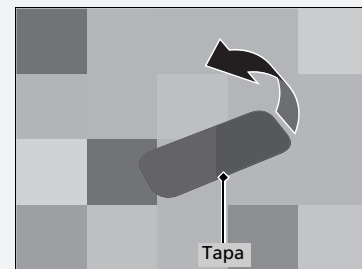

* No disponible en todos los modelos

Dispositivos que emiten ondas de radio*

Los siguientes productos y sistemas de su vehículo emiten ondas de radio cuando están en funcionamiento.

Modelos de Latinoamérica

Todos los dispositivos de frecuencia de radio instalados en el vehículo cumplen con los requisitos y estándares de la normativa indicada a continuación:

Según requiere la FCC:

Este dispositivo cumple la sección 15 de las reglas de la FCC. El funcionamiento está sujeto a las dos condiciones siguientes: (1) Este dispositivo no debe causar interferencias perjudiciales y (2) este dispositivo debe aceptar cualquier interferencia recibida, incluidas las interferencias que puedan causar un funcionamiento no deseado.

Los cambios o modificaciones no aprobados expresamente por los responsables de su conformidad pueden anular la autoridad del usuario para utilizar el equipo.

Modelos de Emiratos Árabes Unidos



Control a distancia	Sistema de teléfono de manos libres	Cargador inalámbrico
<div data-bbox="245 238 403 365" style="border: 1px solid black; padding: 5px;"> <p>TRA REGISTERED No: ER81325/20TRA DEALER No: DA36975/14</p> </div>	<div data-bbox="711 238 869 365" style="border: 1px solid black; padding: 5px;"> <p>TRA REGISTERED No: ER79635/20 DEALER No: DA0052708/10</p> </div>	<div data-bbox="1050 238 1469 365" style="border: 1px solid black; padding: 5px;"> <p style="text-align: center;">[Placeholder]</p> </div>
Sistema de control de presión de los neumáticos (TPMS)	Control de crucero adaptativo (ACC)/ Sistema de frenado de mitigación de colisión (CMBS)	
<div data-bbox="164 557 403 636" style="border: 1px solid black; padding: 5px;"> <p style="text-align: center;">[Placeholder]</p> </div>	<div data-bbox="711 473 869 600" style="border: 1px solid black; padding: 5px;"> <p>TRA REGISTERED No: ER74533/19 DEALER No: DA36758/14</p> </div>	<div data-bbox="1182 535 1340 661" style="border: 1px solid black; padding: 5px;"> <p>TRA REGISTERED No: ER73675/19 DEALER No: 0019826/09</p> </div>

* No disponible en todos los modelos



Modelos de Nigeria

Control a distancia	Sistema de acceso sin llave
La conexión y el uso de este equipo de comunicaciones están permitidos por la Comisión de Comunicaciones de Nigeria	La conexión y el uso de este equipo de comunicaciones están permitidos por la Comisión de Comunicaciones de Nigeria
Sistema de teléfono de manos libres	Sistema de control de presión de los neumáticos (TPMS)
La conexión y el uso de este equipo de comunicaciones están permitidos por la comisión de comunicaciones de Nigeria.	La conexión y el uso de este equipo de comunicaciones están permitidos por la comisión de comunicaciones de Nigeria.
Sistema de información de punto ciego*/Monitor de tráfico cruzado*	Control de cruceo adaptativo (ACC)/Sistema de frenado de mitigación de colisión (CMBS)
La conexión y el uso de este equipo de comunicaciones están permitidos por la comisión de comunicaciones de Nigeria.	La conexión y el uso de este equipo de comunicaciones están permitidos por la comisión de comunicaciones de Nigeria.
Cargador inalámbrico	Sintonizador remoto
La conexión y el uso de este equipo de comunicaciones están permitidos por la Comisión de Comunicaciones de Nigeria	La conexión y el uso de este equipo de comunicaciones están permitidos por la comisión de comunicaciones de Nigeria.
Recordatorio del cinturón de seguridad	
La conexión y el uso de este equipo de comunicaciones están permitidos por la comisión de comunicaciones de Nigeria.	

Modelos de Corea



Control a distancia	Sistema de acceso sin llave
	
Número de aprobación (código de identificación): R-C-TAL-TP_4	Número de aprobación (código de identificación): R-R-TAL-41580430
Nombre de producto: LLAVE MANDO	Nombre de producto: Módulo de control de la carrocería
Nombre comercial: Continental Automotive GMBH	Nombre comercial: Continental Automotive GMBH
N.º de modelo: –	N.º de modelo: –
Fabricante: Continental Automotive GMBH	Fabricante: Continental Automotive GMBH
País: China	País: Alemania

Modelos de Corea

Sistema de teléfono de manos libres*1	Sistema de control de presión de los neumáticos (TPMS)
	
Número de aprobación (código de identificación): R-R-Pa4-20MYHMISYSTEMS	Número de aprobación (código de identificación): R-CRM-TAL-TIS-09
Nombre de producto: UNIT ASSY DA	Nombre de producto: TPMS: TIS-09
Nombre comercial: Panasonic Automotive Systems Co., Ltd.	Nombre comercial: Continental Automotive GmbH
N.º de modelo: AH2001	N.º de modelo: S180052070
Fabricante: Panasonic Automotive Systems Co., Ltd.	Fabricante: Continental Automotive GmbH
País: México	País: Sensor MFG Guadalajara, MX



*1: Este dispositivo inalámbrico no se puede utilizar junto con servicios que protegen la vida humana puesto que puede interferir con señales de radio de vital importancia para la comunicación entre estos servicios y sus dispositivos relevantes.

Modelos de Corea

Control de cruceo adaptativo (ACC)/ Sistema de frenado de mitigación de colisión (CMBS)	Sistema de información de punto ciego*/Monitor de tráfico cruzado*
	 R - R - 1VN - NB24G175V3
Número de aprobación (código de identificación): R-C-BO2-FR5CPCCF	Número de aprobación (código de identificación): R-R-1VN-NB24G175V3
Nombre de producto: Conj. aux. radar (MRR5 - FR5CP)	Nombre de producto: 물체감지센서용 무선기기 (24GHz 주파수 대역)
Nombre comercial: Robert Bosch LLC	Nombre comercial: -
N.º de modelo: FR5CPCCF	N.º de modelo: NB24G175V3
Fabricante: Robert Bosch LLC	Fabricante: Veoneer
País: Alemania	País: Canadá

* No disponible en todos los modelos

Modelos de Corea

Cargador inalámbrico	Sintonizador remoto
	
Número de aprobación (código de identificación): R-R-LGE-WC500HOAC21	Número de aprobación (código de identificación): R-R-Pa3-21MRT
Nombre de producto: Cargador inalámbrico	Nombre de producto: Sintonizador de radio del coche
Nombre comercial: 엘지전자(주)	Nombre comercial: Panasonic Corporation
N.º de modelo: WC500HOC121	N.º de modelo: CQ-RH4BM0VX
Fabricante: LG Electronics.	Fabricante: Panasonic Automotive Systems DE México S.A. de C.V.
País: Malasia	País: Fabricado en México

Modelos de Paraguay

	Control a distancia	Sistema de acceso sin llave	Sistema de teléfono de manos libres
	<p>“Este vehículo posee el siguiente componente de radiofrecuencias, homologado por la CONATEL – Paraguay: Controlador de cuerpo integrado, Marca Continental, modelo 41580430 Fabricado por Continental Automotive GmbH</p>	<p>“Este vehículo posee el siguiente componente de radiofrecuencias, homologado por la CONATEL – Paraguay: Controlador de cuerpo integrado, Marca Continental, modelo 41580430 Fabricado por Continental Automotive GmbH</p>	
Nombre del modelo	T4x	40527612	AH2001
Nombre de fabricante	Continental Automotive GMBH	–	Panasonic Automotive Systems Co., Ltd.
CONATEL ID	2020-07-I-0465	2020-08-I-0566	2022-03-I-00135
Nombre de proveedor y dirección en Paraguay	Vicar S.A. Avda. Eusebio Ayala Km 4,5 - Asunción - Paraguay	Vicar S.A. Avda. Eusebio Ayala Km 4,5 - Asunción - Paraguay	Vicar S.A. Avda. Eusebio Ayala Km 4,5 - Asunción - Paraguay

Modelos de Paraguay

Sistema de control de presión de los neumáticos (TPMS)

Sistema de información de punto ciego*/Monitor de tráfico cruzado*

Control de cruceo adaptativo (ACC)/ Sistema de frenado de mitigación de colisión (CMBS)



“Este vehículo posee el siguiente componente de radiofrecuencias, homologado por la CONATEL – Paraguay: Unidad de rueda, Marca Continental, modelo TIS-09 Fabricado por Continental Automotive GmbH



Nombre del modelo	TIS-09	NB24G175V3	Conj. aux. radar (MRR5 - FR5CP)
Nombre de fabricante	Continental Automotive GmbH	Veoneer	Robert Bosch LLC
CONATEL ID	2019-08-I-0476	2020-07-I-0511	2173/2019
Nombre de proveedor y dirección en Paraguay	Vicar S.A. Avda. Eusebio Ayala Km 4,5 - Asunción - Paraguay	Vicar S.A. Avda. Eusebio Ayala Km 4,5 - Asunción - Paraguay	Vicar S.A. Avda. Eusebio Ayala Km 4,5 - Asunción - Paraguay

Modelos de Paraguay

	Cargador inalámbrico	Sintonizador remoto	Recordatorio del cinturón de seguridad
	–	–	–
Nombre del modelo	WC500HOC121	Sintonizador de radio del coche	GEN1
Nombre de fabricante	LG Electronics. BH EVS Co.,Ltd.	Panasonic Automotive Systems DE México S.A. de C.V.	Continental Automotive Systems, GmbH.
CONATEL ID	2020-07-I-0504 2022-07-I-0466	–	–
Nombre de proveedor y dirección en Paraguay	Vicar S.A. Avda. Eusebio Ayala Km 4,5 - Asunción - Paraguay	Vicar S.A. Avda. Eusebio Ayala Km 4,5 - Asunción - Paraguay	Vicar S.A. Avda. Eusebio Ayala Km 4,5 - Asunción - Paraguay

Control de cruceo adaptativo (ACC)/Sistema de frenado de mitigación de colisión (CMBS)



Nombre del modelo	F5CP12
Nombre de fabricante	Robert Bosch GmbH
CONATEL ID	2022-05-I-0329
Nombre de proveedor y dirección en Paraguay	Vicar S.A. Avda. Eusebio Ayala Km 4,5 - Asunción - Paraguay

Modelos de Bahamas

	Control a distancia	Sistema de acceso sin llave	Sistema de teléfono de manos libres
Nombre del fabricante:	Continental Automotive GMBH	Continental Automotive GMBH	Panasonic Automotive Systems Co., Ltd.
Nombre del modelo, nombre del tipo:	TP_4	41580430	AH2001
Números de serie:	Puede consultar el número de serie en la etiqueta del dispositivo.	–	14500001~
Número de autorización emitido por una autoridad normativa homologada:	URCA_TA_2020_172	URCA_TA_2020_184	URCA_TA_2020_047

	Control de cruce adaptativo (ACC)/ Sistema de frenado de mitigación de colisión (CMBS)	Sistema de control de presión de los neumáticos (TPMS)	Sistema de información de punto ciego*/Monitor de tráfico cruzado*
Nombre del fabricante:	Robert Bosch LLC	Continental	Veoneer
Nombre del modelo, nombre del tipo:	Conj. aux. radar (MRR5 - FR5CP)	TIS-09, unidad de rueda	NB24G175V3
Números de serie:	Puede consultar el número de serie en la etiqueta del dispositivo.	Puede consultar el número de serie en el código QR del dispositivo.	Puede consultar el número de serie en la etiqueta del dispositivo.
Número de autorización emitido por una autoridad normativa homologada:	Certificado disponible (país no contemplado)	URCA_TA_2020_016	WU8NB24G175V3 (FCC)

Modelos de Bahamas

Cargador inalámbrico		Recordatorio del cinturón de seguridad
Nombre del fabricante:	LG Electronics.	Continental Automotive Systems GmbH
Nombre del modelo, nombre del tipo:	WC500HOC121, Cargador de alimentación inalámbrico	GEN1
Números de serie:	Puede consultar el número de serie en la etiqueta del dispositivo.	Puede consultar el número de serie en el código matricial de datos del dispositivo.
Número de autorización emitido por una autoridad normativa homologada:	URCA_TA_2020_151 2A6WXWC500HOTL20	KR5 GEN1

Modelos de Jamaica**Recordatorio del cinturón de seguridad**

Este producto tiene la homologación de Jamaica:
SMA – “Identificador del equipo.

Modelos de Jordania**Recordatorio del cinturón de seguridad**

Fabricante: Continental Automotive Technologies GmbH
Número de modelo: GEN1
Nombre del modelo: GEN1
Nombre de comercialización: GEN1

Modelos de Benín

Control de cruceo adaptativo (ACC)/Sistema de frenado de mitigación de colisión (CMBS)

AGREE PAR L'ARCEP BENIN

Numéro d'agrément : 2022-160

Date d'agrément : 2022_05_24

Modelos de Ghana

Control de cruceo adaptativo (ACC)/Sistema de frenado de mitigación de colisión (CMBS)

Aprobación NCA: 7E6-M1-X9B-SRD

Modelos de México

Control de cruceo adaptativo (ACC)/Sistema de frenado de mitigación de colisión (CMBS)

IFT: RCPBOF522-2496

Modelos de Omán

Control de crucero adaptativo (ACC)/Sistema de frenado de mitigación de colisión (CMBS)

Oman – TRA

D172338

R/13339/22

Licencia de código abierto de los instrumentos

El software instalado en el producto incluye software de código abierto. Si desea obtener información sobre el software de código abierto, consulte el siguiente sitio web.

https://www.nippon-seiki.co.jp/business_ic_meter/

Licencia de código abierto TCU*

Información de software de código abierto/libre

Este producto contiene software fuente libre/abierto (FOSS).

La información de licencia o el código fuente de dicho FOSS se puede encontrar en la URL siguiente.

<https://www.denso.com/global/en/opensource/tcu/honda/>

Licencia de código abierto de la cámara detectora delantera

"El producto incluye código en el dominio público: https://www.jonolick.com/uploads/7/9/2/1/7921194/jo_jpeg.cpp

El código se basa en <https://github.com/jpeg-js/jpeg-js/blob/master/lib/encoder.js>

Copyright (c) 2008, Adobe Systems Incorporated

Todos los derechos reservados.

Se permiten la redistribución y el uso en formato binario y de fuente, con o sin modificación siempre que se cumplan estas condiciones:

* Las redistribuciones de código fuente deben conservar el aviso de copyright anterior, esta lista de condiciones y el siguiente descargo de responsabilidad.

* Las redistribuciones en formato binario deben reproducir el aviso de copyright anterior, esta lista de condiciones y el siguiente descargo de responsabilidad en la documentación u otros materiales proporcionados con la distribución.

* Ni el nombre de Adobe Systems Incorporated ni los nombres de sus contribuidores podrán usarse para recomendar ni promocionar productos derivados de este software sin permiso previo por escrito.

ESTE SOFTWARE LO PROPORCIONAN LOS TITULARES DEL COPYRIGHT Y LOS CONTRIBUIDORES "TAL CUAL" Y SE DESCARTAN CUALQUIER GARANTÍA EXPRESA O IMPLÍCITA, ENTRE OTRAS, GARANTÍAS IMPLÍCITAS DE COMERCIALIZACIÓN E IDONEIDAD PARA UN FIN CONCRETO. EN NINGÚN CASO, EL TITULAR DEL COPYRIGHT NI LOS CONTRIBUIDORES SERÁN RESPONSABLES DE DAÑOS DIRECTOS, INDIRECTOS, INCIDENTALS, ESPECIALES, EJEMPLARES NI DERIVADOS (ENTRE OTROS, ADQUISICIÓN DE SERVICIOS O MERCANCÍAS DE SUSTITUCIÓN; PÉRDIDA DE USO, DATOS O BENEFICIOS; O INTERRUPCIÓN DE LA ACTIVIDAD COMERCIAL) INDEPENDIEMENTE DE CÓMO SE OCASIONARON Y POR NINGUNA TEORÍA DE RESPONSABILIDAD, YA SEA CONTRACTUAL, RESPONSABILIDAD ESTRICTA O EXTRA CONTRACTUAL (INCLUIDA NEGLIGENCIA U OTRA CAUSA) DERIVADOS DEL USO DE ESTE SOFTWARE INCLUSO SI ESTABAN INFORMADOS DE LA POSIBILIDAD DE TALES DAÑOS.

*/

/*

A

ABS (sistema de frenos antibloqueo)	575
Acceso a la tercera fila de asientos	243
Accesorios y modificaciones	665
Aceite (motor)	627
Aceite del motor recomendado	627
Advertencia de presión baja del aceite del motor	689
Comprobación	628
Llenado	629
Viscosidad	627
Aceite del motor	627
Aceite del motor recomendado	627
Advertencia de presión baja del aceite del motor	689
Comprobación	628
Llenado	629
Actualizaciones del sistema	311
Aditivos, aceite del motor	627
Advertencia de presión baja del aceite del motor	689
Advertencias/Información	168
Airbags	58
Airbag lateral	69
Airbags avanzados	64
Airbags de cortina	71
Airbags de rodilla	66
Airbags frontales (SRS)	61
Después de una colisión	61
Grabadora de datos de eventos	1, 2
Indicador	73, 113

Indicador de desactivación del airbag de acompañante	74
Mantenimiento de los airbags	76
Sensores	58
Airbags de cortina	71
Airbags de rodilla	66
Airbags frontales (SRS)	61
Airbags laterales	69
Airbags SRS (airbags)	61
Ajuste	
Asientos delanteros	237
Reloj	176
Reposabrazos	256
Cabeceras	251, 255
Retrovisores	234
Sonido	316
Tercera fila de asientos	247
Volante	233
Alfombras	661
Anclaje del hombro	51
Anclaje desmontable	52
Anclaje inferior	85
Anclajes de amarre	263
Android Auto™	347
Apertura/cierre	
Cofre	624
Elevalunas eléctricos	210
Maletero	196
Techo panorámico	212
Apoyo de seguridad	143, 163
Apoyo lumbar	238
Apple CarPlay	340
Arranque con cables	685

Arranque del motor	442
No arranca	680
Si la batería se ha descargado	685
Asientos	237
Ajuste	237
Asientos delanteros	237
Asientos traseros	241
Calefacción de los asientos	277, 278, 279
Calefacción de los asientos delanteros	277
Segunda fila de asientos	241
Tercera fila de asientos	247
Ventilación	278
Asientos delanteros	237
Ajuste	237
Asientos traseros	
Segunda fila de asientos	241
Tercera fila de asientos	247
Asistencia de maniobrabilidad ágil	475
Asistencia en atascos	546
Atenuación	
Faros	219
Retrovisor	234
Audio Bluetooth®	336
Avance lento (caja cambios automática)	450
Área de almacenamiento debajo del suelo	266
Área derecha de la interfaz de información del conductor (Medidor tipo B)	150

B

Batería	651
Indicador del sistema de carga	110, 690

Mantenimiento (sustitución)	655	Líquido	632	Instalación de un sistema de sujeción de niños con cinturón de seguridad de tres puntos.....	91
Servicio (comprobación de la batería).....	651	Modo de cambio secuencial.....	457	Mujeres embarazadas	55
Si la batería se ha descargado.....	685	Número	711	Recordatorio	43
Batería descargada	685	Caja de cambios automática	450	Tensor automáticos de los cinturones de seguridad	49
Bloqueo de seguridad para niños	194	Avance lento.....	450	Circulación con un remolque	426
Bloqueo/desbloqueo	177	Cambio forzado.....	450	Accesorios y equipamiento	430
Bloqueo/desbloqueo automático.....	195	Cambios	451	Límites de carga	426
Bloqueos de seguridad para niños.....	194	Funcionamiento del botón de cambios.....	453	CMBS (Sistema de frenado de mitigación de colisión)	493
Con una llave	188	Líquido	632	Cojines elevadores (para niños)	99
Desde el exterior	180	Calefacción (Asiento delantero)	277	Colgador para ropa	263
Desde el interior	192	Calefacción (Asiento)	278, 279	Combustible	26, 602
Llaves	177	Calefacción de los asientos	277, 278, 279	Autonomía.....	135, 155
Bloqueo/desbloqueo automático	195	Calefacción de los asientos delanteros	277	Consumo de combustible y emisiones de CO ₂	605
Bluetooth® HandsFreeLink®	399	Calefacción de los asientos exteriores de la segunda fila	279	Consumo instantáneo de combustible	135, 155
Botón CAMERA	591	Cambio de bombillas	635	Consumo medio de combustible.....	135, 155
Botón de cambio	24, 451	Cambio forzado (caja de cambios automática)	450	Indicador.....	129
Botón de cancelación SOS	417	Cambios (Transmisión)	24, 451	Indicador de nivel bajo de combustible (ámbra)	112
Botón de las luces de emergencia	6	Carga baja de la batería	690	Recomendaciones	602
Botón de los retrovisores exteriores térmicos/desempañador trasero	230	Carga máxima permitida	425, 708	Suministro	602
Botón ENGINE START/STOP	216	Cargador inalámbrico	272	Combustible especificado	602
Botón SOS	417	Cámara con múltiples vistas	590	Compartimento de la consola	260
Botón selector	24, 451	Cámara detectora delantera	564	Compartimento para gafas de sol	264
Funcionamiento.....	24, 453	Cámara trasera con múltiples vistas	588	Comprobación de seguridad	40
Bujías	708	Cinturones (seguridad)	41	Compuerta trasera	196
		Cinturones de seguridad	41	No se puede abrir.....	705
		Abrochamiento.....	50	Compuerta trasera eléctrica	198
C		Ajuste del anclaje del hombro	51	Computadora de viaje	301
CabinTalk	420	Anclaje desmontable.....	52		
Cable adaptador de USB	290	Comprobación.....	56		
Caja de cambios	24, 451	Indicador de advertencia	43, 112		
Automática.....	24, 451				
Indicador de marcha seleccionada.....	110, 453				

Condiciones rigurosas	621
Conducción segura	35
Conexión Wi-Fi	339
Configuración pantalla	317
Consumo de combustible y emisiones de CO ₂	605
Consumo instantáneo de combustible.....	135, 155
Consumo medio de combustible	135, 155
Control de crucero adaptativo (ACC) con seguimiento a baja velocidad	123, 511
Control de frenada a baja velocidad.....	505
Cómo hacer frente a lo inesperado.....	667
Cristal (cuidado).....	660, 663
Cuentakilómetros parcial.....	135, 154
Cuidado del exterior (limpieza).....	662

D

DAB (Digital Audio Broadcasting, Radiodifusión de sonido digital)	326
Desbloqueo de las puertas delanteras desde el interior	192
Desbloqueo de puertas	180, 187
Deshielo de parabrisas y ventanillas	283
Dispositivos que emiten ondas de radio	712

E

Elevalunas eléctricos.....	210
Emergencia	703
Encendedor de cigarrillos	280
Equipaje (límite de carga).....	425

Especificaciones	708
Especificaciones de las bombillas.....	708
Espejo de puerta plegable automático	236
Espejos de cortesía.....	9
Estacionamiento	578
Etiqueta de certificación	711
Etiquetas de advertencia.....	102
Etiquetas de seguridad.....	102
Extracción del asiento central de la segunda fila.....	244

F

Faros	219
Alineación	635
Atenuación.....	219
Funcionamiento.....	219
Luces de carretera automáticas.....	224
Filtro	
Polvo y polen.....	658
Filtro de polvo y polen	658
Fondo	303
Freno de estacionamiento	568
Freno de pie	571
Funcionamiento del control por voz	319
Comandos de audio	320
Comandos de navegación	321
Comandos de teléfono	320
Comandos estándares	321
Comandos generales	320
Comandos Lista.....	321
Pantalla del portal de voz.....	320
Reconocimiento de voz.....	319

Funcionamiento del modo de cambio secuencial	458
Funciones.....	289
Funciones personalizadas.....	364
Función de arranque asistido con freno.....	464
Fusibles	696
Comprobación y reemplazo.....	701
Ubicaciones	696, 698, 700

G

Ganchos para el equipaje.....	265
Gases de escape y sus riesgos (monóxido de carbono)	101
Gasolina	26, 602
Consumo de combustible y emisiones de CO ₂	605
Consumo instantáneo de combustible.....	135, 155
Indicador	129
Indicador de nivel bajo de combustible (Ámbar)	112
Información	602
Suministro.....	602
Gato (llave para tuercas de rueda)	674
Guantera.....	260

H

Herramientas.....	668
HFL (HandsFreeLink®)	399
HFT (teléfono de manos libres).....	399
Honda Sensing	27, 488

I		
Inclinación de los retrovisores exteriores en marcha atrás.....	235	
Indicador de advertencia encendido/ parpadeando.....	689	
Indicador de desactivación del airbag del acompañante	74	
Indicador de eCall	415	
Indicador de las luces de carretera	116	
Indicador de luces antiniebla.....	116	
Indicador de mensaje del sistema.....	117	
Indicador de nivel bajo de combustible (Ámbar)	112	
Indicador de posición de marcha	110, 453	
Indicador del freno de estacionamiento y del sistema de frenos (Ámbar).....	108, 693	
Indicador del freno de estacionamiento y del sistema de frenos (Rojo) ..	106, 107, 691, 693	
Indicador del sistema de carga	110, 690	
Indicador del sistema de control de descenso de pendientes	116	
Indicadores.....	104, 129	
Advertencia de presión baja del aceite del motor	689	
Alarma del sistema de seguridad.....	120	
Apoyo de seguridad.....	125, 128	
Avisador de velocidad	119	
Control crucero adaptativo (ACC) con seguimiento a baja velocidad (Ámbar).....	123	
Control de crucero adaptativo (ACC) con intervalo de seguimiento de baja velocidad	124	
Desactivación de parada automática en ralentí	121	
Freno de estacionamiento y sistema de frenos (ámbar)	108, 693	
Freno de estacionamiento y sistema de frenos (rojo).....	106, 107, 691, 693	
Indicador del control de crucero adaptativo (ACC) con seguimiento a baja velocidad (Blanco/Verde).....	123, 511	
Indicador M (modo de cambio secuencial)/ selección de marcha en modo de cambio secuencial	110	
Intermitentes y Luces de emergencia.....	115	
Luces antiniebla	116	
Luces de carretera.....	116	
Luces de carretera automáticas	116	
Luces encendidas	116	
Marcha seleccionada.....	110	
Mensaje del sistema.....	117	
Modo ARENA	465	
Modo CAMINO.....	465	
Modo DEPORTE	118, 465	
Modo de crucero	124	
Modo ECON	118, 465	
Modo NIEVE	465	
Modo NORMAL	118, 465	
Modo REMOLQUE	465	
Modo SAND	119	
Modo SNOW	118	
Modo TOW.....	119	
Modo TRAIL	118	
Nivel bajo de combustible	112	
Parada automática en ralentí (verde)	121	
Presión baja de los neumáticos/TPMS ..	115, 694	
Recordatorio del cinturón de seguridad	43, 112	
Retención automática del freno.....	109, 572	
Sistema auxiliar de estabilidad del vehículo (VSA).....	114	
Sistema auxiliar de estabilidad del vehículo (VSA) OFF	114, 474	
Sistema de asistencia de permanencia en carril (LKAS).....	124	
Sistema de carga	110, 690	
Sistema de control de descenso de pendientes	116	
Sistema de frenos antibloqueo (ABS).....	113	
Sistema de la caja de cambios	111, 695	
Sistema de parada automática en ralentí (ámbar).....	121	
Sistema de retención automática del freno.....	109, 572	
Sistema de servodirección eléctrica (EPS).....	113, 692	
Sistema de sujeción suplementario	73, 113	
Sistema inmovilizador.....	120	
Suspensión de parada automática en ralentí	122	
Temperatura baja.....	119	
Testigo de averías.....	110, 690	
Indicadores de desgaste (neumático).....	647	
Indicadores de ráfagas.....	219	
Información	146, 707	

Información del conductor			
Área izquierda (Medidor tipo B).....	147		
Instrucciones de conducción para su			
vehículo utilitario	449		
Instrucciones fuera de carretera.....	437		
Intelligent VTM4 (i-VTM4)	476		
Interfaz de información al conductor			
Cambio de la pantalla	132, 150		
Interfaz de información del conductor			
(Medidor tipo A).....	132		
Intermitentes			
Indicadores (tablero de instrumentos).....	115		
Interruptor de ajuste del apoyo lumbar	238		
Interruptores (alrededor del			
volante)	6, 7, 216		
Interruptores de las luces de lectura	258		
iPod	329		
L			
LATCH (Asiento infantiles).....	85		
Lavaparabrisas	227		
Interruptor	227		
Llenado/reposición del líquido	634		
Paletas de cambio (modo de cambio			
secuencial).....	25, 458		
Licencias de código abierto	359, 724		
Limpia/lavaparabrisas.....	227		
Comprobación y sustitución de las escobillas			
del limpiaparabrisas.....	641		
Delantero	227		
Limpiaparabrisas intermitentes			
automáticos	228		
		Trasero.....	229
Limpiaparabrisas intermitentes			
automáticos.....	228		
Limpieza del exterior.....	662		
Limpieza del interior	660		
Límites de carga	425		
Líquidos			
Frenos	633		
Lavaparabrisas	634		
Refrigerante del motor	630		
Transmisión automática.....	632		
Llamada de emergencia (eCall)	415		
Llamada de emergencia automática.....	415		
Llamada de emergencia manual	417		
Llave para tuercas de rueda (manivela del			
gato).....	674		
Llaves	177		
Etiqueta con el número	178		
La puerta trasera no se abre	31		
Llenado			
Aceite del motor.....	629		
Lavaparabrisas	634		
Refrigerante	630		
Localización de averías.....	667		
El aviso acústico suena al abrir la puerta	31		
El motor no arranca.....	680		
El pedal del freno vibra	31		
Fusible fundido.....	696, 698, 700		
Gasolina de alta calidad.....	708		
Indicadores de advertencia	104		
La puerta trasera no se abre	31		
Pinchazo/neumático desinflado.....	669		
Remolcado de emergencia.....	703		
		Ruido al frenar.....	33
		Sobrecalentamiento	687
Luces	219, 635		
Indicador de las luces de carretera.....	116		
Indicador de luces encendidas.....	116		
Interiores	257		
Interruptores de luces	219		
Luces de carretera automáticas	224		
Luces de conducción de día.....	223		
Luces de posición.....	219		
Luz antiniebla	223		
Reemplazo de bombillas.....	635		
Luces de carretera automáticas.....	224		
Indicador	116		
Luces de conducción de día	223		
Luces de posición	219		
Luces interiores	257, 640		
Luces LED para charcos.....	182		
Luminosidad.....	145, 165		
M			
Controles.....	175		
Botones del control remoto de audio.....	294		
Manejo.....	421		
Arranque del motor	442		
Caja de cambios automática	450		
Cambio de marchas.....	451		
Frenado	568		
Mantenimiento	607		
Aceite.....	628		
Bajo el cofre.....	623		
Batería	651		

Limpieza.....	660
Líquido de frenos.....	633
Líquido de la caja de cambios.....	632
Líquido del conjunto de la caja de transferencia.....	632
Control a distancia.....	655
Neumáticos.....	646
Precauciones.....	608
Radiador.....	631
Recordatorio de servicio.....	611
Refrigerante.....	630
Reemplazo de bombillas.....	635
Seguridad.....	609
Sistema de aire acondicionado.....	657
Medidores, indicadores.....	129
Mensaje de seguridad.....	0
Mitigación de salida de carretera.....	555
Activación y desactivación.....	559
Modificaciones (y accesorios).....	665
Modo de cambio secuencial.....	457
Modo de lavado.....	455
Modo sincronizado.....	284
Monitor de atención del conductor	139, 159
Monitor de tráfico cruzado.....	584
Monóxido de carbono.....	101
Motor	
Aceite.....	627
Arranque.....	442
Aviso acústico de interruptor.....	217, 218
Número.....	711
Refrigerante.....	630
Si la batería se ha descargado.....	685

MP3.....	332
Mujeres embarazadas.....	55

N

Navegación.....	138, 158
Neumático compacto de repuesto.....	669, 709
Neumático de repuesto.....	669, 709
Neumático desinflado.....	669
Neumáticos.....	646
Cadenas.....	650
Comprobación y servicio.....	646
Indicadores de desgaste.....	647
Intercambio.....	649
Invierno.....	650
Neumático de repuesto.....	669, 709
Pinchazo (desinflado).....	669
Presión de aire.....	709
Revisión.....	646
Neumáticos de invierno.....	650
Cadenas.....	650
Neumáticos desgastados.....	646
No hay contenido.....	145
Normativa.....	482, 712
Números (identificación).....	711
Números de identificación.....	711
Identificación del vehículo.....	711
Motor y caja de cambios.....	711
Números de identificación del vehículo.....	711

O

Otros elementos auxiliares interiores.....	269
---	------------

P

Panel de instrumentos.....	103
Pantalla de temperatura exterior.....	130
Pantalla de visualización frontal.....	169
Parabrisas.....	227
Deshielo/desempañado.....	283
Limpiaparabrisas y lavaparabrisas.....	227
Limpieza.....	663
Líquido lavaparabrisas.....	634
Escobillas del limpiaparabrisas.....	641
Parabrisas térmico.....	230
Parada.....	578
Parada automática en ralentí.....	459
Botón de desactivación.....	460
Visera.....	269
Pinchazo (neumático).....	669
Plegado de la segunda fila de asientos.....	242
Plegado de la tercera fila de asientos.....	248
Portabebidas.....	261
Portavasos.....	261
Posiciones de cambio de marchas	
Transmisión automática.....	451
Precauciones durante la conducción.....	449
Lluvia.....	450
Presión de aire.....	709

Puertas	177
Bloqueo automático	195
Bloqueo/desbloqueo de puertas desde el exterior	180
Bloqueo/desbloqueo de puertas desde el interior	192
Desbloqueo de puertas automático	195
Llaves	177
Mensaje de puerta abierta	40
Puertos USB	291

R

Radiador	631
Radio (FM/AM)	322
Radio AM/FM	322
Radio FM/AM	322
Radiodifusión de audio digital (DAB, Digital Audio Broadcasting)	326
Rango	135, 155
RDS (sistema de radiodifusión de datos)	324
Recordatorio de asiento trasero	249
Refrigerante (motor)	630
Llenado en el depósito de reserva	630
Llenado en el radiador	631
Sobrecalentamiento	687
Refrigerante del motor	630
Indicador de temperatura	130
Llenado en el depósito de reserva	630
Llenado en el radiador	631
Sobrecalentamiento	687
Reiniciar un cuentakilómetros parcial	135, 154

Reloj	176
Remolcado del vehículo	
Emergencia	703
Reposabrazos	256
Cabeceras	251, 255
Suministro	602
Gasolina	602, 708
Indicador de combustible	129
Indicador de nivel bajo de combustible (Ámbar)	112
Reproducción de audio <i>Bluetooth</i> ®	336
Restablecimiento de la configuración de inicio	395
Retención automática del freno	572
Indicador	109, 572
Retrovisor	234
Retrovisor interior	234
Retrovisores	234
Ajuste	234
Exteriores	235
Puertas	235
Retrovisor interior	234
Retrovisores de puertas	235
Retrovisores exteriores	235
Retrovisores térmicos	230

S

Segunda fila de asientos (plegado)	242
Seguridad para niños	77
Selección de un sistema de sujeción de niños	84
Sensor de temperatura	130, 287

Sensores de sonar	567
Señal de parada de emergencia	577
Servodirección eléctrica (EPS)	
Indicador	113, 692
Sistema auxiliar de estabilidad del remolque	434
Sistema auxiliar de estabilidad del vehículo (VSA)	473
Botón de desactivación	474
Indicador del sistema	114
Indicador Off	114
Sistema de acceso sin llave	180
Sistema de aire acondicionado	281
Desempañado del parabrisas y ventanillas	283
Filtro de polvo y polen	658
Modo sincronizado	284
Sensor	287
Uso del aire acondicionado automático	281
Sistema de asistencia de arranque en pendiente	448
Sistema de asistencia de permanencia en carril (LKAS)	533
Sistema de audio	290, 298
Actualizaciones del sistema	311
Ajuste del sonido	316
Ajustes de actualizaciones del sistema	312
Android Auto™	347
Área de estado	310
Como actualizar con un dispositivo USB	315
Como actualizar de forma inalámbrica	314
Configuración de fondo de pantalla	303
Configuración de pantalla	317

Código de seguridad	293	Sistema de frenado de mitigación de colisión (CMBS)	493	Sistema de sujeción para niños	77
Cómo actualizar	311	Sistema de frenos	568	Cojines elevadores	99
Dispositivos recomendados	354	Freno de estacionamiento	568	Selección de un sistema de sujeción de niños.....	84
Información general.....	354	Freno de pie.....	571	Sistema de sujeción para bebés	81
Inicio	299	Indicador (Ámbar)	108, 693	Sistema de sujeción para niños orientado hacia atrás.....	81
iPod.....	329	Indicador (rojo)	106, 107, 691, 693	Sistema de sujeción para niños pequeños.....	83
Limitaciones del funcionamiento manual	318, 401	Líquido	633	Sistema de sujeción suplementario (SRS)	61
Botones del control remoto	294	Retención de freno automática	572	Sistema del sensor de estacionamiento	579
Mensajes de error	353	Sistema de asistencia al frenado.....	576	Sistema Eco Assist	12
MP3/WMA/AAC	332	Sistema de frenos antibloqueo (ABS).....	575	Sistema HandsFreeLink®/de teléfono de manos libres	399
Pantalla de audio/información.....	300	Sistema de frenos antibloqueo (ABS)	575	Sistema HandsFreeLink®/Teléfono de manos libres	
Pantalla de inicio.....	305	Indicador	113	Botones HFL/HFT	399
Protección antirrobo	293	Sistema de información de punto ciego	484	Configuración del teléfono.....	404
Reactivación	293	Sistema de la caja de cambios		Contactos favoritos	409
Selección de una fuente de audio	318	Indicador	695	Importación automática de la agenda telefónica y el registro de llamadas del teléfono móvil	408
Unidades de memoria USB.....	354	Sistema de memorización de posición de conducción	231	Menús HFL/HFT	402
Sistema de aire acondicionado	281	Sistema de modo de conducción	465	Opciones durante una llamada.....	414
Deshielo de parabrisas y ventanillas.....	283	Sistema de radiodifusión de datos (RDS)	324	Pantalla de información de estado de HFL/HFT.....	401
Filtro de polvo y polen	658	Sistema de retención automática del freno		Realización de una llamada	411
Modo sincronizado	284	Indicador	109, 572	Recepción de una llamada.....	413
Sensores	287	Sistema de seguridad	206	Tono de llamada	407
Uso del aire acondicionado automático	281	Indicador de alarma del sistema de seguridad.....	120	Transferencia automática	407
Sistema de aire acondicionado trasero		Sistema de seguridad para niños		Sistema HandsFreeLink®/teléfono de manos libres	
Desde el panel trasero	286	Instalación de un sistema de sujeción de niños con cinturón de seguridad de tres puntos	91	Limitaciones del funcionamiento manual.....	401
Sistema de control de descenso de pendientes	471	Niños mayores	98		
Sistema de control de presión de los neumáticos (TPMS)	480	Uso de una correa.....	94		
Indicador	115, 694	Sistema de sonido			
Sistema de control de presión de los neumáticos (TPMS) con asistencia de llenado de neumáticos	477, 694	Puertos USB	291		

Sistema inmovilizador	206
Indicador	120
Sobrecalentamiento	687
Sustitución	
Batería	655
Bombillas	635
Fusibles	696, 698, 700
Goma de las escobillas de los limpiaparabrisas	641, 644
Neumáticos	669
Sustitución de bombillas	635
Faros	635
Intermitentes delanteros	635
Intermitentes laterales/luces de emergencia	635
Luces antiniebla	635
Luces de espejo de cortesía	640
Luces de freno, luces traseras, luces de posición laterales traseras e intermitentes traseros	636
Luces de posición laterales delanteras	635
Luces de posición/conducción de día	635
Luces para charcos	639
Luces traseras y luces de marcha atrás	638
Luz de matrícula trasera	638
Tercera luz de freno	639

T

Tabla de especificaciones del lubricante	709
Tacómetro	129
Tapa del compartimento motor	626

Tapa del depósito de combustible	26, 603
No se puede desbloquear	704
Techo panorámico	212
Teléfono	137
Temperatura	
Indicador	130
Pantalla de temperatura exterior	130
Tercera fila de asientos (plegado)	248
Testigo de averías	110, 690
Tiempo transcurrido	137, 158
Toma de alimentación de CA	271
Tomas de alimentación de accesorios	270
TPMS (Sistema de control de presión de los neumáticos)	480
Indicador	115, 694
TPMS (Sistema de control de presión de los neumáticos) con Asistencia de llenado de neumáticos	477
Transceptor universal HomeLink®	396
Transporte de equipaje	423, 425

U

Unidades de memoria USB	332, 354
Unids. velocidad/distancia	165

V

Varilla de medición del nivel (aceite del motor)	628
Vatios	708
Velocidad media	137, 158
Velocímetro	129

Ventanillas (apertura y cierre)	210
Viscosidad (aceite)	627, 709
Volante	
Ajuste	233
Volante térmico	276
VSA (sistema auxiliar de estabilidad del vehículo)	473

W

WMA	332
-----------	-----



35T90L011MEX

IMPRESO EN MÉXICO